

Nordisk Mesterskap



1986



Bulletin

KR. 5.00

Nr 5

Redaktør: Svein Åstrøm

25 juni

Stillingen

6. runde: ONSDAG 25. JUNI

Å: Danmark—Norge

Å: Færøyene—Island

Å: Finland—Sverige

D: Sverige—Finland

D: Danmark—Island

Bord nr.	Halvtid	Resultat	VP
1-11	57-36	86-58	19-11
2-12	13-51	13-91	3-25
3-13	60-32	94-73	18-12
4-14	43-32	59-84	11-19
5-15	30-38	58-77	12-18

Åpen

Damer

1. Danmark	133	1. Norge	130
2. Island	122	2. Sverige	113
3. Sverige	116	3. Finland	109 1/2
4. Norge	115	4. Danmark	96 1/2
5. Finland	98	5. Island	87
6. Færøyene	32		

7. runde:

Å: Færøyene—Danmark ..

Å: Norge—Sverige

Å: Finland—Island

D: Sverige—Danmark

D: Island—Norge

Bord nr.	Halvtid	Resultat	VP
1-11	16-84	22-179	0-25
2-12	58-23	86-91	14-16
3-13	45-34	84-95	13-17
4-14	34-23	78-72	16-14
5-15	22-50	32-110	3-25

DET NORSKE DAMELAG
I KLAR LEDELSE.

DANMARK IGJEN I
LEDELSEN I ÅPEN.

I åpen klasse vant Danmark 19-11 over Norge og tok dermed revansje for gårsdagens nederlag. I kvelden kamp vant danskene lett 25-0 over Færøyene.

8. runde: TORSDAG 26. JUNI

Å: Sverige—Færøyene ...

Å: Danmark—Island

Å: Norge—Finland

D: Finland—Norge

D: Island—Sverige

Bord nr.	Halvtid	Resultat	VP
1-11	-	-	-
2-12	-	-	-
3-13	-	-	-
4-14	-	-	-
5-15	-	-	-

Norge som ledet etter tirsdagens kamper, gikk på to nederlag i dag 11-19 mot Danmark og 14-16 mot Sverige. Norge har nå en kjempe-sjanse til å ta sitt første mesterskap siden 1973 i dameklassen. De norske damene utklasset Island i kveldens kamp. Publikum kan belage seg på en spennende ramakamp mellom Norge og Danmark i morgen.

9. runde:

Å: Island—Sverige

Å: Norge—Færøyene

Å: Finland—Danmark

D: Norge—Danmark

D: Finland—Island

Bord nr.	Halvtid	Resultat	VP
1-11	-	-	-
2-12	-	-	-
3-13	-	-	-
4-14	-	-	-
5-15	-	-	-

RAMAKAMP I MORGEN:
NORGE - DANMARK (Dameklassen)

**Få mer ut av sparepengene dine.
Skaff deg Høyrentekonto i Bergen Bank**

LITT OM SYSTEMER OG KONVENSJONER I ÅRETS NORDISKE MESTERSKAP

I forbindelse med internasjonale mesterskap knytter det seg alltid interesse for hvilke systemer som er i fokus. Kanskje kan den vanlige spiller få idér og inspirasjon og heve sin standard.

Først en kort oversikt over de forskjellige parenes system:

<u>Par</u>	<u>System</u>	<u>1NT</u>	<u>2ru</u>
Aronsen/Marstrander	Prcision Club	13-15	MULTI
Helness/Aabye	ACOL	15-17	Flannerry
Støvneng/Voll	ACOL	15-17	MULTI
Bäckström/Olofsson	Strong Club	12-16	9-14,5 kort
Brunzell/Nielsen	ACOL	12-14	MULTI
Berglund/Hallberg	ACOL	15-17	Sterk, ACOL
Helmsdal/Helmsdal	Mod.Goren	15-17	MULTI
Joensen/Joensen	Mod.Goren	12-14/15-17	MULTI
Nielsen/Jensen	Precision Club	13-15	MARMIC
Blakset/Blakset	ACOL	15-17	MULTI
Hulgaard/Schou	Säffle-spaderen	12-15	4ru+, 5hj/sp 8-11
Boesgaard/Schalz	Copenhagen Club	13-15	MULTI
Sverrison/Baldursson	Standard American	15-17	MULTI
Sigthorsson/Jonsson	Power Precision	15-17	MULTI
Koistinen/Koistinen	Blue Club	15-17	Svake 2hj/sp
Erkkilä/Salmenkivi	Strong Club	14-16(17)	Svake 2hj/sp
Ukkonen/Viitasalo	Precision Club	13-15	MULTI
Steiner/Hantveit	West Coast Prcision	13-15	MULTI
Asla/Koppang	ACOL	12-14/15-17	Flannery
Groth/Fogtdal	ACOL	15-17	MULTI
Norris/Keith	ACOL	15-17	MULTI
Dahl/Steen Møller	ACOL	15-17	MULTI
Jacobsdottir/Kristjonsdottir	Precision Club	14-16	MARMIC
Petrusdottir/Gudmundsdottir	Naturlig	16-19	MARMIC
Honkavuori/Juuri-Oja	Naturlig	15-17	MULTI
Lassila/Savolainen	Precision Club	15-17	MULTI
Keso/Fagerlund	Precision Club	13-15	MULTI
Mellström/Odlund	Strong Club	14-16	9-15 9+ i minor
Norbäck/Göthe	ACOL	15-17	Sterk, ACOL
Swanstrøm/Flodqvist	Carrot Club	13-17	MULTI



Som vi ser er det omtrent like mange par som spiller naturlig og sterk kløver. Ett par spiller med sterk pass. Det er Hulgaard/Schou fra Danmark. Deres Säfflespader har skapt internasjonale forviklinger. I Seattle for 2 år siden holdt Garozzo å gå fra konseptene, men klarte ikke å forhindre at systemet ble brukt, men under EM i Salsomaggiore i fjor bestemte EBL å forby systemer der man ikke kunne doble opplysende. Det var også tvil om systemet skulle tillates her på Sundvolden, men arrangørene valgte altså å la det være fritt fram.

Fra dette mesterskapet merker vi oss at MULTI i forskjellige varianter finnes hos 20 av 30 par. Dermed har man fått frigjort 2hj/sp og tildels 2NT til andre formål.

Åpning 2hj/sp viser enten:

- a) Tofargehender.
 2hj= Minst 5-5 i hj/kl eller sp/ru. 5-10.
 2sp= Minst 5-5 i sp/kl eller hj/ru 5-10
 2NT= Minst 5-5 i minor eller major 5-10
 Noen par krever noe sterkere kort for åpningen.
- b) Flannery: 5hj+4sp 11-15
- c) ACOLs toåpninger.
- d) Ubestemt gående farge (2sp)
- e) 5kort+ samt 4kort+ i minor.

Forøvrig er det forholdsvis lite nytt på markedet. Men vi ser at motmeldingene blir hardere og hardere internasjonalt. Par som bruker sterke kløveråpninger får praktisk talt aldri melde i fred især hvis motparten er utenfor sonen. Det meldes på praktisk talt alt mulig. Gang på gang har vi sett at kløveråpneren har blitt fintet ut enten med bløffmeldinger eller fordi han først får vise sine farger på 4- eller 5-trinnet.

Her er noen av de konvensjonene som brukes for å "drepe" kløveråpningen:

Brunzell/Nielsen: Dobl= begge major, 1ru=røde eller svarte farger, 1hj=hj/kl eller sp/ru, 1sp=Noncense eller andre tosetere eller lang farge.

Bäckstöm/Olofsen: 1NT, 2NT og meldinger på 3-trinnet er tosetere

Aabye/Helness: Dobl=Major, 1NT=major/Minor, 2NT=begge minor.

Vi legger også merke til at Aabye/Helness og Støvneng/Voll bruker følgende sekvens:

- 1kl - 1hj/sp
- 1NT - 2ru= Krav til utgang
- 1ru - 1hj/sp
- 1NT - 2kl= Krav til utgang eller svak med kløver.
- 1hj - 1sp
- 1NT - 2kl= Krav til utgang eller svak med kløver.

Takket være disse sekvensene får man bedre meldeplass til å utveksle opplysninger. Sikker et eksempel til etterfølgelse for den gemene spiller.

KROKKLEIVA - COUP

Juuso Leikola

Pekka Viitasalo hittade Krokkleiva-coup mot Island??

Vad är det? En coup som gör det möjligt för partnern att lysa.

Vest Nord Øst Syd

Pekka Jan Petri Bjørn

Viitasalo Olofsson Ukkonnen Bækstrøm

2
K D T 9 6 3
K 7 4
A 8 6

A K 8 4 3
8 7 5 4
D T
T 2

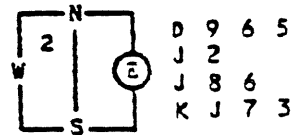

1 H 1 S 1 NT 2 H

3 H - - 3 S

Board V.2

J T 7
A
A 9 5 3 2
D 9 5 4

Petri spelade ut hjärter, och spelföraren spelade i andra stick en liten klöver från bordet. Pekka ville inte låta den gp till Jx och tog æsset och fortsatte med spader. Spelföraren tog æsset och spelade en liten klöver till petris kung. Petri tackade partnern för att uppkomna læget - nu måste det försvaras bra för att få bet - och slog spaderdam. Efter det var spelet oundvikligt bet.

MASKEN SPRACK _ PATIENTEN ØVERLEVDE

Tredje dagen av turneringen har ofta varit mycket bekymmersfyllt för Finland. När norrmenen krossade finnarna gav följande bricka tröst men inga imp åt finnarna.

Vest Nord Øst Syd
Per Kauko Peter Kalervo
Aronsen Koistinen Marstrander Koistinen

T 9 7 2
3 6
8 7 5 4
9 7 2

J 5
K J 5 4
A D T 6
K T 5

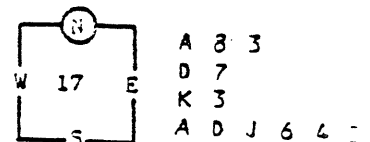

Bricka 4.17

1 H 2 C 4 H

K D 6 4
A T 9 3 2
J 9 2
8

Finlands professionella bridgespelare och backgammon expert Kauko Koistinen spelade korten i mæsterlig ordning.

Mastrander spelade ut klöveræss och fortsatte med klöverdam



efter att noggrant ha studerat bordet.

Enda faran med kontraktet är att hjärterdam får stick om ruter- masken spricker. På basen av Østs mellankommande bud är hjärtern troligen 3-1, men hur gardera sig mot hjärtern 2-2, när damen inte syns till på andra varvet? Kaukos lösning var elegant.

Han vann klöverdam med klöverkung och sakade ruter från bordet. Mastrender tog spaderfem med æsset och fortsatte med spader. Kauko gick in på bordet på hjärteræss och sakade klöver tio på spader. Nu fortsatte han med hjärter och maskade. Marstander fick stick på hjärterdamen, men var tvungen att vända i ruter eller mot dobbelrenons.

KAPELLMÆSTAREN I AKTIONEN

Minstingen i finska laget Jari Erkkilä är mera konstnär än bridgespelare. Tidigare ansågs han vara en bättre clown än bridgespelare. På följande bricka visar Jari hur en god spel- förare kontrollerar fältet och likt som kapelmästare dirigerar hela spelet.

Bricka 3.27

Vest	Nord	Syd	Øst	
Jari	Jim	Eero	Anders	3 7
Erkkilä	Nielsen	Salmenkivi	Brunzell	A 9 T 5 4 3
				K 9 3 7 3
			1 S	
2 H	-	2 NT	-	
3 H	-	-	-	

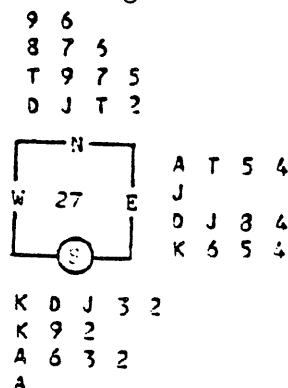

Jim Nielsen spelade ut spadernio och Jari granskade fundertsamt bordets spaderhackor. Han bad om spadettio och Brunzell vann sticket med knekten. Fortsättningen var spaderkung till bordets æss. Spader fyran och femman höga på ett øgonblick. Jari fortsatte med hjärterknekt som han tog øver med damen. Efter hjärter æss slogs Brunzell in på hjärterkung. Han var maktlös. Han försökte sig på en liten ruter till Jaris kung. Jari svarade att spela en liten klöver från vardera handen. Brunzell var tvungen att ge hemgången åt Jari, han spelade spader till Jaris trumf. Efter att ha fått spadern hög, bevisade Jari att en god spelförare inte nøjer sig med en chans. Han lämnade hög spadern på bordet och reste en klöverhacka (Nielsen spelade en klöverhønør på första kløverronden och var därefter tvungen att offra en hög klöver varje gång.

PERFEKT KORTLÆSNING

Tommy Gullberg

Island slog Sverige i fjerde omgangen i øppen klass. En av de få svenska ljusglimtarna stod Bjørn Bækstrøm før.

Vest giv, Øst-Vest i zonen.

A 5 4
A K T 8 5 3 2
K J 8

U 8 7 3
D 6
7 3
K 10 9 6 5

Vest	Nord	Øst	Syd
Bjørn	Thorlakur	Jan	Førnamn?
Bækstrøm	Jonsson	Olofsson	Sigthorsson
1 kl	2 gr	3 kl	pass
3 hj	pass	3 sp	pass
4 hj	pass	pass	pass

Utspel: Spaderdam.

Hur skall det sitta før att man skall få tio stick?

Bjørn spelade på att sitsen skulle vara den aktuella:

giv 32 4:e omgangen

Han släppte utspelet och tog spadervändan med esse t. Därefter spelade han trumf till bordet och ruter till knekten. Nord tog, varefter Bjørn inte hade några bekymmer eftersom Syd hade försvarets kvarvarande trumf.

Bästa försvar är att släppa ruterknekt!

Spelar då Bjørn låg ruter, kommer Syd in och vänder bort bordets sista trumf. Men även før det expertförsvaret hade Bjørn ett motdrag. Efter ruterknekt fortsätter han med ruterkung!!! Därmed hålls Syd utanför spelet så att spelföraren får sin efterlängtede stöld.

FÆRØERNE

Den færøske holdkaptajn, Jógvan Nolsøe, har bedt mig skrive lidt om de færøske bridgespillere og bridgen på Færøerne, som jeg kender fra mange dejlige besøg på disse herlige nord-atlantiske øer.

NIELS NIELSEN, 38 år, arbejder til daglig i den færøske indenrigstrafik,

hans makker, EYDUN JENSEN, 39 år, er leder af socialforsorgen i Tórshavn,

PÓL JOENSEN, 37 år, er maskinmester i det interkommunale selskab,

makkeren, HELGI JOENSEN, 33 år, er prokurist hos landets største trælasthandel,

EGIL HELMSDAL, 38 år, er EDB-ekspert, og

makker og fætter INGI HELMSDAL, 35 år, er journalist på en avis, der kommer 2 gange ugentlig i et oplag på ca.5000. Han har selvsagt en ugentlig bridgespalte i avisen.

Holdkaptajnen JÓGVAN NOLSØE er civilingeniør inden for det færøske vejvæsen - en gammel svend på 47 år.

Det færøske hold er det samme, som deltog ved NM i Helsingør, og jeg synes, at vi alle sammen med færingerne kan glæde os over at se de store fremskridt, der allerede kan bemærkes. Det varer ikke mange år, før vi må afskrive Færøerne som NM's prügelnabe.

Der er nu 13 klubber på Færøerne med ca.500 medlemmer ialt. Det giver ikke umiddelbart økonomisk grundlag for at sende et landshold af sted til NM og andre opgaver (2 hold var med i Icelandair Open), men man klarer sig, selv om der er store rejseomkostninger. Denne gang havde man f.eks. udskrevet et landslotteri med en luxusbil som hovedpræmie - lodsedler à 20 kr. Jeg vandt ikke!

Det færøske bridgforbund glæder sig til at kunne invitere til nordisk mesterskab på Færøerne, og jeg kan garantere jer en stor oplevelse - både hvad angår den færøske natur og den færøske gæstfrihed.

Ib Lundby.

BLÅ DUNSTER

Det svenska paret Anders Brunzell - Jim Nielsen har inget emot att leda sina motståndare på villospår. På den hær oskyldiga bríckan från femte ronden, i mötet med Færøarna, hade de ett utmärkt samspel i försvaret:

Øst giv
Ingen i zonen

Sp K 8
Hj kn 10 7 3
Ru K 10 4 3
Kl K D 10

Sp 10 9 5
Hj E 4
Ru E 5 2
Kl kn 8 7 4 2

Sp 4 3 2
Hj K 9 8 2
Ru D kn 8 6
Kl E 3

Sp E D kn 7 6
Hj D 6 5
Ru 9 7
Kl 9 6 5

Nord
Nielsen

Øst
Nielsen

Syd
Jensen

Väst
Brunzell

D
pass

pass
RD
pass

pass
1 NT

1 sp
pass

Anders Brunzell hade någon hp för lite och en tämligen kort färg för sin naturliga spaderöppning, När motståndarna kom i 1 NT valde han att spela ut klöverfyra. Spelföraren gick upp med klöverkung och Jim Nielsen, Øst, duckade genast med klövertre!

Intet ont anande fortsatte spelföraren med hjärter till dam och ess. När kløvrtvå kom från Anders valde spelföraren kungen från bordet och nu stod kontraktet inte längre att rädda. Trots spaderskift blev det en straff. En synnerligen välfunnen duck av Jim.

Christer Andersson

**Få mer ut av sparepengene dine.
Skaff deg Høyrentekonto i Bergen Bank!**

Fodbold eller Bridge - samme sag!

Jeg overværede en gang en fodboldkamp, hvor målmandens udspark var alt for langt. Ingen medspiller kunne nå bolden, men det gjorde for resten ikke så meget - den gik nemlig i mål i modsat ende!

Den situation kom jeg til at tænke på i ramakampen mellem Norge og Danmark, da dette spil blev vist på skærmen:

Spil 6 - Giver Øst/ØV i zonen.

		Sp 10 6		
		Hj E B 5 4		
		Ru B 9 4 2		
		Kl K 6 5		
Sp D 9 8 3 2			Sp 5 4	
Hj D 8	N		Hj 7 6 3 2	
Ru 10 8 3	V Ø		Ru E 7	
Kl D 9 3	S		Kl E B 10 8 4	
		Sp E K B 7		
		Hj K 10 9		
		Ru K D 6 5		
		Kl 7 2		

På rama meldte nordmændene 3 sans på Nord's hånd, og Schou var ikke sen til at finde en klør frem i det blinde udspil. Nord spillede i andet stik en lille ruder, men Schou stak sig ind og havde undertrækket med fire klørstik.

I lukket rum kom det alt for lange udspark:

VEST	NORD	ØST	SYD
	Boesgaard		Schaltz
-	-	pas	1KL
pas	1SP	pas	1UT
pas	2RU	pas	2SP
pas	3UT	pas	4SP
pas	4UT	pas	pas
pas			

1KL var efter parrets egen version af Neapel Klør, og 1SP viste 3 kontroller. 1UT lovede 16-18 jævne, og 2RU var 2-way Stayman. Efter 2SP sluttede Boesgaard af med 3UT, men den alerterede Schaltz som slemopfordring med 4 spar! Boesgaard måtte nu redde stumperne i 4UT, som Schaltz selv kunne få lov at rode med.

Vest kendte ikke kortene, så han valgte ruder ud, som Øst tog med esset. Ruder igen gik til bonden, og nu lod Schaltz sp.10 køre rundt til damen. Vest kunne stadig ikke se, at der skulle skiftes til klør - han fortsatte med spar til bonden. Nu fulgte en lumsk hj.9 sydfra - den skulle helst ikke dækkes, for så blokerede det for spilfører. Vest lagde dog hj.D på, og bordets es tog stikket. Schaltz inkasserede nu de rejste stik på hånden og kom med tre kort tilbage ned på hj.B anden og kl.K på bordet og hj.10 og to små klør på hånden. Hvad med Øst? Øst var stikket forinden blevet skviset ned til hj.7-6 og kl.E, så Schaltz kunne trække hj.10 og spille klør, hvorefter Øst måtte give bordet det 10.stik. Sagde jeg fodbold? Det minder også lidt om billard!

Ib Lundby,



I S L A N D

Det islandske laget i åpen klasse har spilt meget bra til nå i mesterskapet og før kveldens kamp lå det på 2.plass bare 3 poeng fra teten. Da Island i tirsdagens formiddagskamp slo Sverige 18-12, spurte vi Hallberg på det svenske laget hva som hadde gått galt. Han svarte da at islendingene hadde spilt meget godt og alltid gjorde det.

Laget består av følgende spillere:

Thorarinn Sigthorsson, 48 år, tannlege og profesjonell laksefanger. Han fanger i gjennomsnitt ca. 500 lakser i året - rekord 812. Han debuterte i 1977 ved EM i Helsingør.

Thorlakur Jonsson, 29 år, ingeniør. Han debuterte i junior-NM 1982. Han bodde i LA, USA i årene 1982 - 1985. Det siste 1/2 år i USA var han profesjonell bridgespiller.

Jan Baldursson, 31 år, bokholder hos Icelandair. Han debuterte i 1974 ved EM junior i København og i åpen klasse ved EM 1975 i Brighton, kun 20 år gammel. Han har vunnet det islandske parmesterskapet 4 år på rad med 3 forskjellige makkere!!!

Sigurdur Sverrisson, 33 år, havnearbeider. Debuterte i 1974 sammen med Jon, men først 10 år senere i åpen klasse ved NM i Helsingør.

Saevar Thorbjornsson, 29 år, ingeniør. Debuterte ved junior-EM i 1978 i Steling og i åpen klasse ved EM i 1981 i Birmingham. Han bodde de siste 3 år i København.

Tur eller skicklighet ?

På bricka 22 i rond 5 kom som enda par Bjørn Bækstrøm - Jan Olofsson från Sverige i matchen mot Færøarna i 3 NT.

Det svenska paret spelar med systemet att en i högfärg visar minst 4-korts färg och 8 - 14 poäng.

Jan som giv öppnade med 1 hjärter
Bjørn sade 1 spader och nord med stark hand sade dubbelt.
Jan bjød 2 hjärter och Bjørn avslutade budgivningen med 3 NT.

Vad vill du spela ut som nord ?
Spader verkar inte bra, inte heller hjärter eller klöver, och då återstår bara ruter.

Vår nord spelade ut liten ruter till syds dam. och mera ruter följde till esset och nästa ruterstick tog spelaföraren med knekten.

Hjärter kung och mera hjärter gjorde att nord ännu en gång var i tur att spela och då inga ruter fanns och spaderfärgen fortfarande var tabu blev det klöver, och sedan hade Bjørn inga bekymmer med hemgången.

Men se vad som händer om nord spelar ut ruter Ess och fortsätter med ruter. Två straff hade varit resultatet.

Men se vad som händer om syd lägger ruter 10 i första stick. Samma sak. Men vem hittar dessa båda notspel vid bridgebordet ? Snyggt bjudit av svenskarna till en "11".

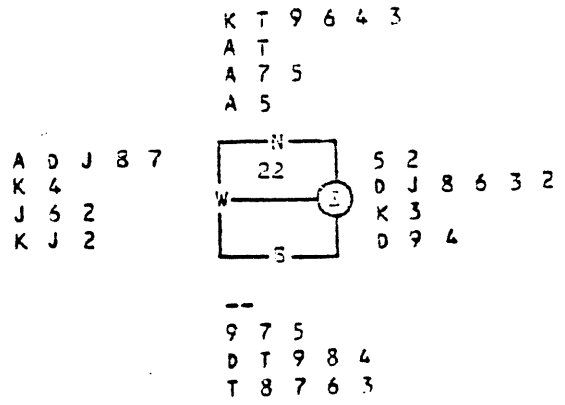

Lars Filips on

**Få mer ut av sparepengene dine.
Skaff deg Høvrentekonto i Bergen Bank!**

Ødesdigert utspel

S-0 Flodqvist

På bricka 13 i den fjärde rondan spelade man vid samtliga bord i damklassen 3 ruter medan herrarna hade högre vyer och vanligen øvade sig i 3 sang med nio lätta stick. Vid ett bord tog man sig till 5 dubblade ruter, som gick hem för 750.

Jim Nielsen och Anders Brunzell i det svenska laget fruktade dock inte denna bricka 13.

Nord giv, alla i zonen.

	9	
	D 5	
	E K kn 7 5 3 2	
	9 6 3	
D kn 8 7 3		K 10 6 5 2
K 9 6 4		8 7 3
D 10		6
D 2		E 10 7 4
	E 4	
	E kn 10 2	
	9 8 4	
	K kn 8 5	

De flesta öppnade antagligen med 3 ruter på Nord's kort, men enligt Jim Nielsens standard var handen för bra för det. Han valde i stället 1 ruter och Thorlakur Jonsson kom in med 1 spader. Brunzell bjød 2 kløver och Sævar Thorbjørnsson spärrade med 3 spader. Nielsen bjød frejdigt 4 ruter och detta föränledde Brunzell att hoppa direkt till 6 ruter!

Detta kontrakt ser ju helt dödsdømt ut med hjärterkung bakom esset, men stackars Øst skulle spela ut. Han hade hört motståndarna bjuda slam med största självförtroende och sin partner spärra med 3 spader i zonen. Borde inte Nord-Syd vara välförsedda med kontroller och stick och borde inte partners spærr vara baserad på någon fördelning? Singelkløver föreföll uppenbart och Øst startade med klöveress. Han gillade inte alls vad han såg och det gjorde heller inte Nielsen. Øst fortsatte med klöverfyra och Nord ville inte gärna gå bet direkt, så han gick upp med kungen. När damen föll avblockerade han nian och hade tolv stick med hjälp av bordets klöveråtta, ett viktigt kort i Sverige, kallat "Englund". Slarvigt nog såg Jim dock inte till att ta sista stick med handens rutersjua, som i Danmark är minst lika viktig som Englund är i Sverige.

Inom parentes må nämnas att Finlands speciella spelkort är hjärtersex. Har Norge, Island och Føroarna männe liknande kort?

J U R Y F O R B E R G E N B A N K - P R I S E N

Som tidigare nevnt har vår sponsor BERGEN BANK satt opp en pris til beste spill/motspill. Prisen går også til journalisten som har referert spillet.

Juryen som skal plukke ut vinnerne består av Nils Jensen, Leif-Erik Stabell og Odd Frydenberg.

RUNDE NR. 6.

K 8 4
7 4
9 6 5 3
K J 9 4

A 7 6 2
D J T 8 5
D
8 7 5

9 5 3
K 3
K T 2
A D T 3 2

D J T
A 9 6 2
A J 8 7 4
6

K 5 2
D 5 2
K D 3
D 9 7 4

A 9 8 4
K T 9
8 7 4
A T 5

D 3
J 6 4 3
J 2
K J 8 6 3

J T 7 6
A 8 7
A T 9 6 5
2

A T 7 2
A T 6 4
D 9 6 3
6

K D 8 4
K D
A
J T 8 7 5 3

J 6 5 3
9 2
8 7 5 4
K D 2

9
J 8 7 5 3
K J T 2
A 9 4

A K 8 5 3
T 6
8
J 7 6 4 3

D 4 2
A D 9
K J 4 2
K T 5

T 9
K 7 3 2
7 6 3
A D 9 2

J 7 6
J 8 5 4
A D T 9 5
8

J T 9 5 3
5 3
D 9 2
7 4 3

D
K J 7 2
K 5 5
D T 8 5 2

A 7 6 4
9 6 4
A 7 4
A K J 9

K 8 2
A D T 8 4
J T 8 3
6

7 5 3
8 3
A J T
9 8 7 5 4

A K 8 6 4 2
J 6 5 4
3
A 2

D J
A T 7
K D 8 5 4
K T 3

T 9
K D 9 2
9 7 6 2
D J 6

K 8 2
7
D J T 2
T 7 6 4 3

A T 6 5 4
A K T 6 2
8 4
2

7
4 3
A K 9 5 3
A K 9 8 5

D J 9 3
D J 9 8 5
7 6
D J

D J 9
A T 8 7 6 5
T 8 4
6

K 4 3 2
2
A K 6 3 2
J 3 2

A 6
J 3
D J 9 7 5
9 8 5 4

T 8 7 5
K D 9 4
--
A K D T 7

RUNDE NR. 6.

A T 2
 D J T 6
 K 3 2
 A 8 6
 J 9 8 3
 9 7 4
 J 8
 7 4 3 2

5
 A 8 5
 D T 9 7 6 5
 D J T

K D 7 6 4
 K 3 2
 A 4
 K 9 5

A K 6 5 3
 A 9 5 3
 6
 D J 3

D
 K T 7 6 2
 A T 8
 K T 7 5

J T 9 4
 D J
 D 3 2
 A 9 8 2

8 7 2
 8 4
 K J 9 7 5 4
 5 4

T 9 6 5 4 2
 A 8 4
 T 9 7 5

A T 8 7 4
 8 7 3
 K 9
 K 3 2

D 6 3 2
 K D J
 D 7 3
 J 8 6

K J 9 5
 A
 J T 6 5 2
 A D 4

T 5 5
 A J 2
 T 5
 K D T 9 3

K J 6 2
 T 5 4 3
 A K 7 3
 2

A 8 7
 K 9 6
 D 8 6 4
 A 7 6

D 9 4
 D 8 7
 J 9 2
 J 8 5 4

4 3
 K 9 6 4 3
 7 6
 9 8 7 2

K 7 5 2
 2
 A 9 3
 K D T 6 3

J 9 8 6
 A D J 5
 D J 8 2
 4

A D T
 T 8 7
 K T 5 4
 A J 5

K 4 2
 8 7
 J 7 5 2
 D 9 7 5

D 8 5 3
 D J 9
 A D T 4 3
 2

J T 9 7
 A K 6 4
 K 6
 A J 6

A 6
 T 5 3 2
 9 8
 K T 8 4 3

K J 9 5 3 2
 J T
 T 7 6
 J 6

D 4
 D 9 8
 J 8 5 4 3
 D T 4

A 6
 A 6 5 4
 A D 9 2
 A K 2

T 8 7
 K 7 3 2
 K
 9 8 7 5 3

T
 A J 8 5 2
 D J T
 K 8 5 4

A J 9 3
 9 6 3
 K 9 4
 A J 7

7 2
 K D
 A 7 6 5 3 2
 D 9 3

K D 8 6 5 4
 T 7 4
 8
 T 5 2

RUNDE NR. 6.

T 9 4
A D T 5
A K 8 7
J T

6 3
8
D J T 9 2
A K 9 6 5

A J 7 5
K 9 6 3 2
5
7 3 2

K D 8 2
J 7 4
6 4 3
D 8 4

D
6 2
8 7 6 5 4 2
D 8 6 4

A T 9 2
T 5 4
9
T 7 5 3 2

K J 8 7 3
A 8 3
A D J
K 9

6 5 4
K D J 9 7
K T 3
A J

2
K D 6 4 2
A 9
T 8 5 4 3

T 7 4
A J T 9 8
T 7 3
K 9

A D 9 8 3
3
8 6 4
J 7 6 2

K J 6 5
7 5
K D J 5 2
A D

J T 7 2
J 8 6 2
A J 9 8
--

K 9 5 3
T 5 4 3
A 8 7 2

A 8
A K 9 7 5
T 6
D T 5 3

D 6 4
4 3
K 7 2
K J 9 6 4

K J 9 3
T 9 5
A D 9
A K 5

A 6
A K 8 7 3
K 8 7 3
S 6

T 8 2
D J 6 2
5 4
D T 7 4

D 7 5 4
4
J T 6 2
J 9 3 2

J 3 2
K T 9 6 4
T 4 2
D 9

D 8 4
J 8 3
D J 9 6
A 5 4

T 6
D 7 5 2
K 8 7 3
J 8 3

A K 9 7 5
A
A 5
K T 7 6 2

K 7 4
T 6
T 9 7 5 4
9 5 3

A J 6 5
D 8
K 8 3
K D J 8

T 9
A K J
A J 2
A 7 6 4 2

D 8 3 2
9 7 5 4 3 2
D 6
T

T 2
K J 5 2
A J 9 5
J T 3

8 7 6 4
T 8 7
K D 8 7 4 3
--

A K D 5
D 6 3
T 6
K 9 8 2

J 9 5
A 9 4
2
A D 7 6 5 4

RUNDE NR. 6.

A 2
A K D 6
J 7 4 3 2
D J

D 8 3
J 9 5
K 8 6
9 7 5 3

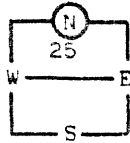

K J T 6 5 4
T 8 7 4
--
A K 8

9 7
3 2
A D T 9 5
T 6 4 2

T 4
A D 9 8 6 2
J 4
K D 2

8 6 5 3 2
K
K D 3
A 8 6 3

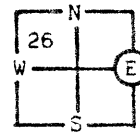

A J 7
4 3
A T 8 7
J T 9 7

K D 9
J T 7 5
9 6 5 2
5 4

K T
A K 8
J 8 4 3
A J 7 2

D 6
J 9 7 3 2
K 9 6
K T 9

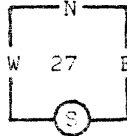

A 9 8 7 2
D T 5
5
8 6 4 3

J 5 4 3
6 4
A D T 7 2
D 5

D T 8
D J 6
A K 9 4
D T 8

K J
K 8 7
8 7 6 5 2
K J 6

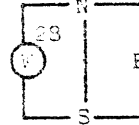

A 7 6 5 4
T 9 2
J T 3
5 3

9 3 2
A 5 4 3
D
A 9 7 4 2

A D J 7
T 8 7
K 5 3
A D T

K T 8 6 5 4 3
A
D 4
J 6 5

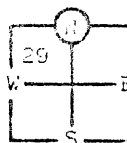

--
J 5 4 3 2
J 9 8 7 2
9 3 2

9 2
K D J 6
A T 6
K 8 7 4

J 5
A D 8 7 2
9 3 2
9 6 2

D T 4
9 6 4
A D J 7 5
5 4

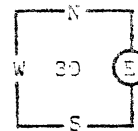

A K 9 3
K T
4
K J T 8 7 3

8 7 6 2
J 5 3
K T 8 6
A D

D 7 6 4
K J 8 4 2
A 4 3
J

A K 9
A 9 7 6
7 5 2
4 3 2

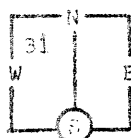

T 5 2
D T
T 8 6
K 9 8 7 5

J 8 3
5 3
K D J 9
A D T 6

A J 4 2
J 6 5 3
K
D J 4 2

9 8 6
D T 4
9 8 5 2
K 7 3

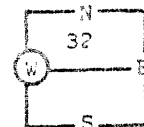

D T 7 5 3
K 8 7
J T 7
A T

K
A 9 2
A D 6 4 3
9 8 6 5

LISTE FOR LAGTURNERING

IMP-SKALA:					Runde nr.
20-40: 1	220-260: 6	500-590: 11	1300-1490: 16	2500-2990: 21	6 (1)
50-80: 2	270-310: 7	600-740: 12	1500-1740: 17	3000-3490: 22	Bord nr.
90-120: 3	320-360: 8	750-890: 13	1750-1990: 18	3500-3990: 23	1
130-160: 4	370-420: 9	900-1090: 14	2000-2240: 19	4000- : 24	
170-210: 5	430-490: 10	1100-1290: 15	2250-2490: 20		

Lag Danmark Lag Norge
 Nord: SCHOU Øst: STØVNENG
 Syd: HULGAARD Vest: VOLL

Spill	Giver	Fare-sone	Kontrakt:	Stikk	SCORE		IMP	
					N/S	Ø/V	N/S	Ø/V
1/17	N	Ingen	Ø 2 NT	8		120	13	
2/18	Ø	N/S	N 1 NT	6		100		4
3/19	S	Ø/V	N 3 ♠	11	200			6
4/20	V	Alle	V 2 NT	7	100		7	
5/21	N	N/S	S 1 ♠ x	6		200	6	
6/22	Ø	Ø/V	Ø 4 ♠	12		680	13	
7/23	S	Alle	V 3 NT	9		600		-
8/24	V	Ingen	N 4 ♠	13	510		12	
9/25	N	Ø/V	N 6 ♠	11		50		11
10/26	Ø	Alle	Ø 2 NT	9		150		2
11/27	S	Ingen	V 2 ♠	8		110		2
12/28	V	N/S	V 3 NT	10		430		1
13/29	N	Alle	V 4 ♠	10		620		10
14/30	Ø	Ingen	V 4 ♠	11		450		-
15/31	S	N/S	V 3 NT	10		430		1
16/32	V	Ø/V	Ø 3 NT	6	300			5
Riktig regnskap bekrefte:				2. halvrunde				
N/S:				1. halvrunde		57		36
Ø/V: <u>fejB</u>				Slutresultat				
				VP				

LISTE FOR LAGTURNERING

IMP-SKALA:					Runde nr.
20-40: 1	220-260: 6	500-590: 11	1300-1490: 16	2500-2990: 21	6 (1)
50-80: 2	270-310: 7	600-740: 12	1500-1740: 17	3000-3490: 22	Bord nr.
90-120: 3	320-360: 8	750-890: 13	1750-1990: 18	3500-3990: 23	11
130-160: 4	370-420: 9	900-1090: 14	2000-2240: 19	4000- : 24	
170-210: 5	430-490: 10	1100-1290: 15	2250-2490: 20		

Lag Norge Lag Danmark
 Nord: Peter Marstrand Øst: Knut Arge Boesgaard
 Syd: Pet Aronsen Vest: Pete Schally

Spill	Giver	Fare-sone	Kontrakt:	Stikk	SCORE		IMP	
					N/S	Ø/V	N/S	Ø/V
1/17	N	Ingen	2 ♠ kx Ø	10		910		13
2/18	Ø	N/S	2 ♠ V	7				4
3/19	S	Ø/V	4 ♠ N	11	450			6
4/20	V	Alle	3 SP S	7		200		7
5/21	N	N/S	3 NT V	10		430		6
6/22	Ø	Ø/V	6 SP V	12		1730		13
7/23	S	Alle	3 NT Ø	9		600		-
8/24	V	Ingen	3 ♠ V	9		110		12
9/25	N	Ø/V	4 SP N	11	450			11
10/26	Ø	Alle	2 SP N	7		100		2
11/27	S	Ingen	3 ♠ N	8		50		2
12/28	V	N/S	5 ♠ V	11		400		1
13/29	N	Alle	2 SP V	10		170		10
14/30	Ø	Ingen	4 SP Ø	11		450		-
15/31	S	N/S	3 NT V	11		460		1
16/32	V	Ø/V	4 ♠ Ø	9	100			5
Riktig regnskap bekrefte:				2. halvrunde				
N/S: <u>HJB</u>				1. halvrunde		36		57
Ø/V:				Slutresultat				
				VP				

LISTE FOR LAGTURNERING

IMP-SKALA:					Runde nr.
20-40: 1	220-260: 6	500-590: 11	1300-1490: 16	2500-2990: 21	6 (2)
50-80: 2	270-310: 7	600-740: 12	1500-1740: 17	3000-3490: 22	Bord nr.
90-120: 3	320-360: 8	750-890: 13	1750-1990: 18	3500-3990: 23	1
130-160: 4	370-420: 9	900-1090: 14	2000-2240: 19	4000- : 24	
170-210: 5	430-490: 10	1100-1290: 15	2250-2490: 20		

Lag Danmark Lag Norge
 Nord: SCHOU Øst: HELNESS
 Syd: HULGAARD Vest: AABYE

Spill	Giver	Fare-sone	Kontrakt:	Stikk	SCORE		IMP	
					N/S	Ø/V	N/S	Ø/V
1/17	N	Ingen	V 2 ♠ x	7	100		6	
2/18	Ø	N/S	Ø 4 ♠	9	50		10	
3/19	S	Ø/V	S 3 NT	9	400			-
4/20	V	Alle	V 2 ♠	9		110		-
5/21	N	N/S	S 3 ♠	9	140		6	
6/22	Ø	Ø/V	S 4 ♠	11	450		1	
7/23	S	Alle	V 6 NT	12		1440		2
8/24	V	Ingen	N 5 ♠ x	10		100		5
9/25	N	Ø/V	Ø 3 ♠	8	100			1
10/26	Ø	Alle	N 2 ♠	9	140			2
11/27	S	Ingen	S 3 NT	9	400			-
12/28	V	N/S	V 2 ♠	5	150			1
13/29	N	Alle	N 3 NT	11	660			-
14/30	Ø	Ingen	Ø 1 ♠	10		170		7
15/31	S	N/S	S 2 ♠	9	140		6	
16/32	V	Ø/V	S 3 NT	8		50		4
Riktig regnskap bekrefte:				2. halvrunde		29		22
N/S:				1. halvrunde		57		36
Ø/V:				Slutresultat		86		58
				VP		19		11

LISTE FOR LAGTURNERING

IMP-SKALA:					Runde nr.
20-40: 1	220-260: 6	500-590: 11	1300-1490: 16	2500-2990: 21	6 (2)
50-80: 2	270-310: 7	600-740: 12	1500-1740: 17	3000-3490: 22	Bord nr.
90-120: 3	320-360: 8	750-890: 13	1750-1990: 18	3500-3990: 23	11
130-160: 4	370-420: 9	900-1090: 14	2000-2240: 19	4000- : 24	
170-210: 5	430-490: 10	1100-1290: 15	2250-2490: 20		

Lag Norge Lag Danmark
 Nord: Støvneng Øst: Boesgaard
 Syd: Voll Vest: Schally

Spill	Giver	Fare-sone	Kontrakt:	Stikk	SCORE		IMP	
					N/S	Ø/V	N/S	Ø/V
1/17	N	Ingen	3 S S	6		150		6
2/18	Ø	N/S	4 S E	10		420		10
3/19	S	Ø/V	3 NT S	9	400			-
4/20	V	Alle	3 C E	9		110		-
5/21	N	N/S	2 H E	8		110		6
6/22	Ø	Ø/V	4 S S	10	420			1
7/23	S	Alle	6 C W	12		1370		2
8/24	V	Ingen	2 S E	6	100			5
9/25	N	Ø/V	4 D N	10	130			1
10/26	Ø	Alle	4 S W	8	200			2
11/27	S	Ingen	3 NT N	9	400			-
12/28	V	N/S	1 NT N	10	180			1
13/29	N	Alle	3 NT N	11	660			-
14/30	Ø	Ingen	3 NT E	7	100			7
15/31	S	N/S	3 NT S	8		100		6
16/32	V	Ø/V	1 ♠ N	8	110			4
Riktig regnskap bekrefte:				2. halvrunde		22		29
N/S: <u>JAS</u>				1. halvrunde		36		57
Ø/V:				Slutresultat		58		86
				VP		11		19

LISTE FOR LAGTURNERING

IMP-SKALA:										Runde nr.
20-40: 1	220-260: 6	500-590: 11	1300-1490: 16	2500-2990: 21						6(1)
50-80: 2	270-310: 7	600-740: 12	1500-1740: 17	3000-3490: 22						Bord nr.
90-120: 3	320-360: 8	750-890: 13	1750-1990: 18	3500-3990: 23						2
130-160: 4	370-420: 9	900-1090: 14	2000-2240: 19	4000- : 24						
170-210: 5	430-490: 10	1100-1290: 15	2250-2490: 20							

Lag Færøylene Lag Island
 Nord: Helgi Joensen Øst: Thorlakur Jonsson
 Syd: Pól Joensen Vest: Therarinn Sigthorsson

Spill	Giver	Færsone	Kontrakt:	Stikk	SCORE		IMP	
					N/S	Ø/V	N/S	Ø/V
1/17	N	Ingen	V20 +4	8		110	1	
2/18	Ø	N/S	E1NT 05	6	50		2	
3/19	S	Ø/V	S30 +J	11	200		6	
4/20	V	Alle	V2NT 03	8		120	-	
5/21	N	N/S	E3NT 04	9		400	-	
6/22	Ø	Ø/V	E40 09	12		680	13	
7/23	S	Alle	E3NT 08	11		660	13	
8/24	V	Ingen	N50 0Q	13	510		-	
9/25	N	Ø/V	N3NT 06	10	430		2	
10/26	Ø	Alle	V20 06	8		110	5	
11/27	S	Ingen	V40 02	7	150		2	
12/28	V	N/S	V40 +Q	8	100		11	
13/29	N	Alle	V40 +9	10		620	-	
14/30	Ø	Ingen	E40 08	11		450	-	
15/31	S	N/S	E3NT 010	7	100		-	
16/32	V	Ø/V	V20 010	9		110	9	
Riktig regnskap bekrefte:				2. halvrunde		13 51		
N/S: <u>PH</u> Ø/V: <u>Kar</u>				1. halvrunde		14 51		
				Slutresultat				
				VP				

LISTE FOR LAGTURNERING

IMP-SKALA:										Runde nr.
20-40: 1	220-260: 6	500-590: 11	1300-1490: 16	2500-2990: 21						6(1)
50-80: 2	270-310: 7	600-740: 12	1500-1740: 17	3000-3490: 22						Bord nr.
90-120: 3	320-360: 8	750-890: 13	1750-1990: 18	3500-3990: 23						12
130-160: 4	370-420: 9	900-1090: 14	2000-2240: 19	4000- : 24						
170-210: 5	430-490: 10	1100-1290: 15	2250-2490: 20							

Lag Island Lag Færøylene
 Nord: Sigurður Sverrisson Øst: Niels Nielsen
 Syd: Jón Baldursson Vest: Eydun Jensen

Spill	Giver	Færsone	Kontrakt:	Stikk	SCORE		IMP	
					N/S	Ø/V	N/S	Ø/V
1/17	N	Ingen	1NT 0	7		90	1	
2/18	Ø	N/S	2R S	10	130		2	
3/19	S	Ø/V	4H S	11	450		6	
4/20	V	Alle	1NT V	8		120	-	
5/21	N	N/S	3NT 0	9		400	-	
6/22	Ø	Ø/V	5H V	9	200		13	
7/23	S	Alle	5H V	9	200		13	
8/24	V	Ingen	5H N	13	510		-	
9/25	N	Ø/V	4S S	12	480		2	
10/26	Ø	Alle	1S N	7	80		5	
11/27	S	Ingen	3S V	7	100		2	
12/28	V	N/S	3NT 0	10		430	11	
13/29	N	Alle	4S V	10		620	-	
14/30	Ø	Ingen	4S V	11		450	-	
15/31	S	N/S	3NT 0	7	100		-	
16/32	V	Ø/V	3NT V	6	300		9	
Riktig regnskap bekrefte:				2. halvrunde				
N/S: <u>Jón Baldursson</u> Ø/V: <u>PH</u>				1. halvrunde		51 13		
				Slutresultat				
				VP				

LISTE FOR LAGTURNERING

IMP-SKALA:										Runde nr.
20-40: 1	220-260: 6	500-590: 11	1300-1490: 16	2500-2990: 21						6(2)
50-80: 2	270-310: 7	600-740: 12	1500-1740: 17	3000-3490: 22						Bord nr.
90-120: 3	320-360: 8	750-890: 13	1750-1990: 18	3500-3990: 23						2
130-160: 4	370-420: 9	900-1090: 14	2000-2240: 19	4000- : 24						
170-210: 5	430-490: 10	1100-1290: 15	2250-2490: 20							

Lag Færøylene Lag Island
 Nord: H. Joensen Øst: S. Sverrisson
 Syd: P. Joensen Vest: S. Thorbjörnsson

Spill	Giver	Færsone	Kontrakt:	Stikk	SCORE		IMP	
					N/S	Ø/V	N/S	Ø/V
1/17	N	Ingen	V20 +J	9		140	-	
2/18	Ø	N/S	E40 0Q	10		420	-	
3/19	S	Ø/V	N3NT 03	9	400		1	
4/20	V	Alle	E3+ 03	9		110	-	
5/21	N	N/S	V20 +K	8		110	4	
6/22	Ø	Ø/V	S40 0Q	11	450		-	
7/23	S	Alle	E6+ 08	12		1370	-	
8/24	V	Ingen	N3NT 0A	7		100	4	
9/25	N	Ø/V	N40 +A	10	130		-	
10/26	Ø	Alle	V30 +Q	9		140	6	
11/27	S	Ingen	N3NT 0Q	9	400		2	
12/28	V	N/S	S3+ 0K	8		100	6	
13/29	N	Alle	N3NT 02	12	690		3	
14/30	Ø	Ingen	E30 08	10		170	2	
15/31	S	N/S	S3NT 07	9		200	12	
16/32	V	Ø/V	N3NT 03	7		100	-	
Riktig regnskap bekrefte:				2. halvrunde		0 40		
N/S: <u>PH</u> Ø/V: <u>J. S. Joensen</u>				1. halvrunde		13 51		
				Slutresultat		13 91		
				VP		3 25		

LISTE FOR LAGTURNERING

IMP-SKALA:										Runde nr.
20-40: 1	220-260: 6	500-590: 11	1300-1490: 16	2500-2990: 21						6(2)
50-80: 2	270-310: 7	600-740: 12	1500-1740: 17	3000-3490: 22						Bord nr.
90-120: 3	320-360: 8	750-890: 13	1750-1990: 18	3500-3990: 23						12
130-160: 4	370-420: 9	900-1090: 14	2000-2240: 19	4000- : 24						
170-210: 5	430-490: 10	1100-1290: 15	2250-2490: 20							

Lag Island Lag Færøylene
 Nord: Jón Baldursson Øst: Niels Nielsen
 Syd: Therarinn Sigthorsson Vest: Eydun Jensen

Spill	Giver	Færsone	Kontrakt:	Stikk	SCORE		IMP	
					N/S	Ø/V	N/S	Ø/V
1/17	N	Ingen	3C V	10		130	-	
2/18	Ø	N/S	4S A	10		420	-	
3/19	S	Ø/V	3NT S	10	430		1	
4/20	V	Alle	2C A	9		110	-	
5/21	N	N/S	2H A	7	50		4	
6/22	Ø	Ø/V	4S S	11	450		-	
7/23	S	Alle	6L V	12		1370	-	
8/24	V	Ingen	2D A	7	50		4	
9/25	N	Ø/V	3D A	10	130		-	
10/26	Ø	Alle	3S V	8	100		6	
11/27	S	Ingen	3NT N	11	460		2	
12/28	V	N/S	3S A	6	150		6	
13/29	N	Alle	25X V	5	800		3	
14/30	Ø	Ingen	2L A	8		90	2	
15/31	S	N/S	2LX A	5	500		12	
16/32	V	Ø/V	2NT N	6		100	-	
Riktig regnskap bekrefte:				2. halvrunde		40 0		
N/S: <u>J. S. Joensen</u> Ø/V: <u>PH</u>				1. halvrunde		51 13		
				Slutresultat		91 13		
				VP		25 3		

LISTE FOR LAGTURNERING

IMP-SKALA:				Runde nr.
20-40: 1	220-260: 6	500-590: 11	1300-1490: 16	6 (1)
50-80: 2	270-310: 7	600-740: 12	1500-1740: 17	Bord nr.
90-120: 3	320-360: 8	750-890: 13	1750-1990: 18	3
130-160: 4	370-420: 9	900-1090: 14	2000-2240: 19	
170-210: 5	430-490: 10	1100-1290: 15	2250-2490: 20	

Lag Finland Lag Sverige
 Nord: BERO SALMENKIVI Øst: GUNNAR HALLBERG
 Syd: JARI ERKKILÄ Vest: ANDERS BERGLUND

Spill	Giver	Fare-sone	Kontrakt:	Stikk	SCORE		IMP	
					N/S	Ø/V	N/S	Ø/V
1/17	N	Ingen	S 20 +5	8	90		6	
2/18	Ø	N/S	E 1NT 09	5	100			3
3/19	S	Ø/V	S 5♥ ♠K	11	650		16	
4/20	V	Alle	W 3NT ♠3	7	200		8	
5/21	N	N/S	E 3NT ♥4	9		400		10
6/22	Ø	Ø/V	E 3NT ♥K	11		660		—
7/23	S	Alle	W 4♥ +3	10		620		1
8/24	V	Ingen	N 4♥ 0Q	13	510			10
9/25	N	Ø/V	S 5♠ ♥4	11	450		1	
10/26	Ø	Alle	W 3♥ ♠A	10		170	14	
11/27	S	Ingen	N 3♥ ♠3	8		50		5
12/28	V	N/S	W 3NT +Q	9		400	1	
13/29	N	Alle	W 4♠ 07	9	100			12
14/30	Ø	Ingen	E 4♠ 09	11		450		—
15/31	S	N/S	E 3NT ♥3	9		400	2	
16/32	V	Ø/V	E 3NT ♥4	7	200			3
Riktig regnskap bekrefte:				2. halvrunde				
				1. halvrunde		60		32
N/S: <u>CH</u> Ø/V: <u>AA</u>				Slutresultat				
				VP				

LISTE FOR LAGTURNERING

IMP-SKALA:				Runde nr.
20-40: 1	220-260: 6	500-590: 11	1300-1490: 16	6 (1)
50-80: 2	270-310: 7	600-740: 12	1500-1740: 17	Bord nr.
90-120: 3	320-360: 8	750-890: 13	1750-1990: 18	13
130-160: 4	370-420: 9	900-1090: 14	2000-2240: 19	
170-210: 5	430-490: 10	1100-1290: 15	2250-2490: 20	

Lag Sverige Lag Finland
 Nord: Jan Olofsson Øst: Kauko Koistinen
 Syd: Björn Bäckström Vest: Kauko - -

Spill	Giver	Fare-sone	Kontrakt:	Stikk	SCORE		IMP		F
					N/S	Ø/V	N/S	Ø/V	
1/17	N	Ingen	2H V			140			6
2/18	Ø	N/S	1NT 0	3	200			3	
3/19	S	Ø/V	3SD V			730			14
4/20	V	Alle	2NT V			120			8
5/21	N	N/S	3NT 0	8	50			10	
6/22	Ø	Ø/V	4SD V	12		650			—
7/23	S	Alle	3NT 0	9		600			1
8/24	V	Ingen	6H N		100			10	
9/25	N	Ø/V	3NT N	10	430				1
10/26	Ø	Alle	4♠ + N	6		1100			14
11/27	S	Ingen	3♠ V	6	150				5
12/28	V	N/S	4H V	10	420				1
13/29	N	Alle	4SD 0	10		620			12
14/30	Ø	Ingen	4SD 0	11		450			—
15/31	S	N/S	3NT 0	11		460			2
16/32	V	Ø/V	3NT V	6	300				3
Riktig regnskap bekrefte:				2. halvrunde		32		60	
				1. halvrunde		33		69	
N/S: <u>CH</u> Ø/V: <u>AA</u>				Slutresultat					
				VP					

LISTE FOR LAGTURNERING

IMP-SKALA:				Runde nr.
20-40: 1	220-260: 6	500-590: 11	1300-1490: 16	6 (2)
50-80: 2	270-310: 7	600-740: 12	1500-1740: 17	Bord nr.
90-120: 3	320-360: 8	750-890: 13	1750-1990: 18	3
130-160: 4	370-420: 9	900-1090: 14	2000-2240: 19	
170-210: 5	430-490: 10	1100-1290: 15	2250-2490: 20	

Lag Finland Lag Sverige
 Nord: SALHEUKIVI Øst: OLOFSSON
 Syd: ERKKILÄ Vest: BÄCKSTRÖM

Spill	Giver	Fare-sone	Kontrakt:	Stikk	SCORE		IMP		
					N/S	Ø/V	N/S	Ø/V	
1/17	N	Ingen	E 3+ ♠K	9		110		2	
2/18	Ø	N/S	E 4♠ ♥K	9	50			6	
3/19	S	Ø/V	S 20 03	9	110			7	
4/20	V	Alle	N 2♥ +5	6		500		12	
5/21	N	N/S	N 4♠ ♥Q	10	620		9		
6/22	Ø	Ø/V	S 4♠ 0Q	10	420			—	
7/23	S	Alle	W 6NT 010	12		1440		2	
8/24	V	Ingen	S 4♠ ♠6	9		50	2		
9/25	N	Ø/V	E 3♠ ♠4	9		140		7	
10/26	Ø	Alle	S 3♥ 0K	9	140			—	
11/27	S	Ingen	N 3NT ♠8	9	400			1	
12/28	V	N/S	S 3+ 08	10	130			—	
13/29	N	Alle	W 2♠ ♥7	5	800		4		
14/30	Ø	Ingen	E 3+ ♥3	10		130		10	
15/31	S	N/S	S 3NT ♠A	10	630		10		
16/32	V	Ø/V	N 3NT ♠3	8		50	3		
Riktig regnskap bekrefte:				2. halvrunde		34		41	
				1. halvrunde		60		32	
N/S: <u>CH</u> Ø/V: <u>JAO</u>				Slutresultat		94		73	
				VP		18		12	

LISTE FOR LAGTURNERING

IMP-SKALA:				Runde nr.
20-40: 1	220-260: 6	500-590: 11	1300-1490: 16	6 (2)
50-80: 2	270-310: 7	600-740: 12	1500-1740: 17	Bord nr.
90-120: 3	320-360: 8	750-890: 13	1750-1990: 18	13
130-160: 4	370-420: 9	900-1090: 14	2000-2240: 19	
170-210: 5	430-490: 10	1100-1290: 15	2250-2490: 20	

Lag Sverige Lag Finland
 Nord: J. Nulsen Øst: K. Koistinen
 Syd: A. Brunzell Vest: K. Koistinen

Spill	Giver	Fare-sone	Kontrakt:	Stikk	SCORE		IMP		
					N/S	Ø/V	N/S	Ø/V	
1/17	N	Ingen	N 2H	7		50		2	
2/18	Ø	N/S	S 4D*	9		200		6	
3/19	S	Ø/V	S 3N	9	400			7	
4/20	V	Alle	W 3C	8	100			12	
5/21	N	N/S	N 3S	11	200			9	
6/22	Ø	Ø/V	S 4S	10	420			—	
7/23	S	Alle	E 6C	12		1370		2	
8/24	V	Ingen	S 5C*	10		100		2	
9/25	N	Ø/V	S 3D	10	130			7	
10/26	Ø	Alle	N 3H	9	140			—	
11/27	S	Ingen	N 3N	10	430			1	
12/28	V	N/S	N 1N	8	120			—	
13/29	N	Alle	N 3N	11	660			4	
14/30	Ø	Ingen	E 5C*	9	300			10	
15/31	S	N/S	S 2S	9	140			10	
16/32	V	Ø/V	E 1S*	7		160		3	
Riktig regnskap bekrefte:				2. halvrunde		41		34	
				1. halvrunde		32		60	
N/S: <u>CH</u> Ø/V: <u>AA</u>				Slutresultat		73		94	
				VP		12		18	

LISTE FOR LAGTURNERING

D

IMP-SKALA:										Runde nr.
20-40: 1	220-260: 6	500-590: 11	1300-1490: 16	2500-2990: 21						6 (1)
50-80: 2	270-310: 7	600-740: 12	1500-1740: 17	3000-3490: 22						Bord nr.
90-120: 3	320-360: 8	750-890: 13	1750-1990: 18	3500-3990: 23						4
130-160: 4	370-420: 9	900-1090: 14	2000-2240: 19	4000- : 24						
170-210: 5	430-490: 10	1100-1290: 15	2250-2490: 20							

Lag Sverige Lag Finland
 Nord: NORBACK Øst: SAVOLAINEN
 Syd: GÖTHE Vest: LASSILA

Spill	Giver	Fare-sone	Kontrakt:	Stikk	SCORE		IMP	
					N/S	Ø/V	N/S	Ø/V
1/17	N	Ingen	3C W	5	200		7	
2/18	Ø	N/S	1NT E	5	100		-	
3/19	S	Ø/V	4C W	9	100		5	
4/20	V	Alle	2NT W	7	100		6	
5/21	N	N/S	3NT E	9		400	10	
6/22	Ø	Ø/V	4S W	11		650	1	
7/23	S	Alle	3NT E	8	200		13	
8/24	V	Ingen	4H N	10	420		2	
9/25	N	Ø/V	3NT N	10	430		-	
10/26	Ø	Alle	1NT E	9		150	-	
11/27	S	Ingen	3S W	7	100		7	
12/28	V	N/S	3NT E	8	50		10	
13/29	N	Alle	4S W	10		620	8	
14/30	Ø	Ingen	4S E	11		450	-	
15/31	S	N/S	3NT E	11		460	1	
16/32	V	Ø/V	3NT	8	100		5	
Riktig regnskap bekreftes:				2. halvrunde				
N/S: <u>[Signature]</u> Ø/V: <u>[Signature]</u>				1. halvrunde		43	32	
				Sluttresultat				
				VP				

LISTE FOR LAGTURNERING

D

IMP-SKALA:										Runde nr.
20-40: 1	220-260: 6	500-590: 11	1300-1490: 16	2500-2990: 21						6 (1)
50-80: 2	270-310: 7	600-740: 12	1500-1740: 17	3000-3490: 22						Bord nr.
90-120: 3	320-360: 8	750-890: 13	1750-1990: 18	3500-3990: 23						14
130-160: 4	370-420: 9	900-1090: 14	2000-2240: 19	4000- : 24						
170-210: 5	430-490: 10	1100-1290: 15	2250-2490: 20							

Lag Finland Lag Sverige
 Nord: TUULA HONKAVUORI Øst: PYITSI FLODQVIST
 Syd: PIRJO JUURI-OJA Vest: MADELINE SWANSTRÖM

Spill	Giver	Fare-sone	Kontrakt:	Stikk	SCORE		IMP	
					N/S	Ø/V	N/S	Ø/V
1/17	N	Ingen	2H W	8		110	7	
2/18	Ø	N/S	1D S	9	110		-	
3/19	S	Ø/V	4S W	7	300		5	
4/20	V	Alle	2NT W	8		120	6	
5/21	N	N/S	3NT E	8	50		10	
6/22	Ø	Ø/V	4S W	10		620	1	
7/23	S	Alle	3NT E	10		630	13	
8/24	V	Ingen	4H N	12	480		2	
9/25	N	Ø/V	3NT N	10	430		-	
10/26	Ø	Alle	1NT E	9		150	-	
11/27	S	Ingen	3NT S	5		200	7	
12/28	V	N/S	5D W	11		400	10	
13/29	N	Alle	1D S	4		300	8	
14/30	Ø	Ingen	4S E	11		450	-	
15/31	S	N/S	3NT E	10		460	1	
16/32	V	Ø/V	3NT E	6	300		5	
Riktig regnskap bekreftes:				2. halvrunde				
N/S: <u>[Signature]</u> Ø/V: <u>[Signature]</u>				1. halvrunde		32	43	
				Sluttresultat				
				VP				

LISTE FOR LAGTURNERING

D

IMP-SKALA:										Runde nr.
20-40: 1	220-260: 6	500-590: 11	1300-1490: 16	2500-2990: 21						6 (2)
50-80: 2	270-310: 7	600-740: 12	1500-1740: 17	3000-3490: 22						Bord nr.
90-120: 3	320-360: 8	750-890: 13	1750-1990: 18	3500-3990: 23						4
130-160: 4	370-420: 9	900-1090: 14	2000-2240: 19	4000- : 24						
170-210: 5	430-490: 10	1100-1290: 15	2250-2490: 20							

Lag Sverige Lag Finland
 Nord: JuLi Mellström Øst: P. Juuri-Oja
 Syd: Bim Ödlund Vest: T. Honkavuori

Spill	Giver	Fare-sone	Kontrakt:	Stikk	SCORE		IMP	
					N/S	Ø/V	N/S	Ø/V
1/17	N	Ingen	1NT N	7	90		5	
2/18	Ø	N/S	4S E	10		420	6	
3/19	S	Ø/V	3NT S	8		100	11	
4/20	V	Alle	2C E	8		90	1	
5/21	N	N/S	1NT N	9	120		2	
6/22	Ø	Ø/V	4S S	11	450		-	
7/23	S	Alle	6NT W	12		1440	2	
8/24	V	Ingen	3S W	7	100		2	
9/25	N	Ø/V	5D S	9		100	2	
10/26	Ø	Alle	3S W	8	100		6	
11/27	S	Ingen	3N N	11	460		2	
12/28	V	N/S	3NT N	5		400	11	
13/29	N	Alle	3NT N	11	660		14	
14/30	Ø	Ingen	2C E	10		130	1	
15/31	S	N/S	2H N	8	110		1	
16/32	V	Ø/V	4N S	9		50	2	
Riktig regnskap bekreftes:				2. halvrunde		16	52	
N/S: <u>[Signature]</u> Ø/V: <u>[Signature]</u>				1. halvrunde		43	32	
				Sluttresultat		59	84	
				VP		11	19	

LISTE FOR LAGTURNERING

D

IMP-SKALA:										Runde nr.
20-40: 1	220-260: 6	500-590: 11	1300-1490: 16	2500-2990: 21						6 (2)
50-80: 2	270-310: 7	600-740: 12	1500-1740: 17	3000-3490: 22						Bord nr.
90-120: 3	320-360: 8	750-890: 13	1750-1990: 18	3500-3990: 23						14
130-160: 4	370-420: 9	900-1090: 14	2000-2240: 19	4000- : 24						
170-210: 5	430-490: 10	1100-1290: 15	2250-2490: 20							

Lag Finland Lag Sverige
 Nord: T. KESO Øst: P. FLODQVIST
 Syd: K. FAGERLUND Vest: M. SWANSTRÖM

Spill	Giver	Fare-sone	Kontrakt:	Stikk	SCORE		IMP	
					N/S	Ø/V	N/S	Ø/V
1/17	N	Ingen	2D E	8		90	5	
2/18	Ø	N/S	3S E	10		170	6	
3/19	S	Ø/V	3NT N	9	400		11	
4/20	V	Alle	3C E	9		110	1	
5/21	N	N/S	3S S	10	150		2	
6/22	Ø	Ø/V	4S S	11	450		-	
7/23	S	Alle	6C E	12		370	2	
8/24	V	Ingen	3D W	8	50		2	
9/25	N	Ø/V	5D N	10		50	2	
10/26	Ø	Alle	3S W	9		140	6	
11/27	S	Ingen	3NT N	9	400		2	
12/28	V	N/S	3C S	11	150		11	
13/29	N	Alle	3D ^x W	3	1700		14	
14/30	Ø	Ingen	3C E	9		110	1	
15/31	S	N/S	2NT S	9	150		1	
16/32	V	Ø/V	2P				2	
Riktig regnskap bekreftes:				2. halvrunde		52	16	
N/S: <u>[Signature]</u> Ø/V: <u>[Signature]</u>				1. halvrunde		32	43	
				Sluttresultat		84	59	
				VP		19	11	

LISTE FOR LAGTURNERING

D

IMP-SKALA:				Runde nr.
20-40: 1	220-260: 6	500-590: 11	1300-1490: 16	6(1)
50-80: 2	270-310: 7	600-740: 12	1500-1740: 17	Bord nr.
90-120: 3	320-360: 8	750-890: 13	1750-1990: 18	5
130-160: 4	370-420: 9	900-1090: 14	2000-2240: 19	
170-210: 5	430-490: 10	1100-1290: 15	2250-2490: 20	

Lag Danmark Lag Island
 Nord: NORRIS Øst: Petursdottir
 Syd: KEITH Vest: Guðmundsdóttir

Spill	Giver	Fare-sone	Kontrakt:	Stikk	SCORE		IMP	
					N/S	Ø/V	N/S	Ø/V
1/17	N	Ingen	2H-V	9		140	1	
2/18	Ø	N/S	2Ø-V	7	50			1
3/19	S	Ø/V	2H-S	10	200			-
4/20	V	Alle	3H-Ø	8	100		6	
5/21	N	N/S	3NT-Ø	9		400	1	
6/22	Ø	Ø/V	3NT-Ø	11		660		-
7/23	S	Alle	4H-V	11		650		13
8/24	V	Ingen	5H-N	10		50		11
9/25	N	Ø/V	4S-S	11	450			-
10/26	Ø	Alle	3S-N	7		200		2
11/27	S	Ingen	2H-N	8	110			1
12/28	V	N/S	3NT-V	9		400		-
13/29	N	Alle	2H-N	7		100		11
14/30	Ø	Ingen	4S-V	10		420		10
15/31	S	N/S	3NT-Ø	7	100			-
16/32	V	Ø/V	3NT-Ø	7	200			11
Riktig regnskap bekræftes:				2. halvrunde				
N/S: <u>L</u> Ø/V: <u>Siva P.</u>				1. halvrunde		30 38		
				Slutresultat				
				VP				

LISTE FOR LAGTURNERING

D

IMP-SKALA:				Runde nr.
20-40: 1	220-260: 6	500-590: 11	1300-1490: 16	6(1)
50-80: 2	270-310: 7	600-740: 12	1500-1740: 17	Bord nr.
90-120: 3	320-360: 8	750-890: 13	1750-1990: 18	15
130-160: 4	370-420: 9	900-1090: 14	2000-2240: 19	
170-210: 5	430-490: 10	1100-1290: 15	2250-2490: 20	

Lag Island Lag Danmark
 Nord: E. JAKOBSSON Øst: Trine Dahl
 Syd: J. Kristjansson Vest: Kerline S. Møller

Spill	Giver	Fare-sone	Kontrakt:	Stikk	SCORE		IMP	
					N/S	Ø/V	N/S	Ø/V
1/17	N	Ingen	V 2H ØS	10		170		1
2/18	Ø	N/S	3 10 ♦ x	7	80			1
3/19	S	Ø/V	V 43 ♠ A	8	200			-
4/20	V	Alle	V 2NT ♠ 5	9		150		6
5/21	N	N/S	Ø 3NT ♠ 8	10		430		1
6/22	Ø	Ø/V	V 43 ♠ 8	11		650		-
7/23	S	Alle	Ø 3NT ♠ Q	8	100		13	
8/24	V	Ingen	N 4H ♦ p	13	510			11
9/25	N	Ø/V	A 3NT ♦ 10	11	460			-
10/26	Ø	Alle	Ø 2NT ♠ 2	9		150		2
11/27	S	Ingen	V 3S ♠ 10	6	150			1
12/28	V	N/S	V 3NT ♠ K	9		400		-
13/29	N	Alle	Ø 3NT ♠ 7	9		600		11
14/30	Ø	Ingen	Ø 3NT ♠ 4	8	50			10
15/31	S	N/S	Ø 3NT ♠ 3	7	100			-
16/32	V	Ø/V	N 4H ♦ A	8		300		11
Riktig regnskap bekræftes:				2. halvrunde		38 30		
N/S: <u>D</u> Ø/V: <u>D J</u>				1. halvrunde				
				Slutresultat				
				VP				

LISTE FOR LAGTURNERING

D

IMP-SKALA:				Runde nr.
20-40: 1	220-260: 6	500-590: 11	1300-1490: 16	6(2)
50-80: 2	270-310: 7	600-740: 12	1500-1740: 17	Bord nr.
90-120: 3	320-360: 8	750-890: 13	1750-1990: 18	5
130-160: 4	370-420: 9	900-1090: 14	2000-2240: 19	
170-210: 5	430-490: 10	1100-1290: 15	2250-2490: 20	

Lag Danmark Lag Island
 Nord: GROTH Øst: E. JAKOBSSON
 Syd: FOSTDAL Vest: KRISTJONSDOTTIR

Spill	Giver	Fare-sone	Kontrakt:	Stikk	SCORE		IMP	
					N/S	Ø/V	N/S	Ø/V
1/17	N	Ingen	3C Ø	9		110		-
2/18	Ø	N/S	4S Ø	8	100			11
3/19	S	Ø/V	3NT N	8		50		10
4/20	V	Alle	2HK ♠	5		80		1
5/21	N	N/S	2HV V	8		110		5
6/22	Ø	Ø/V	4SP S	9		50		10
7/23	S	Alle	6NT V	10		140		2
8/24	V	Ingen	3Ø ♠	8	50			-
9/25	N	Ø/V	3NT N	9	400			7
10/26	Ø	Alle	3SP V	9		160		-7
11/27	S	Ingen	3NT N	10	430			1
12/28	V	N/S	3NT N	8		100		-
13/29	N	Alle	2SP D V	4	100			9
14/30	Ø	Ingen	2SP ♠	10		170		2
15/31	S	N/S	2HJ N	8	110			-
16/32	V	Ø/V	3NT N	7		100		2
Riktig regnskap bekræftes:				2. halvrunde		28 39		
N/S: <u>L</u> Ø/V: <u>D</u>				1. halvrunde		30 38		
				Slutresultat		58 77		
				VP		12 18		

LISTE FOR LAGTURNERING

D

IMP-SKALA:				Runde nr.
20-40: 1	220-260: 6	500-590: 11	1300-1490: 16	6(2)
50-80: 2	270-310: 7	600-740: 12	1500-1740: 17	Bord nr.
90-120: 3	320-360: 8	750-890: 13	1750-1990: 18	15
130-160: 4	370-420: 9	900-1090: 14	2000-2240: 19	
170-210: 5	430-490: 10	1100-1290: 15	2250-2490: 20	

Lag Island Lag Danmark
 Nord: D. PETURSSON Øst: T. DAHL
 Syd: S. GUÐMUNDSSON Vest: K. STEEN MØLLER

Spill	Giver	Fare-sone	Kontrakt:	Stikk	SCORE		IMP	
					N/S	Ø/V	N/S	Ø/V
1/17	N	Ingen	2HJ N	6		100		-
2/18	Ø	N/S	4SP Ø	10		420		10
3/19	S	Ø/V	3NT S	9	400			10
4/20	V	Alle	2C Ø	9		110		1
5/21	N	N/S	1NT N	7	90			5
6/22	Ø	Ø/V	4S S	10	420			10
7/23	S	Alle	6C Ø	12		1370		2
8/24	V	Ingen	3D V	8	50			-
9/25	N	Ø/V	3Ø N	10	130			7
10/26	Ø	Alle	3HJ N	9	140			7
11/27	S	Ingen	3Ø T S	11	460			1
12/28	V	N/S	3HJ S	8		100		-
13/29	N	Alle	5Ø T N	12	690			9
14/30	Ø	Ingen	2Ø V	8		90		2
15/31	S	N/S	2HJ N	8	110			-
16/32	V	Ø/V	3Ø T N	8		50		2
Riktig regnskap bekræftes:				2. halvrunde		39 28		
N/S: <u>Siva</u> Ø/V: <u>D</u>				1. halvrunde		38 30		
				Slutresultat		77 58		
				VP		18 12		

RUNDE NR. 7.

D T 7 6 3
 D J 7 2
 A T 8 3
 --

9 8
 K T 9 3
 4
 T 8 7 6 4 2

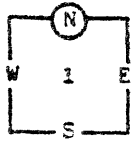

K 5 4
 8 5
 K D 9 5
 A D J 9

A J 2
 A 6 4
 J 7 6 2
 K 5 3

K 8 6 5
 D 9 6 3
 J T 3 2
 6

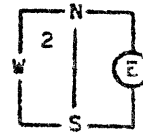

D J T 4
 J 5
 9 6
 J T 4 3 2

9 2
 K
 A K D 7 5
 A K 8 7 5

K 4 3 2
 K D 5
 9 7 3
 T 6 3

A J T 8 7
 9
 J T 5 4 2
 A 2

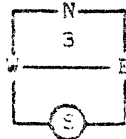

6
 8 7 5 4 2
 K D
 J 9 7 5 4

D 9 5
 A J T 6
 A 8 6
 K D 8

A 6 4
 K 6 3
 T 2
 J T 9 7 3

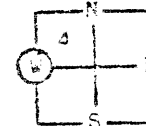

K 9
 A 9 7 4
 K 9 5
 A D 8 4

J 8 7 5 3
 J 2
 J 6 4 3
 6 5

A K 5
 9
 K J 8 7 2
 K 9 8 7

T
 K 3
 D 9 6 4 3
 A T 6 5 3

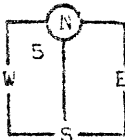

J 8 4 3 2
 A J 7 4 2
 A 5
 2

D 9 7 5
 D T 8 6 5
 T
 D J 4

D 6 5
 D 7 4 2
 K D 3
 A T 2

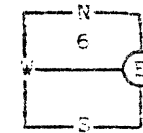

A K T 2
 J 6 5 3
 J 9 5
 J 8

J 9 7 4 3
 A K
 2
 K D 9 7 3

A 3 2
 D T 9 8 4 2
 T 6 5
 7

T 9 7
 J 7
 A J 8 4
 A D T 6

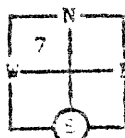

K 8 5 4
 K 6 5
 K 9
 K 5 4 3

D J 6
 A 3
 D 7 3 2
 J 9 8 2

A J 4 2
 8
 D 9 3
 J 9 7 5 4

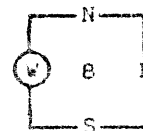

K 5 3
 J 7 6 4
 A 8 7 2
 A 6

T 8 7 6
 K 3 2
 K T 4
 T 3 2

RUNDE NR. 7.

K D
D T 3 2
8 4
A D T 4 3

J 6 5 3
A K
J T 3 2
K 7 5

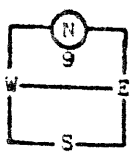

T 8 7
J 9 6 5
A 7 6
8 6 2

A 9 4 2
B 7 4
K D 9 5
J 9

D 9 2
A 7 4 2
D
T 9 8 5 4

A 8 5 3
9 6 3
9 8 6
A D 3

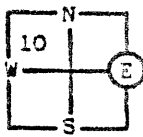

T K D T
A K J T 7 4 3
K 2

K J 7 6 4
J 8 5
5 2
J 7 6

T 8 3
6 5 3 2
J 7 3
8 3 2

7 6 4
K T 8
8 6 5 2
T 7 5

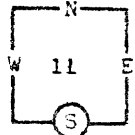

K D 9
D 7
A K D T 9
J 9 6

A J 5 2
A J 9 4
4
A K D 4

9 4 2
J 5 4
4 2
A J T 4 2

A K D J 7
A 6 3
K 8
7 6 3

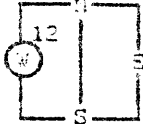

T 6 5
K D 9 8 2
6 5 3
8 5

8 3
T 7
A D J T 9 7
K D 9

5 2
J T 8 6 4
J
A 6 4 3 2

A D 4
K
K D T 8 5 2
J 8 7

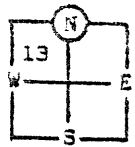

K J T 8
D 9 5 3
A 3
K D T

9 7 6 3
A 7 2
9 7 6 4
9 5

D 9 6
A D 6 2
K T 2
K 7 4

A T 5
9 8
A D 8 7 6
A D T

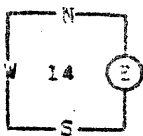

8 7 4 2
K T 5 3
9 4
J 6 5

K J 3
J 7 4
J 5 3
9 8 3 2

K 9 5
J 9 8 6 4 3
D T 9
K

J 7 2
D T 7
3 2
A D J 9 8

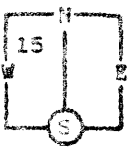

T 8 6 4 3
5
A 6 4
7 5 4 2

A D
A K 2
K J 8 7 5
T 6 3

8 3
8 4 2
A T 8 7 5
8 7 5

A D 7 5 2
K J 9
2
K T 9 4

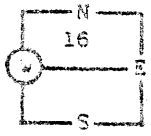

K T 6 4
6 5 3
J 9
D J 6 2

J 9
A D T 7
K D 6 4 3
A 3

RUNDE NR. 7.

K J
A K D T 8 7
--
J T 9 5 4

7 5
J 6 5
K 6 4 2
K D 8 2

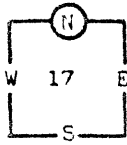

A 9 8 4 2
9 2
T 8 5 3
A 3

D T 6 3
4 3
A D J 9 7
7 6

7 5 2
T 6
9 8 7
A K J 7 5

J 5
A K 4 3
K D T 5 4 3
2

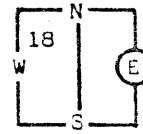

A D T 9 4
9 8 2
2
D 9 6 3

K 8 6
D J 7 5
A J 6
T 8 4

K D 6
D 6
8 6 2
D 9 4 3 2

A T 8 7 2
9 8 3 2
A K 9
K

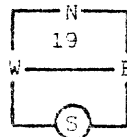

9 5 4
7 4
D 7 4 3
J T 6 5

J 3
A K J T 5
J T 5
A 8 7

9 4 3
A J T 3
T
A J T 9 2

D 7 6 2
D 7 6 4 2
D 3
6 3

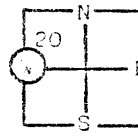

K 5
--
A K J 8 7 6
D 8 7 5 4

A J T 8
K 9 8 5
9 5 4 2
K

A 8 3
K 2
9 8 3
K 9 7 6 3

D T 7 6 5
J 5 3
K D 7
J 8

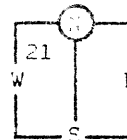

9 2
9 4
A T 6 5 4 2
D 5 2

K J 4
A D T 8 7 6
J
A T 4

K 9 3
9 7
T 9 7 2
T 8 6 5

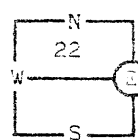

A T
8 5 3
A J 8
K D J 3 2

D 7 6
K 4 2
6 5 3
A 9 7 4

D T 4 2
7 6
K J 5
6 4 3 2

K 6 3
A K D J T 5
A T
K D

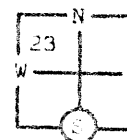

A J
9 8 4 2
D 8 7 4 3
9 8

9 8 7 5
3
9 6 2
A J T 7 5

A K T 8 7 5
5
2
A K T 7 6

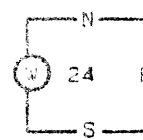

J 2
K D 2
A D T 9 5
J 5 3

D 6 3
A J 8 6 3
K J
9 8 4

9 4
T 9 7 4
8 7 6 4 3
D 2

RUNDE NR. 7.

J 3 7 6 5 4
 A 9 5
 A 7
 T 9

D 3 2
 3
 J 9 4
 K 0 J 7 4 2

A K 9
 K T 7
 T 8 6 5 2
 A 3

T
 D J 8 6 4 2
 K 0 3
 8 6 5

J 7 6 3
 A J 5
 T 3
 D J 3 2

K 0 5 2
 9
 7 6
 T 9 8 7 6 5

A T 4
 J 6 4 3 2
 K J 8 2
 A

9 8
 K D T 8
 A D 9 5 4
 K 4

7 6 5 4
 K 9
 A D T 8 3
 7 3

A T 9 3
 T 2
 5
 K 8 6 5 4 2

J 2
 A 5 3
 7 6 4 2
 A D T 9

K 0 8
 D J 8 7 6 4
 K J 9
 J

A K 0 8 7 4 2
 0
 K 9
 6 4 3

T 6 5
 A K 3 2
 J 8
 D J T 8

J 9 8
 T 7 6 5 4 2
 9 7 5 2

9 3
 J T 7 6 5 4
 A 0 3
 A K

D J T 8
 D 9 2
 A K 9 2
 J 9

9 6 5
 J 6 5 3
 8 6
 T 4 3 2

7
 K 7 4
 J T 4 3
 A K 0 7 5

A K 4 3 2
 A T 8
 D 7 5
 8 6

A J
 9 7 2
 J 8 7 3
 K 0 9 8

9 4 3
 A 0
 D 9 6 4
 6 5 4 2

0 8 2
 J 8 6 5 4 3
 K T 2
 A

K T 7 6 5
 K T
 A 5
 J T 7 3

A J T 5
 T 7 3
 J 8 3
 7 5 4

6 4
 A 0 8 2
 A 0 T 5 4 2
 8

9 8 3 2
 9 5
 K 9 7 6
 A K 3

K 0 7
 K J 6 4
 --
 D J T 9 6 2

T 9 8 5 2
 J T 9 6 3
 4 3
 5

A K
 0 4 2
 0 T 8
 K T 7 6 4

7 6 4 3
 8 7 5
 7 5 2
 D 8 3

D J
 A K
 A K J 9 6
 A J 9 2

LISTE FOR LAGTURNERING

IMP-SKALA:										Runde nr.
20-40: 1	220-260: 6	500-590: 11	1300-1490: 16	2500-2990: 21						7-1
50-80: 2	270-310: 7	600-740: 12	1500-1740: 17	3000-3490: 22						Bord nr.
90-120: 3	320-360: 8	750-890: 13	1750-1990: 18	3500-3990: 23						1
130-160: 4	370-420: 9	900-1090: 14	2000-2240: 19	4000- : 24						
170-210: 5	430-490: 10	1100-1290: 15	2250-2490: 20							

Lag Færøylene Lag Danmark
 Nord: N. Nielsen Øst: K. Blakset
 Syd: Ey. Jensen Vest: L. Blakset

Spill	Giver	Fare-sone	Kontrakt:	Stikk	SCORE		IMP	
					N/S	Ø/V	N/S	Ø/V
1/17	N	Ingen	E 2♥ ♠4	5	150		1	
2/18	Ø	N/S	S 7♠ x ♠5	10		800	11	
3/19	S	Ø/V	S 2NT ♠5	7		50	4	
4/20	V	Alle	S 2♠ x ♠10	5		800	12	
5/21	N	N/S	V 2♥ ♠9	6	100		-	
6/22	Ø	Ø/V	S 2♠ ♠K	8	90		-	
7/23	S	Alle	V 4♠ ♠2	10		620	12	
8/24	V	Ingen	V 2♠ ♠Q	8		90	1	
9/25	N	Ø/V	N 2NT ♠7	10	180		2	
10/26	Ø	Alle	E 6♥ ♠7	12		1390	12	
11/27	S	Ingen	S 4♥ ♠2	7		150	7	
12/28	V	N/S	V 2♠ ♠2	11		200	-	
13/29	N	Alle	V 6♠ ♠J	11	100		13	
14/30	Ø	Ingen	V 2♠ ♠	8		110	1	
15/31	S	N/S	N 5♥ ♠A	10		100	12	
16/32	V	Ø/V	N 5♠ x ♠K	8		500	12	
Riktig regnskap bekræftes:				2. halvrunde				
N/S: <u>JK</u> Ø/V: <u>+</u>				1. halvrunde		1684		
				Slutresultat				
				VP				

LISTE FOR LAGTURNERING

IMP-SKALA:										Runde nr.
20-40: 1	220-260: 6	500-590: 11	1300-1490: 16	2500-2990: 21						7-1
50-80: 2	270-310: 7	600-740: 12	1500-1740: 17	3000-3490: 22						Bord nr.
90-120: 3	320-360: 8	750-890: 13	1750-1990: 18	3500-3990: 23						11
130-160: 4	370-420: 9	900-1090: 14	2000-2240: 19	4000- : 24						
170-210: 5	430-490: 10	1100-1290: 15	2250-2490: 20							

Lag Danmark Lag Færøylene
 Nord: K-A DOESGAARD Øst: I. HELMSDAL
 Syd: P. SCHAFTZ Vest: E. HELMSDAL

Spill	Giver	Fare-sone	Kontrakt:	Stikk	SCORE		IMP	
					N/S	Ø/V	N/S	Ø/V
1/17	N	Ingen	N 2♠	+4	130		1	
2/18	Ø	N/S	N 6H	-3		300	11	
3/19	S	Ø/V	S 2H	+2	110		4	
4/20	V	Alle	V 3CL	+5		150	12	
5/21	N	N/S	V 3H	-1	100		-	
6/22	Ø	Ø/V	S 2CL	+2	90		-	
7/23	S	Alle	V 3NT	-1	100		12	
8/24	V	Ingen	N 2H	-1		50	1	
9/25	N	Ø/V	N 2CL	+4	130		2	
10/26	Ø	Alle	E 3NT	+6		690	12	
11/27	S	Ingen	S 2H	+3	140		7	
12/28	V	N/S	E 2H	+5		200	-	
13/29	N	Alle	E 3NT	+5		660	13	
14/30	Ø	Ingen	V 1NT	+1		90	1	
15/31	S	N/S	N 4H	+4	620		12	
16/32	V	Ø/V	N 3Ru	+3	110		12	
Riktig regnskap bekræftes:				2. halvrunde				
N/S: <u>SP</u> Ø/V: <u>EH</u>				1. halvrunde		84 16		
				Slutresultat				
				VP				

LISTE FOR LAGTURNERING

IMP-SKALA:										Runde nr.
20-40: 1	220-260: 6	500-590: 11	1300-1490: 16	2500-2990: 21						7-2
50-80: 2	270-310: 7	600-740: 12	1500-1740: 17	3000-3490: 22						Bord nr.
90-120: 3	320-360: 8	750-890: 13	1750-1990: 18	3500-3990: 23						1
130-160: 4	370-420: 9	900-1090: 14	2000-2240: 19	4000- : 24						
170-210: 5	430-490: 10	1100-1290: 15	2250-2490: 20							

Lag Færøylene Lag Danmark
 Nord: H. Joensen Øst: S. Schou
 Syd: P. Joensen Vest: J. Hulgaard

Spill	Giver	Fare-sone	Kontrakt:	Stikk	SCORE		IMP	
					N/S	Ø/V	N/S	Ø/V
1/17	N	Ingen	S 3NT ♠7	9	400		1	
2/18	Ø	N/S	E 2♠ ♠5	8		110	4	
3/19	S	Ø/V	S 2♥ ♠A	8	110		-	
4/20	V	Alle	N 3♥ ♠A	8		100	12	
5/21	N	N/S	S 3♥ ♠K	10	170		10	
6/22	Ø	Ø/V	S 2♥ ♠10	10	170		6	
7/23	S	Alle	E 5♥ ♠6	11		650	13	
8/24	V	Ingen	V 4♠ ♠Q	12		480	1	
9/25	N	Ø/V	V 3♠ ♠A	10		130	6	
10/26	Ø	Alle	S 2♠ ♠9	7		100	7	
11/27	S	Ingen	S 2H D x	9	140		7	
12/28	V	N/S	N 3NT H 9	11	660		13	
13/29	N	Alle	S 4♠ ♠2	10	620		1	
14/30	Ø	Ingen	N 2♠ ♠5	9	110		-	
15/31	S	N/S	V 3NT ♠7	9		400	6	
16/32	V	Ø/V	S 6NT x ♠K	8		700	14	
Riktig regnskap bekræftes:				2. halvrunde		6 95		
N/S: <u>JK</u> Ø/V: <u>SP</u>				1. halvrunde		16 84		
				Slutresultat		22 179		
				VP		0 25		

LISTE FOR LAGTURNERING

IMP-SKALA:										Runde nr.
20-40: 1	220-260: 6	500-590: 11	1300-1490: 16	2500-2990: 21						7-2
50-80: 2	270-310: 7	600-740: 12	1500-1740: 17	3000-3490: 22						Bord nr.
90-120: 3	320-360: 8	750-890: 13	1750-1990: 18	3500-3990: 23						11
130-160: 4	370-420: 9	900-1090: 14	2000-2240: 19	4000- : 24						
170-210: 5	430-490: 10	1100-1290: 15	2250-2490: 20							

Lag Danmark Lag Færøylene
 Nord: KNUD BLAKSET Øst: INGI HELMSDAL
 Syd: LARS BLAKSET Vest: EGIL HELMSDAL

Spill	Giver	Fare-sone	Kontrakt:	Stikk	SCORE		IMP	
					N/S	Ø/V	N/S	Ø/V
1/17	N	Ingen	4H N	10	420		1	
2/18	Ø	N/S	2S E	7	50		4	
3/19	S	Ø/V	1NT N	8	120		-	
4/20	V	Alle	4H N	10	620		12	
5/21	N	N/S	4H S	11	650		10	
6/22	Ø	Ø/V	4H S	9		50	6	
7/23	S	Alle	6H V	11	100		13	
8/24	V	Ingen	4S V	11		450	1	
9/25	N	Ø/V	4D E	9	100		6	
10/26	Ø	Alle	2S V	6	200		7	
11/27	S	Ingen	4H S	11	450		7	
12/28	V	N/S	6S N	12	1430		13	
13/29	N	Alle	4S N	11	650		1	
14/30	Ø	Ingen	3C N	9	110		-	
15/31	S	N/S	3D V	11		150	6	
16/32	V	Ø/V	1C V	5	200		14	
Riktig regnskap bekræftes:				2. halvrunde		95 6		
N/S: <u>JB</u> Ø/V: <u>SP</u>				1. halvrunde		84 16		
				Slutresultat		179 22		
				VP		25 0		

LISTE FOR LAGTURNERING

IMP-SKALA:				Runde nr.
20-40: 1	220-260: 8	500-590: 11	1300-1490: 16	7-1
50-80: 2	270-310: 7	600-740: 12	1500-1740: 17	Bord nr.
90-120: 3	320-360: 6	750-890: 13	1750-1990: 18	2
130-160: 4	370-420: 9	900-1090: 14	2000-2240: 19	
170-210: 5	430-490: 10	1100-1290: 15	2250-2490: 20	

Lag Norge Lag Sverige
 Nord: Peter Marstrand Øst: Jan Nielsen
 Syd: Pet Aronsen Vest: Anders Brungell

Spill	Giver	Fare-sone	Kontrakt:	Stikk	SCORE		IMP	
					N/S	Ø/V	N/S	Ø/V
1/17	N	Ingen	4SPx N	10	590		12	
2/18	Ø	N/S	6kl S	11		100		12
3/19	S	Ø/V	3NT S	8		50		6
4/20	V	Alle	2SP S	5		300		8
5/21	N	N/S	3Hj V	7	100			-
6/22	Ø	Ø/V	2kl S	8	90			4
7/23	S	Alle	2NT V	7	100			12
8/24	V	Ingen	2SP V	7	50			1
9/25	N	Ø/V	3NT S	10	430			8
10/26	Ø	Alle	6R0 Ø	12		1370		-
11/27	S	Ingen	3R0 Ø	8	50			2
12/28	V	N/S	2Hj Ø	11		200		-
13/29	N	Alle	5NT Ø	11		660		2
14/30	Ø	Ingen	1NT S	6		50		2
15/31	S	N/S	5Klx V	7	700			12
16/32	V	Ø/V	4SP V	10		620		-
Riktig regnskap bekrefte:				2. halvrunde			58	23
N/S: <u>HJB</u> Ø/V: <u>[Signature]</u>				1. halvrunde				
				Slutresultat				
				VP				

LISTE FOR LAGTURNERING

IMP-SKALA:				Runde nr.
20-40: 1	220-260: 8	500-590: 11	1300-1490: 16	7-1
50-80: 2	270-310: 7	600-740: 12	1500-1740: 17	Bord nr.
90-120: 3	320-360: 6	750-890: 13	1750-1990: 18	12
130-160: 4	370-420: 9	900-1090: 14	2000-2240: 19	
170-210: 5	430-490: 10	1100-1290: 15	2250-2490: 20	

Lag Sverige Lag Norge
 Nord: Gunnar Hallberg Øst: Tor Helness
 Syd: Anders Berglund Vest: Jou Aabye

Spill	Giver	Fare-sone	Kontrakt:	Stikk	SCORE		IMP	
					N/S	Ø/V	N/S	Ø/V
1/17	N	Ingen	3D S	8		50		12
2/18	Ø	N/S	3N N	9	600			12
3/19	S	Ø/V	2SxV	7	200			6
4/20	V	Alle	2N Ø	10		630		8
5/21	N	N/S	2HV	6	100			-
6/22	Ø	Ø/V	2CS	7		50		4
7/23	S	Alle	2N Ø	9		600		12
8/24	V	Ingen	1NN	7	90			1
9/25	N	Ø/V	2CN	9	110			8
10/26	Ø	Alle	6D Ø	12		1370		-
11/27	S	Ingen	3DV	7	100			2
12/28	V	N/S	2SV	11		200		-
13/29	N	Alle	5D Ø	11		600		2
14/30	Ø	Ingen	2SV	8		160		2
15/31	S	N/S	2CV	8	50			12
16/32	V	Ø/V	4SV	10		620		-
Riktig regnskap bekrefte:				2. halvrunde				
N/S: <u>[Signature]</u> Ø/V: <u>HJB</u>				1. halvrunde			23	58
				Slutresultat				
				VP				

LISTE FOR LAGTURNERING

IMP-SKALA:				Runde nr.
20-40: 1	220-260: 8	500-590: 11	1300-1490: 16	7-2
50-80: 2	270-310: 7	600-740: 12	1500-1740: 17	Bord nr.
90-120: 3	320-360: 6	750-890: 13	1750-1990: 18	2
130-160: 4	370-420: 9	900-1090: 14	2000-2240: 19	
170-210: 5	430-490: 10	1100-1290: 15	2250-2490: 20	

Lag Norge Lag Sverige
 Nord: Peter Marstrand Øst: Gunnar Hallberg
 Syd: Pet Aronsen Vest: Anders Berglund

Spill	Giver	Fare-sone	Kontrakt:	Stikk	SCORE		IMP	
					N/S	Ø/V	N/S	Ø/V
1/17	N	Ingen	4Hj N	9		50		-
2/18	Ø	N/S	2R0 V	8		90		1
3/19	S	Ø/V	3NT N	7		150		-
4/20	V	Alle	3kl N	6		300		14
5/21	N	N/S	3kl N	11	150			11
6/22	Ø	Ø/V	2H. N	10	170			6
7/23	S	Alle	4Hj V	13		710		2
8/24	V	Ingen	4SP V	11		450		10
9/25	N	Ø/V	3NT Ø	9		600		11
10/26	Ø	Alle	3NT N	9	600			11
11/27	S	Ingen	4R0 N	9		50		4
12/28	V	N/S	4SP N	12	680			13
13/29	N	Alle	4SP S	10	620			-
14/30	Ø	Ingen	2NT S	4		200		7
15/31	S	N/S	3NT Ø	9		400		6
16/32	V	Ø/V	4Hj N	10	420			-
Riktig regnskap bekrefte:				2. halvrunde			28	68
N/S: <u>[Signature]</u> Ø/V: <u>[Signature]</u>				1. halvrunde			58	23
				Slutresultat			86	91
				VP			14	16

LISTE FOR LAGTURNERING

IMP-SKALA:				Runde nr.
20-40: 1	220-260: 8	500-590: 11	1300-1490: 16	7-2
50-80: 2	270-310: 7	600-740: 12	1500-1740: 17	Bord nr.
90-120: 3	320-360: 6	750-890: 13	1750-1990: 18	12
130-160: 4	370-420: 9	900-1090: 14	2000-2240: 19	
170-210: 5	430-490: 10	1100-1290: 15	2250-2490: 20	

Lag Sverige Lag Norge
 Nord: Nilsen Øst: Støerney
 Syd: Brungell Vest: Voll

Spill	Giver	Fare-sone	Kontrakt:	Stikk	SCORE		IMP	
					N/S	Ø/V	N/S	Ø/V
1/17	N	Ingen	N 4H	9		50		-
2/18	Ø	N/S	E 2S	8		110		1
3/19	S	Ø/V	N 3C	7		160		-
4/20	V	Alle	S 4H	10	620			14
5/21	N	N/S	S 4H	11	650			11
6/22	Ø	Ø/V	S 4H	9		50		6
7/23	S	Alle	W 4H	11		650		2
8/24	V	Ingen	W 6C	12		920		10
9/25	N	Ø/V	S 4Hx	9		100		11
10/26	Ø	Alle	S 2D	8	90			11
11/27	S	Ingen	N 3D	9	110			4
12/28	V	N/S	N 6S	12	1430			13
13/29	N	Alle	N 4S	10	620			-
14/30	Ø	Ingen	N 3C	9	110			7
15/31	S	N/S	W 3D	12		170		6
16/32	V	Ø/V	N 4H	10	420			-
Riktig regnskap bekrefte:				2. halvrunde			68	28
N/S: <u>[Signature]</u> Ø/V: <u>[Signature]</u>				1. halvrunde			23	58
				Slutresultat			91	86
				VP			16	14

LISTE FOR LAGTURNERING

IMP-SKALA:				Runde nr.
20-40: 1	220-260: 6	500-590: 11	1300-1490: 18	2500-2990: 21
50-80: 2	270-310: 7	600-740: 12	1500-1740: 17	3000-3490: 22
90-120: 3	320-360: 8	750-890: 13	1750-1990: 18	3500-3990: 23
130-160: 4	370-420: 9	900-1090: 14	2000-2240: 19	4000- : 24
170-210: 5	430-490: 10	1100-1290: 15	2250-2490: 20	

Lag Finland Lag Island
 Nord: SALMELKIU Øst: JONSSON
 Syd: ERKKILÄ Vest: SIGTHORSSON

Spill	Giver	Fare-sone	Kontrakt:	Stikk	SCORE		IMP	
					N/S	Ø/V	N/S	Ø/V
1/17	N	Ingen	4P N	11	200		6	
2/18	Ø	N/S	60 N	-3		300		14
3/19	S	Ø/V	1NT S	8	120		13	
4/20	V	Alle	2HT E	9		150	11	
5/21	N	N/S	3H N	-2		200		7
6/22	Ø	Ø/V	3H S	-1		50	2	
7/23	S	Alle	4P W	-4	400		7	
8/24	V	Ingen	1NT N	-2		100		2
9/25	N	Ø/V	3NT S	10	430		6	
10/26	Ø	Alle	6D E	2		1370	-	-
11/27	S	Ingen	2D N	9	140		-	-
12/28	V	N/S	4P H	10		420		6
13/29	N	Alle	3NT E	11		660	-	-
14/30	Ø	Ingen	1NT S	-1	50			2
15/31	S	N/S	4D N	10	620		-	-
16/32	V	Ø/V	4P W	10		620		3
Riktig regnskap bekrefte:				2. halvrunde			45	34
N/S: <u>sp.</u> Ø/V: <u>MW</u>				1. halvrunde			34	35
				Slutresultat				
				VP				

LISTE FOR LAGTURNERING

IMP-SKALA:				Runde nr.
20-40: 1	220-260: 6	500-590: 11	1300-1490: 18	2500-2990: 21
50-80: 2	270-310: 7	600-740: 12	1500-1740: 17	3000-3490: 22
90-120: 3	320-360: 8	750-890: 13	1750-1990: 18	3500-3990: 23
130-160: 4	370-420: 9	900-1090: 14	2000-2240: 19	4000- : 24
170-210: 5	430-490: 10	1100-1290: 15	2250-2490: 20	

Lag Island Lag Finland
 Nord: Sigurdur Sverrisson Øst: Petri Ukkonen
 Syd: Sævar Thorbjörnsson Vest: Rikka Viitasalo

Spill	Giver	Fare-sone	Kontrakt:	Stikk	SCORE		IMP	
					N/S	Ø/V	N/S	Ø/V
1/17	N	Ingen	3D, 5	8		50		6
2/18	Ø	N/S	5C, 5	11	600		14	
3/19	S	Ø/V	25x, Ø	8		670		13
4/20	V	Alle	3NT, Ø	11		660		11
5/21	N	N/S	2HX, V	7	100		7	
6/22	Ø	Ø/V	3D, N	7		100		2
7/23	S	Alle	5C, V	10	100		7	
8/24	V	Ingen	2H, N	7		50	2	
9/25	N	Ø/V	1NT, N	10	180			6
10/26	Ø	Alle	6D, Ø	12		1370	-	-
11/27	S	Ingen	2H, S	9	140		-	-
12/28	V	N/S	3H, Ø	10		200	6	
13/29	N	Alle	3NT, V	11		660	-	-
14/30	Ø	Ingen	25, V	6	100		2	
15/31	S	N/S	4H, N	10	620		-	-
16/32	V	Ø/V	5Dx, N	8		500	3	
Riktig regnskap bekrefte:				2. halvrunde				
N/S: <u>sp.</u> Ø/V: <u>PIV</u>				1. halvrunde			34	45
				Slutresultat				
				VP				

LISTE FOR LAGTURNERING

IMP-SKALA:				Runde nr.
20-40: 1	220-260: 6	500-590: 11	1300-1490: 18	2500-2990: 21
50-80: 2	270-310: 7	600-740: 12	1500-1740: 17	3000-3490: 22
90-120: 3	320-360: 8	750-890: 13	1750-1990: 18	3500-3990: 23
130-160: 4	370-420: 9	900-1090: 14	2000-2240: 19	4000- : 24
170-210: 5	430-490: 10	1100-1290: 15	2250-2490: 20	

Lag Finland Lag Island
 Nord: KAUKO KOISTINEN Øst: SVERRISSON
 Syd: KALERVO KOISTINEN Vest: BALDURSSON

Spill	Giver	Fare-sone	Kontrakt:	Stikk	SCORE		IMP	
					N/S	Ø/V	N/S	Ø/V
1/17	N	Ingen	4H N	10	420		10	
2/18	Ø	N/S	3NT W	8	50		-	-
3/19	S	Ø/V	1NT N	7	90			7
4/20	V	Alle	3D E	8	100		5	
5/21	N	N/S	4H S	11	650			2
6/22	Ø	Ø/V	2H N	9	140			7
7/23	S	Alle	6H W	13		1460		13
8/24	V	Ingen	6C W	11	50		10	
9/25	N	Ø/V	3NTx E	10		950		13
10/26	Ø	Alle	3NT N	9	600		-	-
11/27	S	Ingen	3H S	9	140			1
12/28	V	N/S	65x N	12	1660		14	
13/29	N	Alle	4S N	9		100		12
14/30	Ø	Ingen	Roundpass					5
15/31	S	N/S	3NT E	10		430		1
16/32	V	Ø/V	4S N	9		50		-
Riktig regnskap bekrefte:				2. halvrunde			39	61
N/S: <u>CA</u> Ø/V: <u>BT</u>				1. halvrunde			45	34
				Slutresultat			84	95
				VP			13	17

LISTE FOR LAGTURNERING

IMP-SKALA:				Runde nr.
20-40: 1	220-260: 6	500-590: 11	1300-1490: 18	2500-2990: 21
50-80: 2	270-310: 7	600-740: 12	1500-1740: 17	3000-3490: 22
90-120: 3	320-360: 8	750-890: 13	1750-1990: 18	3500-3990: 23
130-160: 4	370-420: 9	900-1090: 14	2000-2240: 19	4000- : 24
170-210: 5	430-490: 10	1100-1290: 15	2250-2490: 20	

Lag Island Lag Finland
 Nord: T. Jonsson Øst: P. Ukkonen
 Syd: T. Sigthorsson Vest: P. Viitasalo

Spill	Giver	Fare-sone	Kontrakt:	Stikk	SCORE		IMP	
					N/S	Ø/V	N/S	Ø/V
1/17	N	Ingen	4H N	9		50		10
2/18	Ø	N/S	2S Ø	7	50		-	-
3/19	S	Ø/V	3N N	9	400			7
4/20	V	Alle	2D Ø	8		90		5
5/21	N	N/S	4H S	13	710			2
6/22	Ø	Ø/V	4H N	10	420			7
7/23	S	Alle	5H V	11		650		13
8/24	V	Ingen	4S V	10		420		10
9/25	N	Ø/V	4H S	8		100		1
10/26	Ø	Alle	3N N	9	600		-	-
11/27	S	Ingen	3H S	10	170			1
12/28	V	N/S	4S N	12	680			14
13/29	N	Alle	4S S	10	620			12
14/30	Ø	Ingen	2S S	10	170			5
15/31	S	N/S	3N Ø	9		40		1
16/32	V	Ø/V	3N S	8		50		-
Riktig regnskap bekrefte:				2. halvrunde			61	39
N/S: <u>BT</u> Ø/V: <u>CA</u>				1. halvrunde			34	45
				Slutresultat			95	84
				VP			17	13

LISTE FOR LAGTURNERING

IMP-SKALA:										Runde nr.
20-40:1	220-280:6	500-590:11	1300-1490:16	2500-2990:21						7-1
50-80:2	270-310:7	600-740:12	1500-1740:17	3000-3490:22						Bord nr.
90-120:3	320-360:8	750-890:13	1750-1990:18	3500-3990:23						4
130-160:4	370-420:9	900-1090:14	2000-2240:19	4000- :24						
170-210:5	430-490:10	1100-1290:15	2250-2490:20							

Lag Sverige Lag Danmark
 Nord: MELLSTRÖM Øst: NORRIS
 Syd: ÖDLUND Vest: KEITH

Spill	Giver	Fare-sone	Kontrakt:	Stikk	SCORE		IMP	
					N/S	Ø/V	N/S	Ø/V
1/17	N	Ingen	4S N	11	480			
2/18	Ø	N/S	4H N	9		100		12
3/19	S	Ø/V	1NT S	7	90			
4/20	V	Alle	3NT E	10		630	1	
5/21	N	N/S	2DX N	7		208		6
6/22	Ø	Ø/V	1NT E	8		120		2
7/23	S	Alle	3NT E	9		600		
8/24	V	Ingen	1NT E	5	100			4
9/25	N	Ø/V	2C N	10	130			2
10/26	Ø	Alle	3NT W	12		690		
11/27	S	Ingen	3H N	9	140			5
12/28	V	N/S	2H E	10		170		
13/29	N	Alle	6D W	11	100			12
14/30	Ø	Ingen	1NT W	8		120		1
15/31	S	N/S	4H S	10	620			
16/32	V	Ø/V	3D S	9	110			12
Riktig regnskap bekrefte:				2. halvrunde				
				1. halvrunde		34		23
N/S: Ø/V: <u>JK</u>				Slutresultat				
				VP				

LISTE FOR LAGTURNERING

IMP-SKALA:										Runde nr.
20-40:1	220-280:6	500-590:11	1300-1490:16	2500-2990:21						7-1
50-80:2	270-310:7	600-740:12	1500-1740:17	3000-3490:22						Bord nr.
90-120:3	320-360:8	750-890:13	1750-1990:18	3500-3990:23						14
130-160:4	370-420:9	900-1090:14	2000-2240:19	4000- :24						
170-210:5	430-490:10	1100-1290:15	2250-2490:20							

Lag Danmark Lag Sverige
 Nord: J. GROTH Øst: M. NORBACK
 Syd: O. ROGTJAL Vest: E-L GÖTHE

Spill	Giver	Fare-sone	Kontrakt:	Stikk	SCORE		IMP	
					N/S	Ø/V	N/S	Ø/V
1/17	N	Ingen	4SP N	11	480			
2/18	Ø	N/S	3NT N	9	600			12
3/19	S	Ø/V	2SP V	7	100			
4/20	V	Alle	3NT Ø	11		600		1
5/21	N	N/S	3Hj Ø	8	50			6
6/22	Ø	Ø/V	3KL S	8		50		2
7/23	S	Alle	3NT Ø	9		600		
8/24	V	Ingen	1NT N	6		50		4
9/25	N	Ø/V	1NT N	10	180			2
10/26	Ø	Alle	3NT Ø	12		690		
11/27	S	Ingen	2Hj N	7		50		5
12/28	V	N/S	2SP V	10		170		
13/29	N	Alle	5RU V	10		600		12
14/30	Ø	Ingen	1NT V	7		90		1
15/31	S	N/S	4Hj S	10	620			
16/32	V	Ø/V	4SP V	10		620		12
Riktig regnskap bekrefte:				2. halvrunde				
				1. halvrunde		23		34
N/S: <u>JK</u> Ø/V:				Slutresultat				
				VP				

LISTE FOR LAGTURNERING

IMP-SKALA:										Runde nr.
20-40:1	220-280:6	500-590:11	1300-1490:16	2500-2990:21						7-2
50-80:2	270-310:7	600-740:12	1500-1740:17	3000-3490:22						Bord nr.
90-120:3	320-360:8	750-890:13	1750-1990:18	3500-3990:23						4
130-160:4	370-420:9	900-1090:14	2000-2240:19	4000- :24						
170-210:5	430-490:10	1100-1290:15	2250-2490:20							

Lag Sverige Lag Danmark
 Nord: MELLSTRÖM Øst: DATHL
 Syd: ÖDLUND Vest: STEEN-NOLLER

Spill	Giver	Fare-sone	Kontrakt:	Stikk	SCORE		IMP	
					N/S	Ø/V	N/S	Ø/V
1/17	N	Ingen	5H N	11	480			11
2/18	Ø	N/S	2D W	9		110		4
3/19	S	Ø/V	2NT N	8	120			6
4/20	V	Alle	3H N	10	170			1
5/21	N	N/S	4H S	11	650			
6/22	Ø	Ø/V	4H N	10	170			6
7/23	S	Alle	5H W	11		650		1
8/24	V	Ingen	5S W	12		480		11
9/25	N	Ø/V	2H S	9	140			6
10/26	Ø	Alle	2D E	6	200			3
11/27	S	Ingen	2NT S	6		100		5
12/28	V	N/S	4S N	12	710			14
13/29	N	Alle	4S N	10	620			12
14/30	Ø	Ingen	2H W	8		110		7
15/31	S	N/S	4D W	11		150		6
16/32	V	Ø/V	4H	10	420			
Riktig regnskap bekrefte:				2. halvrunde		44		49
				1. halvrunde		34		23
N/S: <u>JK</u> Ø/V: <u>TD JK</u>				Slutresultat		78		72
				VP		16		14

LISTE FOR LAGTURNERING

IMP-SKALA:										Runde nr.
20-40:1	220-280:6	500-590:11	1300-1490:16	2500-2990:21						7-2
50-80:2	270-310:7	600-740:12	1500-1740:17	3000-3490:22						Bord nr.
90-120:3	320-360:8	750-890:13	1750-1990:18	3500-3990:23						14
130-160:4	370-420:9	900-1090:14	2000-2240:19	4000- :24						
170-210:5	430-490:10	1100-1290:15	2250-2490:20							

Lag Danmark Lag Sverige
 Nord: NORRIS Øst: Fludgistr
 Syd: KEITH Vest: Straandrom

Spill	Giver	Fare-sone	Kontrakt:	Stikk	SCORE		IMP	
					N/S	Ø/V	N/S	Ø/V
1/17	N	Ingen	4H -N	9		50		11
2/18	Ø	N/S	2ru - V	7	50			4
3/19	S	Ø/V	3CL - S	7		100		6
4/20	V	Alle	4ru - V	8	200			1
5/21	N	N/S	4Hj - S	11	650			
6/22	Ø	Ø/V	4Hj - S	10	420			6
7/23	S	Alle	4Hj - Ø	10		630		1
8/24	V	Ingen	6kl - V	4	50			11
9/25	N	Ø/V	2S - S	6		100		6
10/26	Ø	Alle	2ru - S	8	90			3
11/27	S	Ingen	5CLx - V	10	100			5
12/28	V	N/S	6sp x - N	12	160			14
13/29	N	Alle	4S - S	9		100		12
14/30	Ø	Ingen	1S - S	10	170			7
15/31	S	N/S	5ru - V	11		400		6
16/32	V	Ø/V	4Hj - N	10	420			
Riktig regnskap bekrefte:				2. halvrunde		49		44
				1. halvrunde		23		34
N/S: <u>JK</u> Ø/V: <u>JK</u>				Slutresultat		78		78
				VP		14		14

LISTE FOR LAGTURNERING

IMP-SKALA:										Runde nr.
20-40: 1	220-260: 6	500-590: 11	1300-1490: 16	2500-2990: 21						7-1
50-80: 2	270-310: 7	600-740: 12	1500-1740: 17	3000-3490: 22						Bord nr.
90-120: 3	320-360: 8	750-890: 13	1750-1990: 18	3500-3990: 23						5
130-160: 4	370-420: 9	900-1090: 14	2000-2240: 19	4000- : 24						
170-210: 5	430-490: 10	1100-1290: 15	2250-2490: 20							

Lag Island Lag Norge
 Nord: Bjelle Øst: Geir Haukeid.
 Syd: Valgerdur Vest: Bliv Steiner

Spill	Giver	Fare-sone	Kontrakt:	Stikk	SCORE		IMP		
					N/S	Ø/V	N/S	Ø/V	
1/17	N	Ingen	4 C Ø ♠ 6	8	100		2		
2/18	Ø	N/S	4 H N ♠ Q	10	620		13		
3/19	S	Ø/V	1 N S ♠ J	7	90		1		
4/20	V	Alle	3 N Ø ♠ 5	11		660	8		
5/21	N	N/S	2 H S ♠ 10	5		300	9		
6/22	Ø	Ø/V	1 S S ♠ 2	6		50	-		
7/23	S	Alle	3 C V ♠ 10	9		110	5		
8/24	V	Ingen	2 H N ♠ 2	6		100	-		
9/25	N	Ø/V	2 H N ♠ 10	9	140		1		
10/26	Ø	Alle	6 D Ø ♠ 5	12		130	12		
11/27	S	Ingen	2 D V ♠ 3	7	50		3		
12/28	V	N/S	4 H Ø ♠ R	10		420	1		
13/29	N	Alle	3 N Ø ♠ 9	11		660	-		
14/30	Ø	Ingen	2 D Ø ♠ 3	7	50		3		
15/31	S	N/S	5 H N ♠ x	10		100	12		
16/32	V	Ø/V	5 D N ♠ 4	9		100	2		
Riktig regnskap bekrefte:				2. halvrunde		22		50	
N/S: <u>Ø</u> Ø/V: <u>HH</u>				1. halvrunde					
				Slutresultat					
				VP					

LISTE FOR LAGTURNERING

IMP-SKALA:										Runde nr.
20-40: 1	220-260: 6	500-590: 11	1300-1490: 16	2500-2990: 21						7-1
50-80: 2	270-310: 7	600-740: 12	1500-1740: 17	3000-3490: 22						Bord nr.
90-120: 3	320-360: 8	750-890: 13	1750-1990: 18	3500-3990: 23						15
130-160: 4	370-420: 9	900-1090: 14	2000-2240: 19	4000- : 24						
170-210: 5	430-490: 10	1100-1290: 15	2250-2490: 20							

Lag Norge Lag Island
 Nord: A. Normann Øst: Disa Refsumdotter
 Syd: R. Hella Vest: Sofia Gudmundsdottir

Spill	Giver	Fare-sone	Kontrakt:	Stikk	SCORE		IMP		
					N/S	Ø/V	N/S	Ø/V	
1/17	N	Ingen	4 C Ø ♠ 5	8	150		2		
2/18	Ø	N/S	6 H N ♠ D	10	200		13		
3/19	S	Ø/V	2 H S ♠ 8	110			1		
4/20	V	Alle	1 H N ♠ x	11		300	8		
5/21	N	N/S	2 C N ♠ 3	8	90		9		
6/22	Ø	Ø/V	3 C S ♠ 1/2	1		50	-		
7/23	S	Alle	3 S Ø ♠ 1/2	1	100		5		
8/24	V	Ingen	1 N N ♠ 1/2	1		100	-		
9/25	N	Ø/V	2 E N ♠ 9	110			1		
10/26	Ø	Alle	3 N T V ♠ 10	12		690	12		
11/27	S	Ingen	3 H N ♠ 9	140			3		
12/28	V	N/S	4 S V ♠ 2	11		450	1		
13/29	N	Alle	4 S Ø ♠ 5	11		650	-		
14/30	Ø	Ingen	2 C S ♠ 1/2	7		50	3		
15/31	S	N/S	4 H S ♠ 1/4 N	10	620		12		
16/32	V	Ø/V	3 S V ♠ 1/4	10		170	2		
Riktig regnskap bekrefte:				2. halvrunde		50		22	
N/S: <u>HH</u> Ø/V: <u>Ø</u>				1. halvrunde					
				Slutresultat					
				VP					

LISTE FOR LAGTURNERING

IMP-SKALA:										Runde nr.
20-40: 1	220-260: 6	500-590: 11	1300-1490: 16	2500-2990: 21						7-2
50-80: 2	270-310: 7	600-740: 12	1500-1740: 17	3000-3490: 22						Bord nr.
90-120: 3	320-360: 8	750-890: 13	1750-1990: 18	3500-3990: 23						5
130-160: 4	370-420: 9	900-1090: 14	2000-2240: 19	4000- : 24						
170-210: 5	430-490: 10	1100-1290: 15	2250-2490: 20							

Lag Island Lag Norge
 Nord: B. Jansrud Øst: Emilie Koppang
 Syd: V. Kristjensd Vest: Reinung Hella

Spill	Giver	Fare-sone	Kontrakt:	Stikk	SCORE		IMP		
					N/S	Ø/V	N/S	Ø/V	
1/17	N	Ingen	3 H N ♠ R	10	270		6		
2/18	Ø	N/S	2 D V ♠ R	9		110	-		
3/19	S	Ø/V	2 N N ♠ 5	8	120		1		
4/20	V	Alle	2 D Ø ♠ 2	7	100		5		
5/21	N	N/S	2 H S ♠ 6	12	230		9		
6/22	Ø	Ø/V	2 H N ♠ 4	7		50	5		
7/23	S	Alle	5 H V ♠ 7	11		650	13		
8/24	V	Ingen	5 S V ♠ 10	12		480	1		
9/25	N	Ø/V	3 C V ♠ 5	9		110	5		
10/26	Ø	Alle	2 S V ♠ Q	7	100		11		
11/27	S	Ingen	4 H S ♠ 5	9		50	4		
12/28	V	N/S	4 S N ♠ x	12	680		-		
13/29	N	Alle	4 S N ♠ R	10	620		1		
14/30	Ø	Ingen	2 H Ø ♠ J	9		140	7		
15/31	S	N/S	5 D V ♠ 3	11		400	-		
16/32	V	Ø/V	4 H N ♠ x	8		100	2		
Riktig regnskap bekrefte:				2. halvrunde		10		60	
N/S: <u>Ø</u> Ø/V: <u>JH</u>				1. halvrunde		22		50	
				Slutresultat		32		110	
				VP		3		25	

LISTE FOR LAGTURNERING

IMP-SKALA:										Runde nr.
20-40: 1	220-260: 6	500-590: 11	1300-1490: 16	2500-2990: 21						7-2
50-80: 2	270-310: 7	600-740: 12	1500-1740: 17	3000-3490: 22						Bord nr.
90-120: 3	320-360: 8	750-890: 13	1750-1990: 18	3500-3990: 23						15
130-160: 4	370-420: 9	900-1090: 14	2000-2240: 19	4000- : 24						
170-210: 5	430-490: 10	1100-1290: 15	2250-2490: 20							

Lag Norge Lag Island
 Nord: Edla Hella Øst: Disa Refsumdotter
 Syd: Bliv Steiner Vest: Sofia Gudmundsdottir

Spill	Giver	Fare-sone	Kontrakt:	Stikk	SCORE		IMP		
					N/S	Ø/V	N/S	Ø/V	
1/17	N	Ingen	4 H N	10	420		6		
2/18	Ø	N/S	2 S, Ø	2		110	-		
3/19	S	Ø/V	2 H, S	9	140		1		
4/20	V	Alle	2 R, Ø	8		90	5		
5/21	N	N/S	4 H, S	11	650		9		
6/22	Ø	Ø/V	2 S, N	9	140		5		
7/23	S	Alle	6 H, V	11	100		13		
8/24	V	Ingen	4 S, V	11		450	1		
9/25	N	Ø/V	4 H x S	8		300	5		
10/26	Ø	Alle	3 N T, N	9	600		11		
11/27	S	Ingen	5 K x V	10	100		4		
12/28	V	N/S	3 N T, N	12	690		-		
13/29	N	Alle	4 S, S	11	650		1		
14/30	Ø	Ingen	2 S, S	10	170		7		
15/31	S	N/S	5 R, V	11		400	-		
16/32	V	Ø/V	4 S, N	9		50	2		
Riktig regnskap bekrefte:				2. halvrunde		60		10	
N/S: <u>JH</u> Ø/V: <u>Ø</u>				1. halvrunde		50		22	
				Slutresultat		110		32	
				VP		25		3	

