



Nr. 1 Januar 2006
12. årgang

Norsk BRIDGE

Medlemsblad for Norsk Bridgeforbund

Hvordan spiller du?

Motparten har presset dere helt opp i 5 hjerter ved å melde ruter og støtte hverandre helt opp til 5-trinnet i gunstigsone. Du får ruter Ess ut og skift til kløver i stikk 2.

Nord

- ♠ 10874
- ♥ EKD94
- ♦ 7
- ♣ EK10

Syd

- ♠ E62
- ♥ 1087632
- ♦ J
- ♣ D62

Les mer om Bridge for de relativt ferske på side 32



Suksess for Bridgemate, side 15

Vestfold vant SM-triller, side 8

Klubben i mitt hjerte: Nesna BK, side 17

Bridgefestivalen 2006, side 26





Bridge

Gaute Kolsberg
kolsberg@dagbladet.no

En veldig vrien nøtt?

	E Kn 4	
	5 4 3	
	-	
	-	
D 8 7	N	-
-	V Ø	Kn 10 9
-	S	Kn 10 9
D Kn 10		-
	K 9 6 5	
	-	
	8 7	
	-	

Spår er trumf. Du er inne hos syd og skal ta fem stikk.

Løsning:

Du må spille spår 5 til esset (!) og trumfe en hjertes med spår 9. Hvis nå
 1: Vest trumfer over og spiller mer trumf legges knekten i bordet. Øst er skvist, og hans avkast avgjør om
 du lar spår knekt beholde stikket eller du stikker over med kongen.
 2: Vest trumfer over i annet stikk og vrir til kløver får syd resten på kryssjelling.
 3: Vest legger en kløver i annet stikk, trumfes en ruter på bordet, en hjertes med trumf konge og en ny
 ruter gir syd det femte stikket for spår knekt en passant.

Dagbladet er stolte over å kunne holde deg
à jour med det som skjer på bridgefronten.

I avisa får du et nytt og spennende spill hver dag.

Aktuell på bridge

Dagbladet

Norsk Bridgeforbund

Serviceboks 1 Ullevaal Stadion
0840 OSLO

Besøksadresse: Sognsveien 75 A

Telefon: 21 02 90 00
(mandag–fredag 12.00–16.00)

E-post: bridge@bridge.no
Internett www.bridge.no

Bankkonto: 5002 05 01585
Postgiro: 0814 5195102

Redaktør: Geir Gisnås
Tlf: 416 38 538
e-post: geir.gisnas@monet.no
Postadresse: Nyheimtunet 16 D, 8610 Mo i Rana

Redaksjonsutvalg

Asbjørn Antonsen asborn.anthonsen@vegvesen.no
John-Hallvard
Skoglund johskogl@online.no
Trude Selfors trudeselfors@hotmail.com
Jonill Storøy jonill@hotmail.com

Annonser	Pris
bakside i 4 farger	5000
side 2 og nest siste side i 4 farger	4400
1/1 side i 4 farger	3500
1/1 side i sv/h	3000
1/2 side i 4 farger	2400
1/2 side i sv/h (110 mm)	2000
1/3 side i sv/h (70 mm)	1500
1/4 side i sv/h (55 mm)	1200
Minste modul (40 mm)	1000

Rabatt

Klubber/kretser 50 %
Flere innrykk Etter avtale

Annonsemateriell leveres skriftlig, med e-post,
faks eller brev.

Trykk

GAN Grafisk AS
Opplag: 11000

Neste utgivelse

2/2006 mai 2006
Innleveringsfrist: 1. mai 2006

Innhold

Lederartikkel	4
Presidentens hjørne	5
Siden sist	6
Trilleravslutning i Seriemesterskapet	8
Bridgemate	15
Flytting av NM junior	16
Nesna BK – trivsel i høysetet	17
Sandnessjøen og Helgeland 60 år	20
Turneringsnytt	24
Bridgefestivalen 2006 – Lillehammer	26
Rekruttering i praksis	28
Sudoku	29
Bedriftsmesterskap for lag	30
Forbundspongturneringer	31
Bridge for de relativt ferske	32
Løsning Jule-nøtter	35
Løsning Jule-Sudoku	39
Nye mestere	40
NBF-materiell	46

Forsidefoto:
Bridgemate, foto Danmarks bridgeforbund.



Geir Gismås

Nye tider

Vi ønsker velkommen til et nytt år – året før Året; neste år er det jubileumsår. I 2007 er det 75 år siden Norsk bridgeforbund ble stiftet. Det vil merkes på mange måter. Forberedelsene er allerede godt i gang. Norsk Bridge er inne i sin tolvte årgang, og jeg skal feire femårsjubileum som redaktør. Det gjør jeg blant annet med å legge om litt på produksjonen av Norsk Bridge allerede dette året – og kanskje enda mer neste år.

Dere vil få en litt annen forside enn vi har hatt en stund nå, samtidig vil vi bruke mer farge i hele bladet. Det koster penger, og for å få rom til en bedre og mer fargerik trykkekvalitet må vi gå ned fra fem til fire utgivelser i året. Jeg betrakter ikke dette som noe dramatisk. To utgivelser før festivalen og to etter virker på mange måter vel så hensiktsmessig som fem utgivelser. Vi gjør i alle fall et forsøk, så får vi se hvilke erfaringer vi får med det.

Klubben i mitt hjerte er en ny spalte vi starter opp med denne gangen, og det er Nesna bridgeklubb som er først ute. Hvem blir neste klubb? Jeg ber om tips og bidrag til omtale av klubben i ditt hjerte, hvor dere får lov til å fortelle hva og hvorfor akkurat denne klubben er spesiell. Det er mange slitere rundt omkring som har fortjent positiv omtale for alt arbeidet de har lagt ned for klubben sin for at nettopp du kunne komme og spille. Tips oss!

Det gjelder for øvrig ikke bare når det gjelder klubben i ditt hjerte. Det gjelder i alle sammenhenger. Har dere en historie å fortelle, fortell den gjennom Norsk Bridge. Jeg ønsker meg et medlemsblad, som i enda

større utstrekning enn i dag, er et blad FOR medlemmer, OM medlemmer, og som kan være et verktøy for kommunikasjon på kryss og tvers i organisasjonen.

I julenummeret forsøkte vi oss med Sudoku i stedet for det tradisjonelle kryssordet. Det skulle bli en suksess. Vi fikk ny rekord i antall innsendelser, 45 sudoku-løsninger og 15 løsninger på bridgenøttene. I tillegg vet vi at mange koser seg med slike oppgaver uten å sende inn. Derfor har vi bestemt oss for å bidra med sudoku-oppgaver i hver utgivelse. Det er Anne Lene Johnsen som er forfatter for Sudokuoppgavene. Vi ønsker henne velkommen på laget. Dere kan lese mer om Anne Lene i forbindelse med de nye sudokuoppgavene i dette bladet. Vi premierer uttrukne vinnere hver gang og håper det vil falle i smak, enten dere sender inn eller bare bruker det som hjernegymnastikk og tidsfor-driv.

Så avslutter vi årets første lederartikkel med å gratulere Vestfold med seriemesterskapet. Jan Tore Berg, Sondre Hogstad, Kjell Otto og Ole Kopstad, Odin S. Svendsen og Frank Svindahl knep gullmedaljene foran Midt-Trøndelag i en sjelden spennende avslutning. Ingen ting var klart før etter aller siste spill.

Seiersvante Midt-Trøndelag: *Glenn Grøtheim, Terje Aa, Per Erik Austberg, Tor Helness, Jon-Egil Furunes* og *Geir Helgemo* måtte denne gangen ta til takke med sølvmedaljene etter ni seriemesterskap. Kanskje er det et sunnhetstegn. Uansett – de kommer nok igjen. Som Gjengangere i ni seriemesterskap har de nok ikke tenkt å abdisere riktige ennå.



Helge Stanghelle

Kjære bridgevenner

Vi har nettopp startet på et nytt år. Tiden går fort og når disse linjer leses er tiden inne for forberedelse og gjennomføring av årsmøter i klubber og kretser.

Årsmøtene i klubber og kretser er svært viktige for vår organisasjon og for utviklingen av organisert bridge generelt. Disse møtene gir mandat og myndighet til de tillitsvalgte som har den viktigste funksjonen i organisasjonen – gjennomføring, organisering og tilrettelegging av bridge-tilbudet til medlemmene. Det er disse tillitsvalgte som står bak de rekrutteringstiltak som gjennomføres, teknisk kvalitet på turneringsarrangementene (unntatt festivalen) og sist, men ikke minst legger til rette for egne rammebetingelser å velge sentrale tillitsvalgte og delta på bridgeting.

For Norsk Bridgeforbund som for alle andre tilsvarende organisasjoner er det medlemmenes ønsker og behov som skal stå i fokus. Det er en selvfølge også for bridgespillere at alle som deltar i organisert aktivitet på klubbnivå eller høyere skal være medlemmer av vår organisasjon. Medlemskap som forutsetning for deltakelse er den eneste måten å sikre at det sportslige og sosiale tilbudet blir tilfredsstillende utviklet og ivaretatt.

Norsk Bridgeforbund er basert på demokratiske prinsipper og kjerneverdier i tråd med idrettsbevegelsens standarder. Disse er nedfelt i vedtekter og reglement. Et hovedpoeng er at medlemmene – hvert enkelt – har rettigheter og plikter. Hvordan balanserer vi dette? Har vi mer fokus på rettighetene enn pliktene?

Hvordan sikrer vi at tillitsvalgte på alle nivå tar sitt ansvar på alvor?

Jeg har deltatt på 15-20 bridgeting og kretsledermøter. Debatten har til tider vært frisk og kritikkfaktoren høy. Dessverre har jeg flere ganger opplevd at delegater som har deltatt i debatten og bidratt til flertallsvedtak, aktivt har motarbeidet vedtakene – både skriftlig og muntlig – etter at de kom hjem til egen krets eller klubb. Jeg har i min tid som president opplevd å få brev fra kretsledere som påberopte seg å opptre som privatperson, der bridgeturneringer i regi av egen krets ble sterkt kritisert. Hvordan tjener slikt organisasjonen? Hva slags respekt forventer slike å bli møtt med? Hvordan følger medlemmene opp personene de ved valg har gitt fullmakt til å representere seg?

Årets organisasjonsdager første helg i mars er viet tillitsmannsarbeid på klubb- og krets nivå. Tillitsvalgte fra samtlige klubber og kretser er invitert til å delta i denne samlingen. Responsen så langt har vært dårlig, men når disse linjer skrives kan etternølere fortsatt dukke opp. Engasjementet fra tillitsvalgte i klubber og kretser er et mål på tilstanden i bridge-Norge. Hvis disse tillitsvalgte gir blaffen, vil organisasjonen forvitte i løpet av kort tid.

Bryr du deg om hvordan de tillitsvalgte skjøtter jobben sin?

Vis det på årsmøtet!

God bridgevinter.



Rune Handal

Vinter OL i Torino er vel overstått, vi har alle gjort vårt beste – og det endte med 19 norske medaljer. Svenskene fikk 10 og jubler, mens Olympiatoppens nye sjef må stå foran et iltert pressekorps og forklare hvorfor det gikk som det gikk. Selv ikke forsøket på blidgjøring med bløteka-ke hadde synderlig effekt. Skyhøye forventninger er ikke lette å innfri og da hjelper det ikke at Frode Andresen, etter fire bomskudd forklarer – «det var godt skutt, bare så dere vet det!»

Men i vår verden er det også thrillere og Seriemesterskapet fikk en særdeles spennende avslutning. Således ble 1. divisjon først klart i siste spill og Vestfold 1, med Jan Tore Berg, Sondre L. Hogstad, Kjell Otto Kopstad, Ole K. Kopstad, Odin S. Svendsen og Frank Erik Svindahl – ble populære seriemestere foran mer vel-etablerte Midt-Trøndelag 1. Seriemesterskapet får fyldig dekning her i bladet og vi gratulerer også Møre og Romsdal 1 med bronsemedaljene og alle avdelingsvinnere i øvrige divisjoner med gode prestasjoner.

I NM for klubblag foregår i skrivende stund 5. runde og striden om en plass blant de åtte lagene i NM finalen nærmer seg slutten. Mange gode lag er for lengst utslått, blant annet fjorårvinnerne, to tredeler av årets seriemestere og alle 2. divisjonsvinnerne. Men de fleste lagene som naturlig hører til blant favorittene er fortsatt med, så vi gleder oss til

et sterkt finalefelt og NM finalen i Kristiansand 25.–28. mai.

Introduksjonen av medlemskort og NBF Fordelsprogram har blitt godt mottatt og vi har i slutten av februar sendt ut over 500 nye kort. Det viser også at det er relativt liten bevegelse i medlemsmengden og NBF er stadig et forbund med litt i underkant av 11 000 medlemmer – organisert nå i rundt 470 klubber.

Årsregnskapet for 2005 viser også et greit resultat med overskudd nærmere 600 000 kroner for forbundet. Samtidig har NBF nå en egenkapital på 3.2 millioner kroner – vi har mao. alt realisert målsetningen i Handlingsplanen som tilsa at EK skulle utgjøre minimum 3 millioner kroner i 2008.

Vi høster nå av det relativt omfattende arbeidet som har vært nedlagt de siste årene og innværende år blir et konsolideringsår hvor vi skal videreutvikle de prosjekter som er satt i gang, samtidig som forberedelsene til jubileumsåret 2007 pågår for fullt.

SparTi er nå i bruk i nærmere 150 klubber og videreutviklingen og tilpasningen av SparTi er nå vår fremste oppgave. Vi samarbeider med Danmarks Bridgeforbund om dette prosjektet og dermed reduseres kostnadene – prosjektet er så langt også gjennomført godt innen budsjetterte rammer. Full effekt av vår IT

satsing får vi imidlertid først når alle våre klubber er på nett, så vi regner med at klubbledere i de siste over 300 klubbene er sitt ansvar bevisst.

I år er det også tid for bridgeting og våre fremste bridgepolitikere vil ha et godt utgangspunkt for å legge føringene for forbundets videre satsing når de treffes i Trondheim 10. og 11. juni. Jeg håper det blir en samling som fokuserer på fremtid og visjoner, etablerer klare målsetninger – og ikke bruker tiden på analyse av nåsituasjon.

Gjennom mitt arbeid i forbundet de siste tre år har jeg imidlertid sett en utvikling som ikke er overraskende og parallel til utviklingen i mange frivillige organisasjoner. Nøkkelord er våre tillitsvalgte – deres tid og engasjement for organisasjonsarbeid. Mange gjør en kjempejobb for sin klubb og i krets og i forbund til glede for alle som kommer til ferdig dekket bord. Samtidig merker vi at oppslutningen om tillitsmannsarbeid blir gradvis mindre i et pulserende samfunn med et mylder av aktiviteter. Det blir vanskeligere å få folk til å ta tak.

Slik sett er Bridgeforbundet også i mange sammenheng tungdrevet og det brukes ofte frustrerende mye tid og energi på å etterlyse avtalt arbeid samt få respons på henvendelser. Dette gjelder på alle nivå i organisasjonen. Samtidig – det er frivillig arbeid så med hvilken rett kan vi stille krav?

Det er nå «generalforsamlingstid» i klubber og kretser og jeg har en oppfordring. Ta ikke i mot verv hvis du ikke har tid og engasjement til i neste omgang å ivarta oppgaven du påtar deg! Helge Stanghelle har flere betraktninger rundt organisasjonskultur i sitt innlegg og han har rett – vi har en organisasjonskultur hvor det pent sagt er «upside.»

Første helgen i mars arrangerer vi NBF Organisasjonsdager på Gardermoen hvor tillitsmannsarbeidet og drift av klubb står i høysetet.

Samtlige tillitsvalgte over hele landet var invitert og oppslutningen er på under 2 promille ... Det har sikkert flere årsaker, men allikevel!

■ Til alle juniorer i NBF!

Lyst til å være delta i VM par junior og/eller internasjonal juniorleir? European Bridge League og Slovak Bridge Association inviterer til VM par junior 30. juni–2. juli og internasjonal juniorleir 3.–10. juli i Piestany, Slovakia.

Mer informasjon finner du på NBF sine nettsider (bridge.no). Påmelding foretas på påmeldingsskjemaer på EBLs hjemmeside.

Thrilleravslutning i Seriemesterskapet:

Gullet til Vestfold!

Vi gratulerer Jan Tore Berg, Sondre Hogstad, Kjell Otto og Ole Kopstad, Odin S. Svendsen og Frank Svindahl med gullet i 1. divisjon i årets seriemesterskap. Gullet ble sikret i et dramatisk siste spill.

Mens vi regnet det som sannsynlig at Midt-Trøndelag ville ta hjem sitt tiende seriemesterskap, noe som i Ibsen-året 2006 ville gjort det naturlig å bruke Gjengangere som tittel, så hadde Vestfold helt andre planer. Så gikk det med Midt-Trøndelag som det gikk med Rosenborg siste sesong; utfordrerne sa at «nok er nok».

Men i bridgens seriemesterskap satt seieren for utfordrerne mye lenger inne enn på fotballbanen.

Resultatet ble ikke klart før i aller siste spill. Før det hadde Midt-Trøndelag tre spill før slutt overtatt føringen i mesterskapet. Vestfold kunne avgjort det hele i nest siste spill. Men i et dramatisk aller siste spill hentet Vestfoldlaget 5 IMP (de måtte ha minst ett), og tok hjem tittelen med ett fattig vinnerpoengs margin.

Midt-Trøndelag 1, med Per Erik Austberg, Jon-Egil Furunes, Glenn Grøtheim, Geir Helgemo, Tor Helness og Terje Aa tok sølvmedaljene, mens Møre og Romsdal 1; Ole A. Berset, Bjørn Olav



Glade vinnere: f.v. Odin S. Svendsen, Sondre L. Hogstad, Jan Tore Berg, Kjell Otto Kopstad, Ole K. Kopstad, Frank E. Svindahl (foran). (Foto: Per Nordland)



Midt-Trøndelag ble ikke «Gjengangere». Men en andreplass lar seg høre i alle fall. De har jo ni seire før. Fra venstre Terje Aa, Jon-Egil Furunes, Glenn Grøtheim og Tor Helness. (Foto: Per Nordland)

Ekren, Asbjørn Kindsbekken, Terje Lie, Geir Olav Tilsevoll og Ulf Håkon Tundal kom på bronse plass.

Tre lag rykker ned til neste sesong. De tre nye 1.divisjonslagene blir Østerdal 1 (Skoglund), Østfold og Follo 3 (Hansen), og Oslo 1 (Lillevik).

Resultater

1. divisjon

1. Vestfold , Kopstad	159
Jan Tore Berg, Sondre L. Hogstad, Kjell Otto Kopstad, Ole K. Kopstad, Odin S.Svendsen, Frank Erik Svindahl)	
2. Midt-Trøndelag 1, Grøtheim	158
Per Erik Austberg, Jon-Egil Furunes, Glenn Grøtheim, Geir Helgemo, Tor Helness, Terje Aa	
3. Møre og Romsdal 1, Kindsbekken	151
Ole A. Berset, Bjørn Olav Ekren, Asbjørn Kindsbekken, Terje Lie, Geir Olav Tilsevoll og Ulf Håkon Tundal.	
4. Hordaland 2, Brogeland	144
5. Midt-Trøndelag 2, Noreng	133
6. Hordaland 1, Høyland	129
7. Vest-Agder 1, Mæsel	123
8. Nord-Trøndelag 1, Davidsen	119
9. Troms og Ofoten 1, Reinholdtsen	111
10. Vest-Finnmark 1, Bull	108

2. divisjon avdeling A

1. Østerdal 1, Skoglund	191
Gunnar Harr, Espen Larsen, Steingrim Ovesen, John-Hallvard Skoglund, Stian Sundklakk og Jan Einar Sætre.	
2. Troms og Ofoten 2, Hegrand	188
3. Helgeland 1, Selfors	174
4. Salten 2, Øvervatn	173
5. Troms og Ofoten 3, Kristiansen	168
6. Troms og Ofoten 6, Eriksen	167
7. Nord-Trøndelag 2, Mediå	163
8. Troms og Ofoten 4, Falsen	162
9. Troms og Ofoten 5, Munkvold	151
10. Vest-Finnmark 2, Ottesen	148
11. Troms og Ofoten 7, Wibe	146
12. Salten 1, Hansen	132

2. divisjon avdeling B

1. Østfold og Follo 3, Hansen	206
Arne Almendingen, Kjell Gaute Fyrn, Per-Ove Grime, Rolf N. Hansen, Rolf E. Olsen og Harald Skjæran.	
2. Rogaland 1, Fjælberg	184
3. Møre og Romsdal 2, Vinjevoll	183

4. Hordaland 3, Halvorsen	175	6. Helgeland 4, Stefansen	133
5. Oslo 2, Smith	174	7. Helgeland 9, Hatten	131
6. Hordaland 4, Johnsen	173	8. Helgeland 7, Stanghelle	127
7. Midt-Trøndelag 5, Aa	170	9. Helgeland 6, Tovås	107
8. Sør-Trøndelag 1, Bårseth	165	10. Helgeland 10, Per Helge Hansen	106
9. Vest-Agder 2, Knutsen	153		
10. Midt-Trøndelag 4, Ivar Berg	150	3. divisjon avdeling D	
11. Haugaland 1, Rydland	121	1. Midt-Trøndelag 6, Hornslien	177
12. Møre og Romsdal 3, Haram	112	2. Midt-Trøndelag 10, Nordland	158
		3. Midt-Trøndelag 8, Bruvoll	141
2. divisjon avdeling C		4. Nord-Trøndelag 4, Ukkelberg	138
1. Oslo 1, Lillevik	206	5. Sør-Trøndelag 3, Mælen	130
Runar Lillevik, Øyvind Ludvigsen, Per Løwe, Jan Mikkelsen, Harald Nordby og Jon Aabye.		6. Nord-Trøndelag 3, Nitter	128
2. Hedmark og Oppland 2, Holth	184	7. Nord-Trøndelag 5, Enge	125
3. Oslo 4, Fodstad	178	8. Nord-Trøndelag 6, Stene	122
4. Oslo 3, Pass	177	9. Midt-Trøndelag 7, Skagestad	120
5. Buskerud 2, Holm	175	10. Nord-Trøndelag 7, Daling	103
6. Østfold og Follo 2, Molander	167		
7. Hedmark og Oppland 1, Holmbakken	165	3. divisjon avdeling E	
8. Buskerud 1, Ohren	163	1. Midt-Trøndelag 11, Erik Berg	176
9. Østfold og Follo 1, Jacobsen	161	2. Sør-Trøndelag 4, Winsnes	153
10. Vestfold 2, Riisnæs	160	3. Midt-Trøndelag 9, Kay Strand	148
11. Hedmark og Oppland 3, Os	118	4. Møre og Romsdal 3, Mikkelsen	146
12. Midt-Trøndelag 3, Meisingset	112	5. Sør-Trøndelag 2, A. Helgemo	144
		6. Gudbrandsdal 3, Sandum	143
		7. Gudbrandsdal 2, Byrkjeland	133
		8. Møre og Romsdal 6, Kavli	110
		9. Møre og Romsdal 9, Øye	103
		10. Møre og Romsdal 7, Kvisvik	80
3. divisjon avdeling A			
1. Troms og Ofoten 11, Størkersen	168	3. divisjon avdeling F	
2. Vest-Finnmark 5, Bekkhus	162	1. Sogn og Fjordane 3, Sæterdal	191
3. Troms og Ofoten 13, Kirkesjord	156	2. Sogn og Fjordane 1, Brede	156
4. Vest-Finnmark 4, Berglund	152	3. Sogn og Fjordane 4, Hof	146
5. Vest-Finnmark 3, Sivertsen	137	4. Møre og Romsdal 5, Hartvigsen	143
6. Troms og Ofoten 9, Johansen	136	5. Sogn og Fjordane 6, Storøy	142
7. Vest-Finnmark 6, Nilsen	118	6. Møre og Romsdal 8, Natvik	125
8. Vest-Finnmark 7, Andersen	117	7. Sogn og Fjordane 2, Gjerde	124
9. Troms og Ofoten 12, Hegersbro	110	8. Sogn og Fjordane 7, Bøe	110
10. Øst-Finnmark 1, Basma	83	9. Hordaland 6, Edvardsdal	105
		10. Sogn og Fjordane 5, Stai	95
3. divisjon avdeling B			
1. Lofoten og Vesterålen 1, Bergsrud	193	3. divisjon avdeling G	
2. Lofoten og Vesterålen 2, Johansen	148	1. Rogaland 2, Rune Hauge	168
3. Salten 3, Thomassen	141	2. Haugaland 3, Svendsen	164
4. Salten 4, Holdal	140	3. Hordaland 7, Lien	159
5. Salten 5, Larsen	138	4. Haugaland 2, Nitter	155
6. Lofoten og Vesterålen 3, Andreassen	138	5. Hordaland 5, Breivik	149
7. Lofoten og Vesterålen 4, Klausen	124	6. Haugaland 4, Høyland	147
8. Troms og Ofoten 10, Statle	123	7. Haugaland 6, Træet	139
9. Salten 6, Nergaard	99	8. Haugaland 5, Seim	109
10. Troms og Ofoten 8, Jakobsen	96	9. Hordaland 8, Johannesen	100
		10. Hordaland 9, Tjore	39
3. divisjon avdeling C			
1. Helgeland 11, Erling Solli	161	3. divisjon avdeling H	
2. Helgeland 2, F. Bogen	148	1. Rogaland 5, Moi	169
3. Helgeland 3, Thomassen	146	2. Rogaland 8, Haagensen	164
4. Helgeland 8, A.I. Bogen	145		
5. Helgeland 5, Bonsaksen	143		

Resultater – SM

3. Vest-Agder 4, J.S. Hansen	150	4. divisjon avdeling 1	
4. Rogaland 4, Skimmeland	150	1 Kirkenes BK, Stig Andersen	131
5. Rogaland 3, Reve	142	2 Vadsø BK 2, Bernhard Iversen	125
6. Rogaland 6, Austad	127	3 Mehamn BK, Bjørnar Leinan	121
7. Vest-Agder 3, Hægeland	107	4 Vardø DK, Jon Brøten	104
8. Rogaland 9, Hunsdal	106	5 Vadsø BK 1, Willy Johansen	103
9. Vest-Agder 5, Leirkjær	105	6 Vadsø BK 4, Magnus Iversen	91
10. Rogaland 7, Halvorsen	104	7 Vadsø BK 5, Trond Rasvik	70
		8 Vadsø BK 3, Knut Busk	66
3. divisjon avdeling I		4. divisjon avdeling 2	
1. Vestfold 4, Kjærnsrød	169	1 Alta BK/BK33, Olsen	268
2. Aust-Agder 1, Pedersen	160	2 BK33 Hammerfest 1, Pedersen	259
3. Telemark 2, Markussen	156	3 Alta BK 1, Berg	245
4. Telemark 1, Jørstad	152	4 Alta BK 2, Amundsen	233
5. Aust-Agder 2, Lindqvist	146	5 Havøysund BK 1, Jacobsen	214
6. Vestfold 3, Rydland	145	6 Lakselv BK, Amundsen	190
7. Buskerud 4, Ellefsen	129	7 Hasvik BK, Olsen	188
8. Aust-Agder 3, Årseth	99	8 BK33 Hammerfest 3, Svendsen	185
9. Vest-Agder 6, Skretting	92	9 BK KOS, Pedersen	179
10. Buskerud 5, Evje	88	10 Alta BK 4, Somby	164
		11 Honningsvåg BK, Statle	161
3. divisjon avdeling J		12 BK33 Hammerfest 2, Jacobsen	158
1. Hedmark og Oppland 4, Johnsen	171	13 Alta BK 3, Nilsen	133
2. Hedmark og Oppland 8, Lauritsen	155	14 Havøysund BK 2, Amundsen	116
3. Gudbrandsdal 1, Morken	152	4. divisjon avdeling 3	
4. Hedmark og Oppland 9, Vermund	148	1 Storsteinnes BK,	206
5. Hedmark og Oppland 5, Lars Eide	142	2 Målselv BK 1, Terje Straumsnes	202
6. Hedmark og Oppland 6, Rustestuen	137	3 Mix-klubben Tromsø,	199
7. Østerdal 2, Eivind Moen	131	4 Sjøvegan BK 1,	198
8. Østerdal 4, Nermo	121	5 Sørreisa BK 2, Nikolaisen	184
9. Gudbrandsdal 4, Mikkelsen	103	6 Finnsnes BK 1	173
10. Østerdal 3, DalbakkS	77	7 Målselv BK 2, John Traasdahl	154
		8 Finnsnes BK 2	150
3. divisjon avdeling K		9 Tromsøstudentene, Aage Irgens	148
1. Oslo 5, B. Ongstad	155	10 Kirkesdalen	143
2. Buskerud 7, Lobben	153	11 Sjøvegan BK 2	118
3. Oslo 11, Skaar	152	12 Sørreisa BK 1, Straumsnes	92
4. Romerike 1, Haga	147	4. divisjon avdeling 4	
5. Romerike 2, Jørgensen	145	1 Harstad S&BK 3, Harr	163
6. Oslo 10, Henriksen	137	2 Narvik BS 2, Thoresen	115
7. Oslo 14, Gudmundseth	136	3 Narvik BS 1, Teigen	111
8. Oslo 7, Hellemann	127	4 Skånland BK 2, Wassvik	108
9. Buskerud 3, Leikvold	95	5 Harstad S&BK 1, Risnes	98
10. Hedmark og Oppland 7, Odd Henriksen	94	6 Harstad S&BK 2, Ottemo	95
		7 Skånland BK 1, Nilsen	90
3. divisjon avdeling L		8 Narvik BS 3, Heggelund	30
1. Østfold og Follo 5, Livgård	182	4. divisjon avdeling 5	
2. Østfold og Follo 7, Nordby	144	1 Myre BK, Åsen	166
3. Oslo 8, Hauksson	143	2 Sortland BK 1, Ingvaldsen	148
4. Oslo 9, Berger	137	3 Vestvågøy BK, Andreassen	137
5. Oslo 6, Arntzen	135	Appell	
6. Oslo 13, Frydenlund	131	4 Lødingen BK 1, Ellingsen	137
7. Østfold og Follo 4, Moen	124	5 Sortland BK 2, Olsen	117
8. Østfold og Follo 6, Ysterud	119		
9. Oslo 12, Wikstrand	118		
10. Buskerud 6, Lafton	111		

Appell			
6 Lødingen BK 2, Hanssen	107	9 Nærøy BK 3, Jan Halsen	63
7 Svolve BK, Solberg	101	10 Nærøy BK 4, Johnny Eide	54,4
8 Lødingen BK 3, Breivik	87		
9 Sortland BK 3, Andreassen	70		
4. divisjon avdeling 6		4. divisjon avdeling 11	
1 Salten 14, Morten Hole	186	1 Levanger BK 1, Søraa	173
2 Salten 8, Halvard Furset	176	2 Malm BK 1, Hansen	170
3 Salten 7, Ronny Fossvik	143	3 Inderøy BK, Dahl	165
4 Salten 11, Bengt Göran Karlsson	141	4 Tømmerås BK, Løvaas	151
5 Salten 16, Martinus Birkelund	134	5 Namdalseid BK, Enoksen	142
6 Salten 12, Bjarne Breivik	129	6 Snåsa BK 1, Nagelhus	133
7 Salten 10, Olav Westvig	125	7 Juniorklubben 3, Nålsund	130
8 Salten 13, Lars Bang	118	8 Malm BK 2, Bratreit	91
9 Salten 15, Heide Berre Paulsen	87	9 Levanger BK 2, Kandahl	85
10 Salten 9, Harald Aarstein	85	10 Ogdal BK, Bjørøy	75
4. divisjon avdeling 7		4. divisjon avdeling 12	
1 Helgeland 32, Færø	150	1 Midt-Trøndelag 19, Nesset	130
2 Helgeland 35, Lunde	146	2 Midt-Trøndelag 14, Åsmul	124
3 Helgeland 12, Straumbotn	121	3 Midt-Trøndelag 18, Fenstad	118
4 Helgeland 13, Aastrøm	108	4 Midt-Trøndelag 16, Sæther	112
5 Helgeland 22, Fineide	100	5 Midt-Trøndelag 15, Guttormsen	101
6 Helgeland 21, S. Pedersen	79	6 Midt-Trøndelag 13, Leirvoll	94
7 Helgeland 33, Ragnarsson	75	7 Midt-Trøndelag 17, Østreim	87
8 Helgeland 14, Å. Pedersen	45	8 Midt-Trøndelag 12, Gran	65
4. divisjon avdeling 8		4. divisjon avdeling 13	
1 Helgeland 17, Geir Karlsen	144	1 Sør-Trøndelag 10, Rune Hoff	134
2 Helgeland 18, Trygve Westrum	126	2 Sør-Trøndelag 9, Kåre Holsetstuen	128
3 Helgeland 23, Arnfinn Tuven	124	3 Sør-Trøndelag 5, Svein Ingar Sæther	119
4 Helgeland 19, Rune Ekrem	117	4 Sør-Trøndelag 11, Odd Kjønsvik	112
5 Helgeland 20, Nergård	106	5 Sør-Trøndelag 7, Roy Kleven	101
6 Helgeland 24, Langvatn	84	6 Sør-Trøndelag 6, Gerd Rokne	78
7 Helgeland 25, Mikalsen	73	7 Sør-Trøndelag 8, Trond Engen	77
8 Helgeland 26, Sørgerde	61		
4. divisjon avdeling 9		4. divisjon avdeling 14	
1 Helgeland 28, Knutsen	132	1 Møstknektene 1, Taknes	133
2 Helgeland 29, Reppen	128	2 Kleive BK, Ellingsgård	122
3 Helgeland 15, Marian W. Grude	120	3 Kristiansund BK 1, Stene	107
4 Helgeland 31, Graven	110	4 Molde BK, Rausand	128
5 Helgeland 27, Schjølborg	95	5 Brattvåg og Søvik BK, Restad	100
6 Helgeland 34, Helmersen	92	6 Møstknektene 2, Jørgensen	92
7 Helgeland 30, Moe	78	7 Kristiansund BK 2, Biesmans	59
8 Helgeland 16, Hansen	77	8 Skåla BK, Bremnes	71
4. divisjon avdeling 10		4. divisjon avdeling 15	
1 Juniorklubben 2, Hugo Hanslien	188,4	1 S BK, Strandabø	278
2 Leka BK 2, Jostein Riseth	178,4	2 Vestnes BK, Ødegaard	257
3 Nærøy BK 1, Per Magne Moen	166	3 Fosnavåg BK,	229
4 Juniorklubben 1, Kjell Moen	164,4	4 BK Grand 3, Hesseberg	214
5 Leka BK 1, Hjorn Strand	144	5 BK Grand 2, Henriksen	209
6 Nærøy BK 2, Louis Øvereng	131	6 BK Grand 1, Vaagsæther	133
7 Snåsa BK 2, Øyvind Berg	116,4	8 Vartdal BK, Weum	130
8 Rørvik BK, Svein Brasø	114	4. divisjon avdeling 16	
		1 Sogn og Fjordane 15, Arve Stig Damstuen	217
		2 Sogn og Fjordane 10, Trond Austrheim	198
		3 Sogn og Fjordane 13, Christian Nitter	194

4 Sogn og Fjordane 9, Gunnar Kjørвик	175		
5 Sogn og Fjordane 8, Leiv Reksten	174		
6 Sogn og Fjordane 12, Jan Åge Lund	157		
7 Sogn og Fjordane 27, Aud Marit Hage	156		
8 Sogn og Fjordane 11, Knut A. Vederhus	153		
9 Sogn og Fjordane 16, Florø 1	143		
10 Sogn og Fjordane 14, Åsbjørn Hegrenes	136		
12 Sogn og Fjordane 26, Olav Føleide	128		
4. divisjon avdeling 17			
1 SFJ 21 Balestrand 1, Synnøve Balevik	129		
2 SFJ 19 Leikanger, Torbjørn Pedersen	112		
3 SFJ 23 Sogndal, Kjell Inge Bäckström	108		
4 SFJ 24 Vik 2, Guttorm Lønberg	107		
5 SFJ 18 Hafsl&Solvorn, Jo Ketil Hamrum	106		
6 SFJ 22 Vik 1, Gunnstein Fjellheim	103		
7 SFJ 17 Gaupne, Rune Veum	92		
8 SFJ 20 Balestrand 2, Ole Jonny Grøneng	72		
4. divisjon avdeling 18			
1 Hordaland 26, Glærum	159		
2 Hordaland 11, Meyer	156		
3 Hordaland 18, Ellefsen	147		
4 Hordaland 27, Kjenes	143		
5 Hordaland 25, Bugge	141		
6 Hordaland 20, Arnesen	137		
7 Hordaland 14, Kyrkjebø	126		
8 Hordaland 21, Alfheim	119		
9 Hordaland 19, Dalland	111		
10 Hordaland 28, Larsen	86		
4. divisjon avdeling 19			
1 Hordaland 13, Øvstedal	171		
2 Sogn og Fjordane 24, Høyland	156		
3 Hordaland 12, Nilsen	155		
4 Hordaland 10, Engum	154		
5 Hordaland 15, Vallestad	149		
6 Hordaland 17, Gåsdal	143		
7 Hordaland 16, Winjum	121		
8 Hordaland 22, Thorbjørnsen	107		
9 Hordaland 23, Sylta	94		
10 Hordaland 24, Brynie	80		
4. divisjon avdeling 20			
1 Haugaland 8, Langhelle	213		
2 Haugaland 7, Heggøy	208		
2 Haugaland 16, Bondevik	208		
4 Haugaland 14, Heddeland	201		
5 Haugaland 9, Frøystein	182		
6 Haugaland 13, Nerheim	172		
7 Haugaland 11, Myhre	163		
8 Haugaland 12, Hermansen	144		
9 Haugaland 6, Ottesen	123		
10 Haugaland 17, Sæterdal	114		
11 Haugaland 15, Wannberg	76		
4. divisjon avdeling 21			
1 Rogaland 11, Torbjørn Høie	180		
2 Rogaland 16, Tommy Søiland	173		
3 Rogaland 17, Geir Larsen	168		
4 Rogaland 13, Jan-IngveAndreassen	150		
5 Rogaland 12, Erling Gjertveit	129		
6 Rogaland 18, Arne Qvam	128		
7 Rogaland 14, Jon Magnus Østhus	126		
8 Rogaland 15, Audhild Vistnes	118		
9 Rogaland 10, Egil Stangeland	102		
10 Rogaland 19, Sveinung Edland	53		
4. divisjon avdeling 22			
1 Vest-Agder 14, Erik Jørgensen	174		
2 Vest-Agder 10, Egil Homme	155		
3 Vest-Agder 7, Pål Christensen	152		
4 Vest-Agder 9, Even Jenssen	146		
5 Vest-Agder 8, Ernst Iversen	143		
6 Vest-Agder 11, Magne Lorentsen	136		
7 Vest-Agder 16, Monica Andreassen	131		
8 Vest-Agder 12, Henning Klemo	121		
9 Vest-Agder 15, Thore Odd Berge	101		
10 Vest-Agder 13, Jorunn Olsen	75		
4. divisjon avdeling 23			
1 Birkeland BK 1, R. Arnesen	185		
2 Risør BK, Danielsen	166		
3 Arendals BK 4, Ø. Nørgren	143		
4 Myra BK 2, Torjussen	142		
5 Myra BK 1, Halvorsen	136		
6 Telemark 5, Stig Johansson	134		
7 Myra BK/Øyestad BK, Sparsås	128		
8 Lillesand BK, Bekkelund	114		
9 Øyestad BK, Syvertsen	93		
10 Birkeland BK 2, H. Arnesen	88		
4. divisjon avdeling 24			
1 Telemark 4, Ole Jørgen Wefald	194		
2 Telemark 11, Harald Agersen	174		
3 Telemark 8, Lise Aasland	156		
4 Telemark 7, Frode Ausland	149		
5 Telemark 9, Edel Isaksen	147		
6 Telemark 12, Arna Ljosland	72		
4. divisjon avdeling 25			
1 Vestfold 10, Jorunn Feness	169		
2 Telemark 6, Torbjørn Svihus	155		
4 Vestfold 6, Terje Ajaxon	152		
5 Vestfold 8, Magne Indreiten	147		
6 Vestfold 5, Trond Rikstad	144		
7 Vestfold 9, Ulf Mærøe	143		
8 Vestfold 7, Knut Kiste	120		
9 Vestfold 12, Torvald Johan Løvmo	114		
10 Vestfold 11, Jan Th. Thoresen	79		
4. divisjon avdeling 26			
1 Buskerud 10, John Grinde	173		

2 Buskerud 8, Erik Nilsen	161	8 BK Hein 46 3, Kjell Granmo	170,5
3 Oslo 22, Per Ongstad	157	9 BK Hein 46 5, Lisbeth Eide	166
4 Buskerud 16, Frank Pedersen	156	10 Lena BK, Ola Hakkestad	162,5
5 Buskerud 14, Sølvi Flo	151	11 Gardvik BK 2, Dag Sjøberg	157
6 Buskerud 12, Martin Raaen	131	12 Hamar BK, Roger Bekkelund	127
7 Buskerud 9, Einar Lærum	121	13 Gardvik BK 1, Rune Løvaas	81
8 Buskerud 11, Tor Orsteen	110		
9 Buskerud 13, Ola Kolstad	91	4. divisjon avdeling 32	
10 Buskerud 15, Arve Hansen	88	1 Romerike 9, Rasmussen	186
		2 Romerike 3, Langen	169
4. divisjon avdeling 27		3 Romerike 10, Lomsdalen	167
1 Engerdal BK 1, Moen	149	4 Romerike 4, Granøien	138
2 Tynset BK 1, Bjørnstad	127	5 Romerike 7, Scheie	147
3 B.O.M. 2, Estenstad	122	6 Romerike 6, Guttelvik	140
4 B.O.M. 1, Rønning	101	7 Romerike 8, Damvin	127
5 Glåmos BK, E. Sandkjernan	101	8 Romerike 5, Skogholt	88
6 Tynset BK 2, Øyan	96	9 Romerike 11, Branderud	61
7 Engerdal BK 2, Winge	83		
8 Engerdal BK 3, Samuelshaug	61	4. divisjon avdeling 33	
		1 Østfold & Follo 16, Ivar Rotefoss	144
4. divisjon avdeling 28		2 Østfold & Follo 9, Olav Hjerkin	143
1 Ytre Rendal BK 1, Berg	209	3 Oslo 26, Trond Høines	116
Kåre Berg, Knut Irion, Harry Løkken,		4 Østfold & Follo 8, Per Asbjørnsen	106
Knut Skinnemoen		5 Østfold & Follo 19, Torill Strømstad	92
2 Koppang BK 5, Kjølhamar	206	6 Østfold & Follo 17, Kjell Aas	77
3 Koppang BK 1, Enget	205	7 Østfold & Follo 18, Hilde Jacobsen	61
4 Koppang BK 2, Nybakken	172		
5 Rena BK, E. Larsen	169	4. divisjon avdeling 34	
6 Elverum BK 3, Langdalen	162	1 Østfold & Follo 10, Gunnar Pettersen	134
7 Ytre Rendal BK 2, R. Lomnes	152	2 Oslo 17, Hans Thomas Holmøy	125
8 Koppang BK 3, Graaberget	146	3 Østfold & Follo 13, Trond Kildal	121
9 Øvre Rendal BK, J. Berget	143	4 Østfold & Follo 14, Roald Haugberg	105
10 Elverum BK 2, Nygård	135	5 Østfold & Follo 11, Per Watz	97
11 Koppang BK 4, Tørmoen	123	6 Østfold & Follo 15, Niels Christian Nielsen	96
		7 Oslo 28, Inge Bjerkestrand	89
		8 Østfold & Follo 12, Flemming Johnsen	67
4. divisjon avdeling 29			
1 Gudbrandsdal 11, Vidar Morken	229	4. divisjon avdeling 35	
2 Gudbrandsdal 5, Sigurd O. Brekken	203	1 Oslo 18, Willy Brown	186
3 Gudbrandsdal 6, Bjørg Høiberg	193	2 Oslo 16, Hege Falster	160
4 Gudbrandsdal 10, Hallgeir Gjefsen	192	3 Oslo 15, Tommy Sandsmark	142
5 Gudbrandsdal 7, Helge Rindhølen	186	4 Oslo 27, Svein Erik Dahl	142
6 Gudbrandsdal 9, Bjørn Båtstad	182	5 Oslo 20, Kristine Brandsnes	139
7 Gudbrandsdal 15, Sæther	153	6 Oslo 24, Vigdis Thoren	134
8 Gudbrandsdal 14, Even Hårstadhaugen	150	7 Oslo 23, John Kirkholt	117
9 Gudbrandsdal 13, Vidar Larsen	134	8 Oslo 19, Lise Blågestad	104
10 Gudbrandsdal 8, Villy Giverhaug	120	9 Oslo 25, Jan Løvfall	96
11 Gudbrandsdal 12, Kjell Frydenlund	105	10 Oslo 21, Helge Bjaaland	63
12 Gudbrandsdal 16, Skatrud	99		
4. divisjon avdeling 30-31			
1 Gjøvik & Vardal BK, Per Aulid	269		
2 BK Hein 46 2, Bjørn Westmo	254		
3 Raufoss BK, Gaute Gjerdingen	242,5		
4 BK Hein 46 1, Axel Mathiesen	239		
5 BK Hein 46 4, Olav Molberg	200,5		
6 Brufoss BK, Kjell J Brobakken	192		
7 Fagernes BK, Arnt Sørli	178,5		

Suksess for BRIDGEMATE

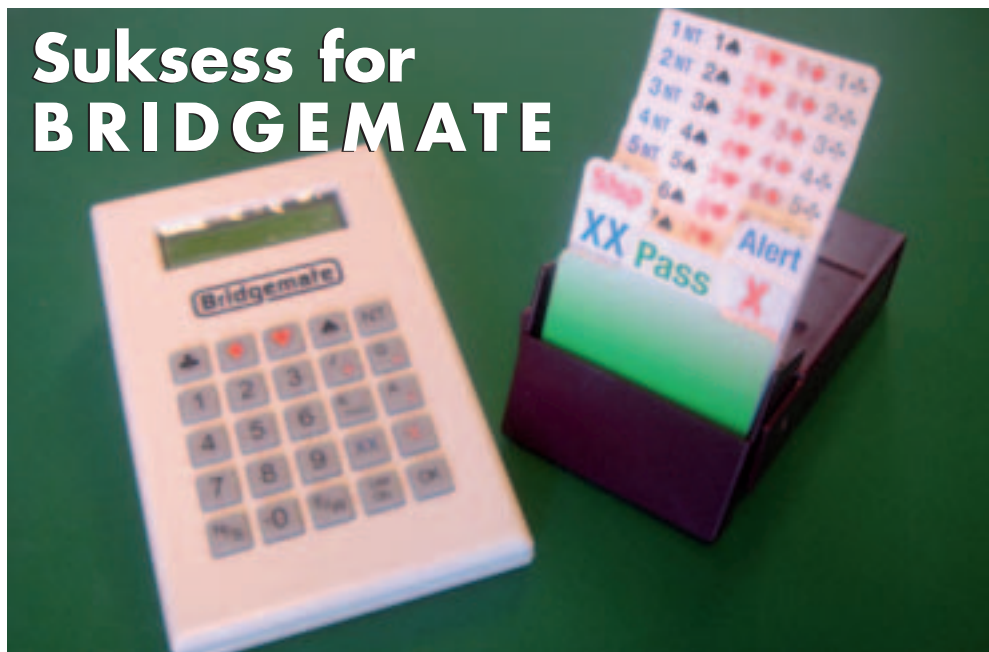

Det skjer saker og ting på datasiden i norsk bridge og klubbadministrasjonsløsningene SparTi er nå i bruk i nærmere 150 klubber.

Nå kommer også Bridgemate til hjelp under turneringene hvor spillerne selv slår resultatene direkte inn ved bordene.

Bridgemate er en liten PC, ikke stort større enn en meldeboks – og det plasseres en enhet på hvert bord. Resultatene blir overført trådløst til en server og dermed er resultatene klare umiddelbart etter siste spill. Resultatene går likeledes direkte inn i SparTi, og så kan de også legges direkte ut på klubbens hjemmeside.

Bridgemate ble brukt i 2005 under Åpent EM på Tenerife (hvor det, i motsetning til Torino – ble mye norsk gull!), og likeledes under Bermuda Bowl i Estoril i november.

Under Nordisk mesterskap i Vejle sist sommer ble Bridgemate brukt sammen med den danske versjonen av SparTi.

I Norge vil forbundet introdusere Bridgemate under finalen i NM for klubblag i Kristiansand i mai og antagelig i 1. divisjon kommende sesong. Bridgemate vil også bli brukt under Nordisk Mesterskap på Lillehammer i juni neste år, og videre under de årlige bridgefestivalene.

For klubber som i dag bruker dataregnskap, og betaler regnskapssjef eller turneringsleder – vil det lønne seg å investere i Bridgemate.

Flere klubber i Sverige og Danmark har alt tatt Bridgemate i bruk, og flere klubber i Norge har meldt sin interesse. NBF har derfor innført Bridgemate til Norge, og interesserte klubber kan bestille alt utstyr direkte fra Idrettsbutikken.

Flytting av NM junior

Av Kenneth Syversen

På grunn av stevnekollisjon med VM for juniorer og skolelag (yngre junior) i Bangkok, har NBFs styre besluttet å flytte NM junior. Ny dato blir 22.-23.juli 2006. Arrangementssted blir Lillehammer.

Bakgrunnen for flyttingen var det nevnte VM for juniorer og skolelag (yngre junior). Før styret tok sin avgjørelse ble flere alternativer vurdert. De tre hovedalternativene var (1) å la NM junior gå som planlagt uten deltakelse fra landslagene, (2) å arrangere NM junior ved en senere anledning, eller (3) flytte det fram en uke, som også ble den endelige avgjørelsen.

Alle de tre alternativene har forskjellige fordeler og ulemper, og styret har veid disse opp mot hverandre. Alternativ 1 var det enkleste å gjennomføre, men det ville ha ført til et NM uten at de presumptivt beste kunne stille til start. Det ville ikke ha medført andre ulemper enn dette, men styrets oppfatning var at dette ikke var noen god løsning.

Alternativ 2 var mer aktuelt da det ville sikret at alle hadde muligheten til å delta, iallfall i forhold til andre bridgearrangement. Argumentet mot dette er at det ganske sikkert hadde ført til en redusert deltakelse da man ikke hadde hatt samme mulighet som nå til å få med deltakere fra juniorleiren. Det finnes selvsagt argumenter for at dette er uinteressant, men vi ville ha fått et NM junior med veldig lav deltakelse.

Alternativ 3 som styret altså valgte, har den fordelen at det gir alle muligheten til å delta samtidig som det har juniorleiren som en ekstra kilde til deltakelse.

Ulempen som noen har påpekt er at det blir to reiser til Lillehammer i løpet av ei uke. Styret har forståelse for dette, men forventer at det å delta i NM junior har en viss verdi i seg selv slik at man deltar selv om det betyr en ekstra reise. I den anledning vil undertegnede oppfordre kretsene til å hjelpe juniorene med kostnadene.

I forsøk på å finne et kompromiss har undertegnede vært i kontakt med Studentenes BK i Trondheim for å få en oversikt over hvor mange det har betydning for om arrangementssted er Lillehammer eller Trondheim. (Bakgrunnen for å ta kontakt med Studentenes BK er at store deler av fjorårets deltagere i NM junior spiller nettopp der.) Tilbakemeldingene var langt fra entydige, og selv om noen foretrakk Trondheim, var det også mange det ikke hadde noen avgjørende betydning for. På bakgrunn av dette blir det ikke aktuelt å forandre arrangementssted.

NM junior 2006 arrangeres 22.-23.juli på Lillehammer. Nøyaktig spillested og tider vil vi komme tilbake til i neste nummer av Norsk Bridge. De som har muligheten kan følge med på NBFs nettsider (www.bridge.no) og juniorenes egen side (www.juniorbridge.no).

Klubben i mitt hjerte:

Nesna bridgeklubb

I mer enn 50 år har Nesna BK vært en viktig aktør for Helgelands-bridgen. I dag spiller få unge, mange godt voksne, prest og kirkeverge, og kanskje først og fremst innflyttere, sin ukentlige bridgekveld i det som for dem er klubben i sitt hjerte.

Etter et års virksomhet besluttet klubben høsten 1953 å etablere seg som vanlig bridgeklubb, tilsluttet Norsk Bridgeforbund. Den gang, som nå, var det mange som ble rekruttert fra miljøet rundt lærerhøgskolen, som den het fra 1918 til 1994.

Også i dag er det slik at du kan spille runde etter runde før du møter en «ekte» Nesnaværing. For her – langt mer enn i de fleste andre klubber – møter du hele Norge; Stord, Gudbrandsdalen, Vestlandet, Nord-Norge og Trøndelag. Nesna BK, som mange andre, ønsker seg flere unge spillere. De fleste er godt voksne. Det er ikke til forkleinelse for miljøet, for her settes trivsel og hygge høyt.

Det bekreftes ikke minst ved at Finn Rindahl, sognepresten i Nesna, og kirkeverge Lars Lauritzen, spiller sammen i klubben og finner den som et godt sosialt tilbud.



Jorunn Herseth har i en årrekke vært et kjent ansikt i og for Nesna bridgeklubb.



Laila Brønstad (t.v.) fra Steinkjer og Marie Sjøvoll fra Gudbrandsdalen har spilt i klubben i mer 30 år. De spiller SEM.

Morsomt er det også at flere bruker et spesielt meldesystem når du kommer hit; «SEM», en norsk konstruksjon som ble spilt en forholdsvis kort periode for omlag 25 – 30 år siden. Hvorfor man i en liten klubb på Helgelandskysten spiller et meldesystem som ikke brukes lenger henger sammen med at «ALLE» på Nesna gikk nybegynnerkurs samtidig for 25–30 år siden, og da baserte man kurset på SEM.

Klubbens størrelse har variert fra 12 til 40 medlemmer. Jorunn Mille Herseth har i nesten hele klubbens historie, sammen med sin mann Arne, vært en av klubbens ildsjeler. Arne var for øvrig

aktiv i klubben allerede fra starten av. Nesna Cup, tidligere Nesna-turneringen, ble arrangert i en årrekke fra tidlig på 60-tallet. Her var det opp gjennom årene hard bridgekonkurransen, men alltid kombinert med trivsel, fest og moro. Mange av landets bridgespillere har den dag i dag mange positive minner fra Nesna-turneringene.

Fest og moro hadde man det én gang i året for medlemmene også. Fra årsmeldingen 1961/62 kunne man lese: «Den årlige bridgefest gikk av stabelen på Nesna hotell den 27. januar. De som husker noe av festen påstår at den var ualminnelig vellykket.»...



Trivsel og humor har alltid stått i høysetet i Nesna BK. Her er det Ann Karin Brattli (t.v.) og Ole Johan Ulriksen som spiller mot Jorunn Herseth og Siri Smukkestad (med ryggen til).

Bridge i Åpen Hall

Mo bridgeklubb og Mo Sjakklubb har for første gang i et såkalt «Åpen Hall-prosjekt» i Mo i Rana. Arrangementet inviterte ungdom mellom 13 og 18 år til forskjellige aktiviteter som boksing, dykking, fotball, bueskyting, golf, fotball, håndball, badminton – og altså tankesport med bridge og sjakk. Om lag 500 unge deltok.



Rica Hotel Hamar

Rica Hotell Hamar

Fredag 7. april – onsdag 12. april



OLRUDPÅSKEN 2006



Program:

Fredag 7.	1900–2300	Velkomstbarometer
Lørdag 8.	1000–1800	Parturnering Mester +A+B
Søndag 9.	1100–1830	Parturnering 2. dag
Søndag 9.	2130–2400	IMPs Across The Field
Mandag 10.	1000–1800	Lagturnering
Tirsdag 11.	1100–1800	Lagturnering 2. dag
Tirsdag 11.	2000–2300	Mixturnering
Tirsdag 11.	2000–2300	Kveldsbarometer
Onsdag 12.	1000–1800	Mixturnering 2. dag

Påmelding/info: Finn Brandsnes, tlf. 977 404 90 / 21 94 07 07

e-mail: finn.brandsnes@chello.no eller

NBF data hjemmeside: www.olrudpasken.tk

Totalt premiebudsjettt kr 140 000

Parturnering mester:	1. premie, verdi kr 17 000 (kr 10 000 + opphold)
Parturnering A:	1. premie, verdi kr 12 000 (kr 4 000 + opphold)
Parturnering B:	1. premie kr 4 000
Lagturnering:	1. premie, verdi kr 24 000 (kr 10 000 + opphold)
Mixturnering:	1. premie kr 5 000

Hotellbestilling: telefon 62 35 01 00 (spesialpriser)

e-mail heandreassen@rica.no



Sandnessjøen BK og NBF Helgeland 60 år

Av Per Helge Hansen og Dag Stefansen

I slutten av januar markerte Sandnessjøen bridgeklubb og Helgeland bridgekrets sitt 60-års jubileum med turnering og påfølgende fest på Rica Hotell Sandnessjøen. Til tross for Narves voldsomme nærvær uken i forveien, hadde hele 39 par trosset uværet og funnet veien til den grønne duken.

Turneringen var lagt opp som endags, og med den høye deltakelsen ble turneringsformen lagt om fra Howell til Monrad. På grunn av databaseproblemer fikk deltakerne en ublid pause etter 5 runder, hvor arrangøren så seg nødt til å legge opp turneringen på nytt. De første 5 rundene måtte regnes manuelt etter turneringsslutt (eller rettere sagt etter festens slutt...), slik at resultatene dessverre ikke

var klare før søndags kveld. Til tross for problemene, holdt deltakerne hele lørdagen igjennom humøret på topp, og stemningen i salen var god.

Resultatlisten viste til slutt en overraskende, men ikke desto mindre gledelig seier til brødrene Oddbjørn og Lars Leirvik fra Leirfjord bridgeklubb.

For å vinne turneringer i dagens bridge, må det meldes hardt – og man må gjerne ha litt tur. Etter NT-åpning og overføring, ble syd spillefører i 4♠. Etter et heldig ♣-utspill var spillefører etter tre runder ♣ og ruteravkast inne på bordets ♦ A. Trumf til J, Q og K ble etterfulgt av ♦ til stjeling. To runder trumf fulgte, og Ø valgte å fri seg med ♦ Q som måtte stjeles i bordet.



Seniorene Liv Neergaard (med ryggen til) og Solveig Buvik satte farge på jubileumsturneringen i Sandnessjøen. Her i kamp mot Aile Nilsen (t.h.) og Asbjørn Leines.

Etter nøye overveielse bestemte spillefører seg for at V hadde damen sammen med lengden i hjerter, og en liten til tieren sikret kontrakten og 15 pluss.

Ø/Alle:

♠ Q42		
♥ AJT		
♦ J432		
♣ AKJ		
♠ J		♠ AKT
♥ Q9754		♥ 63
♦ K765		♦ QT8
♣ 962		♣ QT754
		
♠ 987653		
♥ K82		
♦ A9		
♣ 83		

Storebror Leirvik hadde teften i orden, da han som en av fire toppet ut damen i dette spill. Gevinsten var hele +13.

NS/N:

♠ AT964		
♥ 84		
♦ A4		
♣ JT86		
♠ K75		♠ 82
♥ T752		♥ K963
♦ Q963		♦ KT82
♣ Q7		♣ 954
		
♠ QJ3		
♥ AQJ		
♦ J75		
♣ AK32		

Etter at N hadde åpnet med 2♠ som viste femkorts med sidefarge og 6-10hp, plasserte lillebror Oddbjørn storebror i 4, og ingen hadde noe å tilføye. Liten hjerter ut til kutt og trumfkutt som også gikk fint, gjensto etter ny hjerterkutt bare å finne ♣dame.

Et annet Leirfjord-par, Gunnar Klette og Per Helge Hansen, ble nr. 6. Sistnevnte så 26hp på hånda, og etter at makker ikke kunne bidra med annet enn et forventet avslag etter 2♣-åpning, ble kontrakten fastsatt til 3NT.

V/NS:

♠ AQ		
♥ AK65		
♦ AQ54		
♣ AK2		
♠ T5		♠ J6432
♥ 9874		♥ QT32
♦ KT9		♦ 82
♣ Q873		♣ J5
		
♠ K987		
♥ J		
♦ J763		
♣ T964		

Mange fikk en lett reise til 11 stikk etter utspill av liten hjerter, men Erling Solli i Ø fant fram ♠2 (norske) i utspill. Den gikk til håndens Q, og etter å ha tatt for esset også, fortsatte spillefører med ♦Q som fikk beholde stikket. Esset og ny ruter ble spilt, og V var inne på kongen. Ø valgte å slippe en liten spar. Kjetil Lund i V vred nå til ♥9, som ble sluppet til østs Q. For ikke å gi spillefører det 11 stikket på direkten, måtte det fortsettes i hjerter. En kløver forsvant i bordet, og enda en når siste hjerterhonnør ble innkassert. Liten ruter til bordet fulgt av ♠K gjorde nå livet surt for V, som valgte å slippe kløver på begge disse stikkene. Spilleførers ♣2 kunne etter en pent utført skvis innkassere det 11 stikket og +9.

Som de fleste klubber og kretser, sliter vi også på Helgeland med rekrutteringen. Nedgangen i medlemstall ser imidlertid ut til å ha flatet ut både for Sandnessjøen

og for kretsen. Jubileumsturneringa samlet imidlertid deltakelse både fra unge og litt mer rutinerne deltakere.

Solveigs «sang»:

Denne overskriften i bridgesammenheng skulle indikere at Ibsen var svensk bridge-spiller [sang = grand]. Neste år fyller vår kjære bridgehyperaktive Solveig Buvik 1 NT [Selv om 2♣/♦ også gir 90 inn, ville det være en fornærmelse å si at Solveig fyller ex. 2♣!]

S/Alle:

♠ AJ85		♠ K62
♥ KT6		♥ 9543
♦ T32		♦ A5
♣ QT3		♣ J975
♠ QT9		
♥ QJ		
♦ Q9874		
♣ 642		
♠ 743		
♥ A872		
♦ KJ6		
♣ AK8		

Damene bruker solide 16-18 for NT-åpning må vite, slik at de unngikk å havne i 3NT med bet som de fleste gjorde etter ruter-utspill. Etter å ha åpnet på 1♣, gikk V dristig inn med 1♦, og siden N verken kunne melde spar (må ha 5) eller hadde ruterhold slik at heller ikke NT kunne meldes, ble 2♣ lagt på bordet – fulgt av 3 passer! Etter å ha tatt sine 8 stikk, kunne damene fornøyd notere +8. At det var Livs sønn Inge og hans sønn Morten som satt i mot, gjorde nok resultatet enda bedre!

I tillegg til at Solveig er klubben og kretsens suverene **grand lady**, melder hun ofte grand – med et pokeransikt og en selvfølgelighet som ofte blokkerer naturlige betende utspill. Ofte meldes 3NT der andre er i naturlig majorutgang – med samme antall stikk. Kommentaren etterpå om at «det er da helt naturlig, det er jo like mange stikk...» henretter bunnskuffet motspillerkritikk effektivt.



Brødrene Leirvåg knep førstepremien i jubileumsturneringen.

Solveig har vært der hele tiden – helt siden klubb og krets ble stiftet. Det er utenkelig å ikke finne henne som fast eier av nord-stolen på bord 1 på klubbkveldene. Her melder hun høyt og hardt og ofte forferdende for sin gode og nesten like seniøre makker Liv Neergaard når vel optimistiske forpliktelser kontraktfestes til sør-hånden. Ofte i klubben hører man da lydelig nedetter bordrekken: Nei, du Solveig...

Solveig har barn og barnebarn sørover som hun besøker jevnlig – men må alltid hjem til Nord på bord 1 der hun har spilleplikt tirsdagskvelden. I tillegg til klubbbridge stiller hun alltid til start i lokale parturneringer og er en selvfølgelig deltaker på etterfølgende fest og middag. I forbindelse med 60-års jubileumsmiddag for krets og klubb, holdt hun en inspirerende velkrydret tale inkludert med så mye nordnorsk humor at hensyn til junior-lesere fra 80 og nedover begrenser trykkefriheten.

For noen få år siden hadde vi en oppvarmet debatt i klubben om innkjøp av kortdelemaskin, der de mest pessimistisk mente at dette ville konkurere klubben.

Denne debatten fikk en brå slutt da Solveig oppreiste seg og fremla langfargede sportslige argumenter for anskaffelse. Vi skryter uhemmet av å ha henne i klubben: «I klubben vår har vi en dame som er 89, vet du hva hun meldte / spilte / sa / i klubben sist tirsdag...»

Solveig er meget kulturinteressert, håper hun tilgir en lett omskrivning av (norske) Ibsens Solveigs sang:

- selvsagt spiller jeg bridge både vinter og vår, og neste sommer med, og det hele år;
- jeg elsker dette spill , det véd jeg visst; og jeg skal spille det til evig, for det lovte jeg sidst.

➔ Tilbud på kort og mapper

Nye eller brukte hull- eller strekkodekort (7-bar) ev. også pent brukte mapper tilsalg. Brukt dubleringsmaskin (hull) vurderes solgt. Dublerte kort leveres over hele landet.

Ferdig gitte fasitspill til utlån.

Henv. Rolf Tjørswaag e-post: roer-tj@online.no, mobil 920 89 490.

Turneringsnytt

Av Sigmund Ivar Bakke, Leder TMU

NM for klubblag

NM for klubblag har de siste årene slitt med fallende deltakelse. Dette har medført at det i første runde blir svært mange oversittkamper. Siden det også betales rundeavgift for disse kampene, blir det en dyr fornøyelse spesielt for de lagene som ofte blir slått ut tidlig i rundene. TMU har sett på ulike løsninger med for eksempel oppsamlingsrunder á la volleyball. Tidsskjemaet er imidlertid trangt, og løsningene er vanskelige å implementere med enkelte deltaker antall.

TMU har imidlertid sett på en løsning der alle lag spiller 1. runde. Vinnerne og de lagene som taper minst vil gå videre til neste runde. Denne løsningen har den ønskete fleksibilitet, og styret har stilt seg positiv til løsningen. Endelig avgjørelse vil bli fattet på neste styremøte i mars.

Seriemesterskapet for damer

Det er fortsatt lav deltakelse i SM damer. Deltakelsen er veldig varierende fra krets til krets – mange kretser deltar ikke overhode, mens det i Midt- og Nord-Norge har vært god oppslutning. Ulike modeller har vært forsøkt, og selv om nåværende modell har redusert kostnadene noe i forhold til tidligere, går turneringen fortsatt med et betydelig underskudd. TMU og styret vil derfor vurdere endringer i turneringen. Et alternativ er å endre fra divisjonsmodellen til regionmesterskap, der vinnerne spiller et sluttspill. Dette vil redusere reisekostnadene, som er en vesentlig del av utgiftene. Videre er det et ønske om å kutte spillingen fredag. Innspill tas i mot med takk!

Seriemesterskapet

Seriemesterskapet fungerer etter omleggingen tilfredsstillende. Dog har det vært en del svikt i arrangementskvaliteten. NBF har satt opp kvalitetskriterier for arrangementene med resultatservice, spillstensiler, butler etc., da det er vår klare mening at kvalitet er alfa og omega for å holde interessen oppe. Arrangementstøtten er økt betydelig, og NBF vil i tråd med vedtatte regler kutte i støtten når arrangørene ikke leverer det produktet som er vedtatt. Samtidig ønsker NBF økt tilbakemelding fra både spillere og arrangører, gjerne gjennom de rapportskjemaene som utformet.

Rekrutteringsdivisjon

Rekrutteringsdivisjonen har så langt ikke vært suksess, i det kun et fåtall kretser har hatt arrangement. For inneværende sesong ble startavgiften sterkt redusert, og turneringen kuttet til en helg, uten at dette har gitt særlig mer respons. TMU vil foreslå for styret at ansvaret for turneringen overføres rekrutteringsutvalget og løsrives fra Seriemesterskapet. Dette kan gi kretsene friere rammer for arrangement av turneringen.

Bedriftsmesterskapet

Bedriftsmesterskapet hadde en nedgang sist år – delvis pga. kollisjon med NM for Klubblag. Vi håper økt markedsføring vil bedre oppslutningen i år – det er en sosial og hyggelig turnering – der det også blir spilt god bridge. Merk at turneringen er flyttet og går på Fagernes 21-23. april.

Norsk Bridgefestival

Det er endret noe på rekkefølgen på turneringen i forhold til tidligere år, idet det i år avsluttes med NM Monrad Lag. «Dameturneringene» vil dermed gå sammenhengende – vi håper dette vil øke interessen for NM Damer. NM Junior er flyttet til forkant av juniorleieren pga VM. Det vil komme et erstatningstilbud fredag/lørdag. Vi vil anbefale alle å delta på festivalen på Lillehammer, det er tilbud for spillere på alle nivå – og en meget hyggelig opplevelse.

Turnerings- og mesterpoengreglement

De nye reglementene har blitt godt mottatt. Enkelte mindre detaljer trenger justering, men generelt fungerer de etter hensikten.

Det viser seg at mange ikke har fått med seg noen vesentlige endringer i mesterpoengreglementet. I alle kretsmesterskap, uansett klasse, skal antall deltakere multipliseres med 1,5 før man går inn i tabellene. Dette medfører 50% økning til krets-poengutdelingen og at flere deltakere får krets-poeng. Bonusene i KM par og lag er samtidig senket til 60-40-30, slik de var før endringene i 1999. I tillegg øker krets-poengtildelingen suksessivt med antall spill når turneringen overstiger 74 spill. Kravene til antall spill er endret for noen av bonusskalaene i turneringer med forbundspoeng. Endringen som har størst praktisk betydning er at antall spill som kreves for 3-2-1 nå er 64. Det betyr at for parturneringer over en dag bør arrangørene øke antall spill til 64 når det er minst 36 par. Under «Nedlastbart materiell» på NBFs hjemmeside finnes et regneark som beregner mesterpoeng for de aller fleste turneringer. Vi anbefaler alle arrangører å ta dette i bruk.

På et område har vi imidlertid sett en utglidning de siste årene – forholdet til oppsatt tidsskjema. Mange arrangører og spillere har et meget avslappet forhold til dette, spillere kommer på plass først flere minutter ut i rundene. Dette har flere uheldige sider, for det første blir det svært urolig i lokalet, de som er på plass til rett tid kan ofte ikke starte spillingen fordi folk svirrer rundt. Det er i turneringsreglementet og reglene for prosedyrestraff vedtatt straffebestemmelser for sent fremmøte og sen spilling. Slik mange arrangement ser ut, blir disse reglene i praksis satt ut av kraft da situasjonen blir for uoversiktlig til at man kan praktisere bestemmelsene med rettferdighet. En vanlig unnskyldning er ofte at «vi spiller så raskt er gjerne først ferdig uansett». Dette er ikke en holdbar unnskyldning, for det første er det slett ikke sikkert dette gjelder motstanderne, av og til er spill vanskelige, og det er ikke riktig at rutinerte raske spillere skal dra fordel av at motstanderne blir satt under tidspress. TMU oppfordrer spillere og arrangører til å skjerpe seg.

Medlemskap / Lisens

Rutinene rundt lisens har blitt endret og kreves nå inn gjennom klubben sammen med medlemskontingenten. Alle spillere har nå fått tilsendt medlemskort der medlemsstatus er påført (Junior/Standard/K-medlem + lisens). Det er spillernes eget ansvar at dette er i orden. Blant annet siden vi tidligere har hatt noe tungvinte kontrollmuligheter har dette tidligere bare delvis blitt fulgt opp av NBF - vi har dog sett en bedring de siste årene. Verktøyene for kontroll er nå på plass og det vil bli tatt en full gjennomgang av årets turneringer i løpet av mars. Så har du ikke dette i orden, må det tas kontakt med NBF umiddelbart for å unngå diskvalifikasjoner.

Forøvrig vil TMU påpeke at den praksis som følges i en del kretser, der spillerne i kretsmeesterskapene ikke må være medlem av den klubben de representerer, men kun medlem av kretsen, ikke er i tråd med NBFs medlemskapsbestemmelser. Videre at alle spillere som deltar i organi-

sert bridge i klubber i NBFs regi, skal være medlem i NBF. Det eksisterer ikke noe separat «klubbmeesterskap». Den praksis som brukes i enkelte klubber, taper organisasjonen for midler og er snylting på medlemmer og klubber som følger spillereglene.

Norsk Bridgefestival 2006

Alle priser er pr par/lag, og det er ikke tatt hensyn til rabatt for juniorer og k-medlemmer. Rabatt vil bli gitt, men vil avhenge av hvilken turnering det er snakk om. Normalt vil rabatten være 50%, men rundet oppover til nærmeste hele 50 kr. Ta kontakt med festivalgeneralen for detaljer.

På grunn av stevnekollisjon har NM junior blitt flyttet til 22.-23. juli, se for øvrig egen sak.

Det blir sideturneringer parallellt med hver sesjon i Håkons hall, og kveldsturneringer hver kveld fra og med søndag 30. juli til og med fredag 4. august.

Det er forbud mot alkoholbruk i Håkons hall for så vel spillere som tilskuere. Dette gjelder selvfølgelig også for staben. Alkoholforbudet gjelder også under Åpningsturneringen og Avslutningsturneringen. Under kveldsturneringene tiltales et moderat alkoholbruk.

Det er røykeforbud i spillelokalet under alle turneringene, også kveldsturneringene. Røykeforbudet gjelder også i hele Håkons hall. På hotellet gjelder hotellets egne reglementer.

Unngå å stå i kø

Av Kenneth Syversen

Som tidligere vil det være mulig å melde seg på til turneringene under Norsk Bridgefestival via internett. De som allerede har vært inne på sidene og forsøkt å registrere seg, vil ha lagt merke til at det foreløpig ikke er mulig. Dette skyldes at det jobbes med å gi deltakerne mulighet for å betale for de turneringene de skal delta i på forhånd.

Festivalkomiteen håper å ha en løsning på plass før påske, og vil åpne opp for påmelding straks dette er klart, senest fredag før påske. Vi håper flest mulig vil se fordelene med å slippe å stå i kø i forkant av turneringene og benytter seg av dette tilbudet når det er på plass.

Vi oppfordrer derfor alle til å melde seg på til turneringene via internett og betale på forhånd. Når dette er klart, vil dere få en detaljert beskrivelse av hvordan dette gjøres når dere klikker dere inn på «Påmelding» på festivalsidene, og klikker «Sign up» for de forskjellige turneringene.

Norsk Bridgefestival 2006

Turneringsprogram

Fredag 28.juli – lørdag 29.juli	17:30-21:30 10:30-14:30 15:30-19:30	NM mix par (monrad)	3 sesjoner (90 spill)	kr 1000,-	Håkons hall
Lørdag 29.juli	10:30-14:30 15:30-19:30	Turnering for juniorer (født tidligst 1.1.1981)	2 sesjoner (60 spill)	kr 300,-	Håkons hall
Lørdag 29.juli	21:30-00:30	Åpningsturnering (monrad)	1 sesjon (21 spill)	kr 300,-	Radisson SAS Lillehammer Hotel
Søndag 30.juli – mandag 31.juli	10:30-14:30 15:30-19:30 10:30-14:30 10:30-14:30 15:30-19:30 10:30-14:30	NM monrad par (monrad)	3 sesjoner (96 spill)	kr 1200,-	Håkons hall
Mandag 31. juli	20:00-21:00	Mottakelse for alle	Forfriskninger og snacks	Fri entré	Radisson SAS Lillehammer Hotel
Tirsdag 1. august – torsdag 3. august	10:30-14:30 15:30-19:30 10:30-14:30 15:30-19:30 10:30-14:30 15:30-18:30	NM par (kun kvalifiserte par) (serie)	6 sesjoner (170 spill)		Håkons hall
Tirsdag 1. august – onsdag 2. august	10:30-14:30 15:30-19:30 10:30-14:30 10:30-14:30 15:30-19:30 10:30-14:30	NM damer (serie eller monrad)	3 sesjoner (90 spill)	kr 1000,-	Håkons hall
Onsdag 2. august – torsdag 3. august	15:30-19:30 10:30-14:30 15:30-19:30	Patton (lag) (monrad)	3 sesjoner (84 spill)	kr 1600,-	Håkons hall
Onsdag 2. august – torsdag 3. august	15:30-19:30 10:30-14:30 15:30-19:30	NM veteran (født senest 31.12.1949) (monrad)	3 sesjoner (90 spill)	kr 1000,-	Håkons hall
Torsdag 3. august	10:30-14:30 15:30-19:30	Imp across the field (monrad eller serie)	2 sesjoner (60 spill)	kr 600,-	Håkons hall
Fredag 4. august – lørdag 5. august	10:30-14:30 15:30-19:30 10:30-14:30 15:30-19:30	NM monrad lag (monrad)	4 sesjoner (112 spill)	kr 2200,-	Håkons hall
Lørdag 5. august – søndag 6. august	21:30-00:30 10:30-14:30	Avslutningsturnering (monrad)	2 sesjoner (51 spill)	kr 800,-	Radisson SAS Lillehammer Hotel
Alle dager	Alle sesjoner	Sideturnering (serie)	1 sesjon (30 spill)	kr 250,-	Håkons hall
Søndag 30.juli – fredag 4.august	21:30-23:30	Kveldsturnering (serie)	1 sesjon (15 spill)	kr 150,-	Radisson SAS Lillehammer Hotel

Rekruttering i praksis – eller hvorfor vi ikke lykkes...

Av Kenneth Syversen

For en tid tilbake fikk jeg en telefon fra en venninne som var opprørt etter at hun hadde vært og spilt en turnering, med forbundspoeng faktisk. «Det hadde ikke gått så bra da kanskje?» tenker du kanskje nå. Joda, spillingen hadde gått veldig bra den, premieplass og greier. Din neste tanke er kanskje «Ja vel, da så. Hva er problemet?»

Jo, problemet var det at under turneringen var hun og makker blitt skjelt ut av motspillerne. Hvorfor? Jo, fordi de hadde påpekt at trumfen skulle ligge til høyre for blindemann. To ganger. «Hva? Hva er det for noe tull? Skal jeg ikke kunne legge opp blindemann slik jeg vil heller nå da? Nei, faktisk ikke. §41D forklarer i detalj hvordan blindemanns kort skal ligge. Trumfen lengst til høyre for blindemann, fargene sortert og i rekker med lengderetningen mot spillefører. Ikke i vifteform, ikke i en haug, og ikke med trumfen noe annet sted enn til høyre.» «Ærlig talt! Slike filleting er da vel ikke noe å bry seg om?» Vel, det er faktisk en av bridgens lover på samme måte som at du må følge farge hvis du kan (§44C) og at du ikke kan benytte hemmelige kommunikasjonsmetoder (§73B2). Tilfeldig valgte eksempler? Sjekk lovene og se hva som står.

Uansett, dette var ikke ment å handle om hvor trumfen skal ligge, men om hva du og jeg kan gjøre for at bridgen skal kunne overleve i konkurranse med alle de andre fritidstilbudene som allerede finnes og de nye som stadig dukker opp. Å skjelle ut motstanderne fordi de ber deg om å følge bridgelovene er neppe rett angrepsvinkel. Heldigvis var ikke min venninnes makker noen nybegynner, men like fullt

ble hun skjelt ut til de grader at hun brast ut i gråt, fikk alle gode minner fra den turneringen ødelagt og definitivt mistet lysten på å dra tilbake til samme sted for å spille turnering senere. Nå er hun heldigvis så glad i bridgen at å slutte på grunn av en slik episode er uaktuelt, men det er ikke vanskelig å tenke seg at mange ville ha lagt kortene ned i skuffen etter å ha blitt utsatt for noe slikt.

Hva om det hadde vært noen nybegynnere i turneringen som hadde opplevd dette, eller enda verre, blitt utsatt for dette? De hadde neppe fortsatt, og de hadde nok også hatt svært store problemer med å oppmuntre vennene sine til å begynne med bridge. Bare fordi noen ikke tålte å bli fortalt hvor trumfen hører hjemme.

Meg bekjent fikk ikke dette opptrinnet noen følger for vedkommende, men når jeg hører (fra andre kilder) at dette ikke var uventet oppførsel i det aktuelle området, da blir jeg virkelig skremt. Her er det tydeligvis mange som må gå i seg selv og revurdere hvordan de oppfører seg mot andre bridgespillere.

Hvis vi skal ha noen som helst sjanse til å nå målene om økt oppslutning om bridgen, er vi nødt til å ta bedre vare på de vi allerede har. Det er da mye hyggeligere å spille i en klubb der folk er hyggelige mot hverandre enn å spille mot en gjeng gretne gubber og kjerringer? Det er bare å se seg rundt. Med få unntak er de klubbene hvor miljøet er best, er også de med flest medlemmer.

Lykke til med rekrutteringen!

Sudoku

Sudokuoppgavene i julenummeret ble en suksess, og vi har derfor bestemt oss for å kjøre slike oppgaver i hvert nummer. Det blir én middels og én vanskelig oppgave. Premiering fra NBFs vareutvalg i Idrettsbutikken.

Anne Lene Johnsen er forfatter av oppgavene. Anne Lene er kjent som kommentator ved BBO-overføringene fra de

siste bridgefestivalene, styremedlem av Mensa Oslo og Norsk tankesportforbund, og hun er forfatter av Du er smartere enn du tror : den store IQ-boka. Den kan du lese mer om her: <http://www.interbok.no/index.php?p=book&cid=57459> Her er Anne Lenes hjemmeside. Den er vel verdt et besøk: <http://www.annelene.no/>

Oppgave 1 (Middels)

	8	9	2				
1				5			
				7	6		
			6	9			
		3	1			4	
		8	7	1			
	5		9	7			
7	1	2				5	
6	1					4	8

Oppgave 2 (Vanskelig)

2	1	7				6	9	
			2	1		8		
				7				
	8	9				3		
			6	3				
		4				8	5	
			7					
	7		4	9				
3	9					4	7	2

Navn: _____

Adresse: _____

Postnummer: _____ Poststed: _____

Løsningene må være oss i hende senest 21. april 2006

Norsk Bridgeforbund

Serviceboks 1, Ullevål Stadion

0840 OSLO

Eller til: geir.gisnas@monet.no

Bedriftsmesterskap for lag 2006

Bedrifter i Norge innbys herved til å delta i Bedriftsmesterskapet for lag 21.–23. april 2006. (NB! Legg merke til endret dato.) Mesterskapet er åpent for alle ansatte. Medlemskap i NBF er ikke påkrevet.

Et lag kan bestå av fire-seks spillere fra inntil to bedrifter. Det skal foreligge et ansettelsesforhold til bedriften en spiller representerer.

Mesterskapet arrangeres som monrad-turnering.

Startkontingent kr 3.000 pr. lag.

Påmelding foretas ved å sende skriftlig påmelding til NBF innen 1. april 2006. Oppgi lagnavn (bedrift), kontaktperson

og deltakere på laget samt fakturaadresse for fakturering av startkontingent.

Påmeldingen sendes pr. brev til Norsk Bridgeforbund, Serviceboks 1 Ullevål Stadion, 0840 OSLO, på faks til 21 02 91 45 eller pr. E-post til harald.skjarran@bridge.no, alternativt kan påmelding foretas på NBF Data (www.nbfdata.org). Ved påmelding på internett på fakturaadresse sendes NBF pr. brev/faks/E-post).

Premiering

Det utdeles brukspremier til 1/4 av lagene. I tillegg utdeles forbundspoeng.

Årets mesterskap arrangeres på Quality Hotel Fagernes, tlf. 61 35 80 00, E-post: info.fagernes@quality.choicehotels.no. Rombestilling foretas hos hotellet.

→ Program

Fredag 21. april:

Kl 18.15	Åpning
Kl 18.30–19.30	1. kamp
Kl 19.35–20.35	2. kamp
Kl 20.40–21.45	3. kamp
Kl 22.00	Middag

Søndag 23. april:

Kl 10.00–11.00	10. kamp
Kl 11.05–12.05	11. kamp
Kl 12.10–13.10	12. kamp
Kl 13.15	Lunsj og Premieutdeling

Lørdag 22. april:

Kl 09.30–10.30	4. kamp
Kl 10.35–11.35	5. kamp
Kl 11.40–12.40	6. kamp
Kl 12.45–13.45	7. kamp
Kl 13.45–15.00	Lunsj
Kl 15.00–16.00	8. kamp
Kl 16.05–17.05	9. kamp
Kl 18.00–20.15	Parturnering (for de som ønsker å spille mer)
Kl 20.30	Middag og premieutdeling for parturneringen

Tag på bridgeferie

8.-16. juli i Vingstedcentret!



DANISH BRIDGE FESTIVAL

DM-finaler i fire rækker - International Danish Open
Tre daglige styrkeopdelte drop-in-turneringer

Derudover arrangeres en Bridge/Golf-turnering og en række sjove udenomsaktiviteter. Vi var 5.000 sidste år. Vi bliver flere i år!



Information og tilmelding:
www.bridgefestival.dk eller +45 48 47 52 13
Danmarks Bridgeforbund
Asminderødgade 53, 3480 Fredensborg



Sparinvest

www.netbridge.dk

 Berlingske Tidende
ord der fører til noget



Øystein Eriksen skriver litt om spill som har ganske klare poeng, men som muligens er lett å overse for de som ennå ikke har blitt så drevne. Øystein vil derfor ta for seg ett til to spill i hvert nummer framover.

Dersom vi rangerer spillerne i en skala fra 1 til 5, der 1 er nybegynnerne, vil denne spalten forhåpentligvis passe for de som rangeres som 2-ere. Spillene hentes stort sett fra lokale turneringer rundt om i Grenlandsområdet.

Et godt nytt år til dere, vi får håpe det også blir et godt nytt bridgeår. Selvsagt har jeg noen små oppgaver til dere i år også.

Motparten har presset dere helt opp i 5 hjerter ved å melde ruter og støtte hverandre helt opp til 5-trinnet i gunstige sone. Du får ruter Ess ut og skift til kløver i stikk 2



- ♠ 10874
- ♥ EKD94
- ♦ 7
- ♣ EK10
- ♠ E62
- ♥ 1087632
- ♦ J
- ♣ D62

Det kan se ut som om du har to spartapere i tillegg til rutertaperen eller ser du en måte du kan bli kvitt en av spartaperne?

Du skal, etter å ha fått for kløver Konge i stikk 2, ta ut trumfen i to runder før du tar for de resterende kløverstikk. Så legger du ned spar Ess og spiller ny spar. Øst kommer inn og er sluttspilt da kortene var:

- ♠ 10874
- ♥ EKD94
- ♦ 7
- ♣ EK10
- ♠ J952
- ♥ –
- ♦ EK9865
- ♣ 983
- ♠ E62
- ♥ 1087632
- ♦ J
- ♣ D62
- ♠ KD
- ♥ J5
- ♦ D10432
- ♣ J754



Øst kommer inn på andre sparrunde og har bare ruter og kløver å fri seg med. Begge deler er til dobbelrenons slik at spartaperen blir borte.

Lagkamp

I lagkamp er det jo vesentlig først og fremst å sikre kontrakten, her er et typisk eksempel. Du skal spille 3 grand med disse kortene:

- ♠ EJ8
- ♥ KD96
- ♦ 2
- ♣ KD952
- ♠ D62
- ♥ E7
- ♦ EDJ63
- ♣ 1063



Du får hjerter 5 ut fra Vest, hvordan vil du på beste måte sikre kontrakten? Du bør straks angripe kløverfargen. Derfor

Bridge for de *relativt* ferske

skal du slippe utspillet til Ess og spille liten kløver mot bordet. Damen beholder stikken. Nå kan du spille ruter til Esset og ny kløver mot bordet. Uansett kløvervalg (du får liten fra Vest) vil du nå få 3 eller fire kløverstikk, 3 hjertesstikk, 2 sparstikk og ett ruterstikk så kontrakten er sikker. La oss se på kortene:

♠	EJ8	♠	Sp 943
♥	KD96	♥	J10842
♦	2	♦	1075
♣	KD952	♣	J4
♠	K1075		
♥	53		
♦	K984		
♣	E87		
			
♠	D62		
♥	E7		
♦	EDJ63		
♣	1063		

Da dette spillet forekom i en parturnering gikk spillefører bet etter rutefinesse og feil kløvervalg.

Internasjonal representasjon i NBFs regi i 2006

Som alltid så er det mer enn nok av mesterskaper og vi skal sende representanter til noen av dem. I 2006 er det budsjettert med deltakelse i åpen klasse og dameklassen, EM, Warsawa, Polen, 12.-26. aug. Vi har planlagt å delta med tre par i hver klasse.

Juniorene kvalifiserte seg i begge klasser i 2005s EM, og reiser derfor august til Thailand for å delta i verdensmesterskapet. Også her regner vi med å stille med tre par i hver klasse.

Økonomien i dette er at vi har budsjettert innenfor rammen i økonomiplanen og ut fra de prioriteringer kretsledermøtet i 2005 støttet opp om. Budsjettrammen for UIR i 2006 er kr. 550.000,- hvorav kr. 50.000,- kommer fra fond for internasjonal representasjon. Nytt av året er at det i medlemsbladets første utgave etter at en internasjonal representasjon er utført skal komme en referatartikkel fra en av de som har representert oss..

Uttak til de forskjellige klassene vil bli godkjent av NBFs styre og så gjort kjent på våre nettsider, bridge.no, så snart de er klare. Juniorklassene antar vi at vil bli tatt ut i løpet februar, mens damer og åpen klasse vil være klare i løpet av april.

Hvem det enn måtte bli som skal representere NBF og Norge: LYKKE TIL!!!!

Forbundspongturneringer

Oversikt per 9. februar 2006

Arrangør og turneringsnavn	pulje	ant. par	ant. par	skala spill	
mars					
18.	Gro BK, Groruddalsmesterskapet		72	60	Standard
april					
1.	Ørnes BK, Ørnesturneringa		20	57	Standard
1.-2.	Målselv BK, Istindtreffet		36	70	Standard
8.-9.	BK Vest Oslo, Olrudpåsen	A	48	94	Standard
8.-9.	BK Vest Oslo, Olrudpåsen	Mes	52	102	8-6-4-3-2-1
8.	Snåsa BK, Snåsa Cup		26	50	Standard
10.-11.	BK Vest Oslo, Olrudpåsen	Lag	32	96	8-6-4-3-2-1
11.-12.	BK Vest Oslo, Olrudmixen	Mix	40	84	Standard
11.	Førde BK, Påskebride i Angedalen		36	64	Standard
12.	Hafslø/Solvorn BK, Påskecup		48	62	Standard
12.	Berkåk BK, Påskecup		50	60	Standard
12.	Inderøy BK, Nattbride		42	82	3-2-1
17.	NBF Oslo, Påskecupen		30	60	Standard
17.	Vestvågøy BK, Påskecup		24	69	Standard
21.-22.	Kverneland BK, Jubileumsturnering - 40 år		52	102	6-4-3-2-1
22.	Lødingen BK, Offersøytturneringen		32	62	Standard
mai					
1.	Drøbak BK, 1. mai-cupen		48	60	Standard
6.	Lørenskog BK, Lørenskogmesterskapet		32	62	Standard
6.	Engerdal BK, Femund Bridgefestival		32	62	Standard
6.	Rognan BK, Norlandia Cup		34	60	Standard
7.	Engerdal BK, Femund Bridgefestival	Lag		54	Standard
25.	Vestby BK, Vestbysprett		48	60	Standard
25.-26.	Tromsø BK, Polarbride	Lag	20	120	3-2-1
27.-28.	Tromsø BK, Polarbride		60	120	8-6-4-3-2-1
juni					
10.	NBF Oslo, IMPen		20	60	Standard
10.	Fauske BK, Fausketurneringen		32	62	Standard
10.-11.	Harstad S&BK, Harstad Bridgeweekend		40	117	3-2-1
17.	Høyanger BK, Norevikaneturneringa		32	62	Standard
24.-25.	SIB BK, Color Line Bridge Cup	A	52	102	8-6-4-3-2-1
24.-25.	SIB BK, Color Line Bridge Cup	B	80	96	Standard
26.-27.	SIB BK, SIB Lagturnering	Lag	48	96	8-6-4-3-2-1
28.-29.	SIB BK, Eventyr-Mixen	Mix	75	90	Standard
juli					
1.-2.	Vestvågøy BK, Nappstraumen Open		48	94	6-4-3-2-1
august					
10.-12.	Hattfjelldal BK, Hattfjelldalsturneringen		48	80	4-3-2-1
12.-13.	Drangedal BK, Gautefall-Cupen		48	94	6-4-3-2-1
19.-20.	Lyngdal BK, Lyngdalsturneringen		52	102	8-6-4-3-2-1
26.-27.	NBF Møre og Romsdal, Bridgeweekend i Ulstein	A	46	90	8-6-4-3-2-1
26.-27.	NBF Møre og Romsdal, Bridgeweekend i Ulstein	B	32	93	Standard
26.	Fredrikstad BK, Fredrikstadturneringen		54	60	Standard
26.-27.	Kragerø BK, Kragerøcupen		40	96	3-2-1
26.-27.	Polar BK, Gildetun		36	105	Standard
27.-28.	BK Sølvknekt, Sølvcupen, Monrad		36	105	8-6-4-3-2-1
oktober					
8.	BK Sølvknekt, Kongsberg lagturnering	lag	20	56	Standard
november					
26.	BK Sølvknekt, Sølvknektcupen		40	60	Standard

Løsning på årets julenøtter

Oppgave 1 (Mandelen)

Du skal spille 3 ruter og Vest spiller ut spar Konge.



♠ E54
♥ –
♦ EJ109
♣ K98542

♠ 93
♥ ED753
♦ K8532
♣ 7

I dette spillet er det om å gjøre å ikke røre trumfen, du har ingen farge du kan godspille i en fart og må muligens få de stikk du trenger på krysstjeling. Du lasjer like godt utspillet og får spar Dame i stikk 2. Du trumfer en spar og spiller kløver mot bordet, det er jo mulig kløverfargen kan godspilles. Når Vest legger liten gjør du også det og Øst kommer inn på kløver 10. Øst spiller hjerter 10, du prøver Damen, Vest dekker med Kongen og du trumfer i bordet. Du fortsetter med liten kløver til trumf, tar for hjerter Ess og trumfer en hjerter. Øst trumfer over med Damen og fortsetter i trumf til ruter Knekt i bordet. Kløver til liten trumf, Vest har ikke flere men kan heller ikke trumfe over. Motparten får er et hjerterstikk men 9 stikk er dine. Her har du de fire hendene fra start:

♠ E54
♥ –
♦ EJ109
♣ K98542

♠ KDJ6
♥ KJ9862
♦ 4
♣ J3



♠ 10872
♥ 104
♦ Ru D76
♣ ED106

♠ 93
♥ ED753
♦ K8532
♣ 7

Du har sikkert registrert at dersom du innledningsvis trekker trumf har du ingen sjanse til å vinne kontrakten.

Oppgave 2 (Peanøtta)

Kontrakten er 6 hjerter og kortene var disse:



♠ EJ762
♥ E532
♦ –
♣ K732

♠ 3
♥ KDJ104
♦ E8652
♣ E10

Vest spiller ut ruter 3.

Du bør prøve å kombinere mulighetene med å godspille sparen og å få 12 stikk på krysstjeling. Du lar utspillet gå til hånden og stjeler en ruter. Så spiller du spar Ess og stjeler en spar, ingen honnør kommer på. Du spiller nok en ruter til trumf,

det gikk også bra. Du bør nå spille deg inn på kløver Ess og stjele nok en ruter, det er for farlig å trumfe nok en spar. Vest trumfer nå ruterens med hjerter 6 og du må på med Esset. Av den grunn må du nøye deg med 12 stikk men kontrakten er i havn.

♠ EJ762			
♥ E532			
♦ –			
♣ K732			
♠ K84		♠ D1095	
♥ 976		♥ 8	
♦ 973		♦ KDJ104	
♣ J986		♣ D54	
♠ 3			
♥ KDJ104			
♦ E8652			
♣ E10			

Oppgave 3 (Krakkmandelen)

Kontrakten er 4 spar og har fått tildelt disse kortene:

	♠ 4
	♥ D8742
	♦ EJ9
	♣ J1084
	♠ EK109762
	♥ 9
	♦ D43
	♣ E5

Du får hjerter Knekt ut fra Vest. Du lar Vest beholde for hjerter Knekt og Vest skifter nå til trumf, Øst stikker med spar Knekt og du er inne på Kongen. Du tar for spar Ess, begge følger men ingen Dame dukket opp. Din sjanse til suksess ligger i kløverfargen. Du skal spille kløver Ess og ny kløver mot bordet.

Vest legger liten og Øst stikker kløver 10 med Damen. Øst tar for spar Dame og legger ned hjerter Ess som du trumfer. Du spiller ruter Dame, Vest dekker med Kongen og du er inne på Esset. Du trumfer en kløver, fra Vest kommer kløver Konge og rutertaperen forsvinner på bordets fjerde kløver.

Dersom kløver Konge ikke hadde dukket opp har du ruterfinessen i reserve og du har kombinert dine sjanser på beste måte.

♠ 4		
♥ D8742		
♦ EJ9		
♣ J1084		
♠ 85		♠ DJ3
♥ J103		♥ EK65
♦ K8765		♦ 102
♣ K63		♣ D972
♠ EK109762		
♥ 9		
♦ D43		
♣ E5		

Oppgave 4 (Pistasjnøtta)

Det er lagkamp, du skal spille 4 hjerter uten innmeldinger fra motparten, og får spar 10 ut fra Vest:

	♠ K65
	♥ D875432
	♦ ED
	♣ 6
	♠ DJ4
	♥ E10
	♦ KJ93
	♣ EJ104

Øst stikker med spar Ess og fortsetter med nok en spar, fra Vest kommer spar 7. Du skal stikke i bordet og trekke liten

hjerter. Siden det er lagkamp nøyer du deg med hjerter 10 om Øst følger med liten hjerter, da garderer du deg mot at alle trumfene sitter i Øst. Du har råd til 2 hjertertapere men ikke 3. Er det parturnering derimot er det vel fristende å stikke med hjerter Ess og spille hjerter mot bordet.

♠ K65
♥ D875432
♦ ED
♣ 6

♠ 109873
♥ 9
♦ 10764
♣ 953



♠ E2
♥ KJ6
♦ 852
♣ KD872

♠ DJ4
♥ E10
♦ KJ93
♣ EJ104

Oppgave 5 (Hasselnøtta)

Du skal spille 6 hjerter på disse kortene:

♠ 7
♥ 75
♦ ED763
♣ K9874



♠ EKJ93
♥ EKD1042
♦ 4
♣ 5

Vest spiller ut kløver Knekt som han får for og det skiftes til hjerter i stikk 2. Du kommer inn på hjerter 10, hvordan fortsetter du? Din beste sjanse er å ta sparfinessen, du skal derfor gå inn på ruter Ess, ta finessen i spar og stjele en spar med bordets siste trumf.

♠ 7
♥ 75
♦ ED763
♣ K9874

♠ 1062
♥ J86
♦ J1092
♣ J103



♠ Sp D854
♥ Hj 93
♦ Ru K85
♣ Kl ED62

♠ EKJ93
♥ EKD1042
♦ 4
♣ 5

Oppgave 6 (Valnøtta)

Kontrakten er 4 spar og du får kløver Dame ut fra Vest:

♠ 832
♥ ED106
♦ KJ65
♣ 76



♠ ED9654
♥ 87
♦ 82
♣ EK3

Du bør straks teste ruterfargen og spille ruter til Knekten i stikk 2. Øst kommer inn på Esset og fortsetter i kløver. Du stikker selvsagt med Esset og fortsetter med ruter til Kongen før du stjeler en ruter. Nå stjeler du kløver 3 og spiller best spar mot hånden. Øst er renons, hvordan fortsetter du? Du lar Vest beholde stikket idet du legger liten spar. Vest vrir til hjerter, du tar finessen, tar også for hjerter Ess når Damen holder og stjeler en hjerter. Du og Vest har bare trumf igjen og du spiller derfor liten spar mot bordet. Vest får stikket men må så spille spar opp i saksen.

♠ KJ107	♠ 832	♠ –
♥ K94	♥ ED106	♥ Hj J532
♦ D97	♦ KJ65	♦ Ru E1043
♣ DJ10	♣ 76	♣ 98542
		
	♠ ED9654	
	♥ 87	
	♦ 82	
	♣ EK3	

♠ K	♠ ED103	♠ 9854
♥ 7532	♥ DJ	♥ 10964
♦ J1072	♦ 9863	♦ E5
♣ EK72	♣ DJ5	♣ 864
		
	♠ J762	
	♥ EK8	
	♦ KD4	
	♣ 1093	

Her var det viktig å starte trumfreduksjonen med en gang for å gardere deg mot skjev sists i trumf.

Oppgave 7 (Paranøtta)

Kontrakten er 4 spar på disse kortene.

	♠ ED103
	♥ DJ
	♦ 9863
	♣ DJ5
	♠ J762
	♥ EK8
	♦ KD4
	♣ 1093

Utspillet er Ess, konge i kløver og nok en kløver, du er inne på bordet på kløver Dame. Du bør nå fortsette med ruter fra bordet og får for ruter Dame da Øst legger liten. Du spiller nå liten spar mot bordet (spar Konge kan jo sitte singel i Vest). Her kommer Kongen seilende og du er inne på Esset. Liten ruter mot hånden nok en gang, Øst kan ta for ruter Ess men resten har du kontroll på.

Oppgave 8 (Kokosnøtta)

Kontrakten er 6 hjerter og du får hjerter 9 ut fra Vest.

	♠ KJ986
	♥ EK85
	♦ E76
	♣ J
	♠ ED4
	♥ D742
	♦ J98
	♣ ED4

Du stikker med Kongen og legger også ned hjerter Ess, Vest er renons og kaster en kløver, hva nå?

Du skal spille kløver til Esset og kløver til trumf. Så går du inn på spar Dame og trumfer den siste kløveren. Øst har ikke flere kløver og kan trumfe over men da har du full kontroll.

Dersom han kaster et kort går du inn på spar Ess, tar for hjerter Dame og spiller spar til det behager Øst å trumfe, du har inntak på ruter Ess og får kastet ruter på spar. Ruter ut betar men det er en annen historie.

- ♠ KJ986
 - ♥ EK85
 - ♦ E76
 - ♣ J
- ♠ 105
- ♥ 9
- ♦ K32
- ♣ K987532
- ♠ ED4
- ♥ D742
- ♦ J98
- ♣ ED4



- ♠ 732
- ♥ J1063
- ♦ D1054
- ♣ Kl 106

Vinnere Sudoku:

Tore Hestbråten, 8294 Hamarøy

Sverre Roer
Kurefjordveien 511, 1560 Larkollen

Kurt Olaussen
Skoleveien 41, 9510 Alta

Vinnere bridgenøtter:

Thormod Lærum
Nygårdskogen 101 B, 3408 Tranby

Robin Tande
Nedre Varden 3, 4050 Sola

Vidar Undersnæss, 2665 Lesja

De første uttrukne vinnerne får krus m/NBF logo. De to neste får caps med NBF-logo. **Gratulerer!**

Løsning Sudoku

	4			6	8	7		
	6			4	1		8	9
9		8				1		
8	5			3				
6	7		4		9		2	8
				8			3	4
		6				3		1
4	2		1	9			6	
		1	5	7			9	

●○○○○

© Kryssquiz / Bulls

		5			4	3		
	8			6	1		5	
2								6
3	9		1		8			
	4						9	
			9		6		3	2
8								7
	6		4	3				2
		7	6			4		

●●●○○

© Kryssquiz / Bulls

	5				6			
2				7				1
	1	9						8
	9		6			8		
		2				6		
		3			9		7	
	3						7	1
9				2				3
			4				6	

●●●●●

© Kryssquiz / Bulls

1	4	2	9	6	8	7	5	3
7	6	5	3	4	1	2	8	9
9	3	8	2	5	7	1	4	6
8	5	4	6	3	2	9	1	7
6	7	3	4	1	9	5	2	8
2	1	9	7	8	5	6	3	4
5	9	6	8	2	4	3	7	1
4	2	7	1	9	3	8	6	5
3	8	1	5	7	6	4	9	2

6	7	5	2	9	4	3	8	1
4	8	3	7	6	1	2	5	9
2	1	9	8	5	3	7	4	6
3	9	6	1	2	8	5	7	4
1	4	2	3	7	5	6	9	8
7	5	8	9	4	6	1	3	2
8	3	4	5	1	2	9	6	7
9	6	1	4	3	7	8	2	5
5	2	7	6	8	9	4	1	3

3	5	8	1	9	6	2	4	7
2	6	4	8	7	5	3	9	1
7	1	9	3	4	2	5	8	6
5	9	1	6	3	7	8	2	4
8	7	2	5	1	4	6	3	9
6	4	3	2	8	9	1	7	5
4	3	5	9	6	8	7	1	2
9	8	6	7	2	1	4	5	3
1	2	7	4	5	3	9	6	8

Nye mestere per 28.02.06

Stormester

Anders I. Balevik, Balestrand BK	843
Svein Seiersten, Brandbu BK	807
Frode Holen, Sandane BK	780
Vidar Kolnes, Farsund BK	769
Geir Enge, Verdahl BK	743
Thor Holm, Asker BK	723
Lars Øivind Allard, Optimisten BK / Vikersund BK	703
Frank Erik Svindahl, Akademisk BK / Lågen BK / OBK/Kløverknekt	700

Grandmester

Paal Risnes, Harstad S&BK	515
Olav Andersen, Ogdal BK	514
Gunn Kari Helness, Akademisk BK / Bridgekameratene	508
Geir Hjelmeland, Førde BK	506
Ivar Gjølme, Skien BK	503
Asgeir Langen, Berkåk BK / Melhus BK	502
Einar Nilsen, Lysverkenes BK	500

Sparmester m/stjerne

Christian Heiberg, BK 1933 Tromsø / Kirkesdalen BK	320
Bjørn Kvello, Forcingklubben	317
Stig Vestveit, BK Hein 46 / Elverum BK	310
Terje Jørgensen, Sinsen BK / Torsdagsklubben	308
Halgeir Gjefsen, Sør-Fron BK	307
Arnt Ola Fidjestøl, BK Grand	307
Ola Stenvold, Brekken BK	305
Bjørn Inge Hanssen, Lyngseidet BK	305
Knut J. Kaupang, Odda BK	305
Gaute Gjerdingen, Raufoss BK	304
Tor Høiness, Sveio BK	304
Erling Danielsen, Melandsknekten BK	303
Robert Olsen, Studentenes BK	303
Jette Maribo Livgård, Askim BK	301
Tore Kjell Dalene, Arendals BK	300
Torstein Lomheim, Hafslø/Solvorn BK	300

Sparmester

Jens Ivar Gunleifsen, Tvedestrand BK	210
Tore Bårdsen, Captains BK / Sveio BK	177
Johnny Hansen, Spar-Ess	164
Tom Danielsen, Risør BK / Tvedestrand BK	163
Jørn Stian Andreassen, Svolvær BK	161
Jarle Mikkelsen, Vestre Gausdal BK	161
Jan-Arne Rasmussen, Akademisk BK /	

Bridgekameratene / Haga BK	159
Lars Rydland, Sveio BK	156
Terje Ajaxon, Horten BK	156
Martin Andresen, Bergen Akademiske BK / Bridgekameratene / Ski BK	155
Stig Henning Dybdahl, Askim BK / Psycho BK	154
Jan Arild Olsen, Arendals BK / Froland BK	154
Haldis Guttormsen, Tåkeheimen BK	153
Øistein Olstad, Gardvik BK	152
Stig Johansson, Kragerø BK	152
Sverre J. Karlsen, Tromsø BK	152
Simon Rasmussen, Ski BK	152
Bjørn Strand, Heimdal BK	152
Ørjan Teigen, Sørål BK	152
Torstein Eggan, Oppdal BK	151
Jan Emil Græslø, Singsås BK	151
Rolf Jacobsen, Sarpsborg BK	151
Jan Hovland, Tangen BK	150
Elbjørg Halvorsen, Molde BK	150
Steffen Hjelde, Åsen/Frosta BK	150
Kåre Årseth, Arendals BK	150
Fredrik Simonsen, Askim BK / Studentenes BK	150

Hjertemester m/stjerne

Svenn Hugo Sivertsen, Finnsnes BK	149
Sjur Arne Bøe, Aurland BK / Psycho BK / Sogndal BK	118
John Gunnar Gundersen, Sandefjord BK	116
Charles Birkely, Alta BK	115
Tommy Søiland, Nærbø BK	115
Arne Sudland, Farsund BK	114
Knut H. Haslene, Gjøvik og Vardal BK	113
Sigurd O. Brekken, Dombås BK	113
Erik Tomta, Austmarka BK	112
Kjell Åge Bull, Alta BK	111
Stig Andersen, Kirkenes BK	109
Arne Nils Kristiansen, Gro BK	109
Rune Hoff, Frøya BK	108
Peder Andreas Scheie, BK Norrøna	107
Lars Leirvik, Leirfjord BK	107
Tormod Daling, Inderøy BK	107
Morten Korsaksel, Ski BK	107
Hans Kolsrud, Nøtterøy BK	106
Håkon Bogen, Mo BK	106
Marnar Nylund, Hauge BK	105
Anders Løvdahl, Brønnøysund BK / Studentenes BK	104

Nye mestere

Roy Van Putten, Kristiansands BK / Søm BK	104	Thorvald Jr. Tande, Bridgekameratene / Jessheim BK	58
Steinar Ringen, Sør-Fron BK	103	John A Pedersen, Askøy BK	57
Ola Horsberg, Harstad S&BK	103	Erik Engebråten, Vestre Gausdal BK	57
Fritjof Nypan, Bergen Akademiske BK	103	Morten Hole, Bodø BK Lyn	57
Trygve Westrum, Sandnessjøen BK	103	Ole B. Rasmussen, Sortland BK	56
Tore Bjørn Syvertsen, Øyestad BK	103	Kåre Pettersen, Fauske BK	56
Gunnar Nilsen, Øyestad BK	102	David Ueland, Lakselv BK / Nærbø BK / Studentenes BK	56
Johnny Åsen, Myre BK	102	Roar Sørmoen, Elverum BK	55
Per Ove Dahle, Myra BK	102	Stig Jarle Sætre, Kragerø BK	55
Jan Erik Lingjerde, Koppang BK	102	Thomas Nylund, Kirkesdalen BK / Sørreisa BK	55
Ernst Iversen, Farsund BK	102	Øystein Sæterdal, Odda BK	55
Britt Anne Iversen Hortman, Vadsø BK	102	Eirik Chr. Natvik, BK Grand	55
Svein Nordhaug, Roverud og Lunderseter BK	101	Henrik Livgård, Askim BK	55
Olav Henriksbø, Melandsknekten BK	101	Trond Koppang, Bridgekameratene / Ski BK / Soon BK	54
Harald Flåm, Ål BK 101		Odd Helge Nesheim, Engerdal BK	54
Gudmund Brygfjeld, Korgen BK	101	Henning Korsvold, Ringebu/Fåvang BK / Stryn BK	54
Mim Simonsen, Gjøvik og Vardal BK	101	Lars Arthur Johansen, Rognan BK	54
Ragnhild Jespersen, Vågsbygd BK	101	Bjørn Ødegård, Rakkestad BK	53
Trond Eirik Jentoftsen, Kyrkjebø BK	101	Karl Åge Nicolaisen, Farsund BK	53
Hans Roar Braathen, Fjerdingstad BK	101	Jan Arild Nesse, Stord BK	53
Harald Nygaard, Horten BK	101	Per Eivind Olsen, Nærøy BK / Trondhjems BK	53
Svein Christian Johannessen, Lysverkenes BK	101	Øyvind Andersen, Stavanger BK	53
Henry Hansen, Jessheim BK	101	Arvid Vistnes, Stavanger BK / Tasta Randaberg BK	53
Finn Løken, Ski BK / Vestby BK / Ås BK	101	Geir Olav Næss, Vadsø BK	53
Bente Leirkjær, Mandals BK	101	Gro Svendsvoll, Farsund BK	53
Kåre Jakobsen, Glomfjord BK	101	Olaf Terje Hansen, Haga BK	52
Arild Moen, Rygge BK	100	Johanne Marie Berget, Øvre Rendal BK	52
Ove Holmedal, Askøy BK	100	John G.H. Urke, Vartdal BK	52
Hans-Jan Reinholdtsen, Kirkesdalen BK	100	Torger Torgersen, Tverlandet BK	52
Geir Langdalen, Elverum BK	100	Svein Erik Melleem, Kirkenær BK	51
Kurt Lura, Vatland BK	100	Liv Haagensen, Stavanger DBK	51
Edith Woldseth, Strømme BK	100	Lilli Martinsen, Jessheim BK	51
Ivar Letnes, Fillan BK	100	Trine Samuelshaug, Engerdal BK	51
Johan Moi Stene, Drangedal BK	100	Harry Nygård, Trysil BK	51
Runolf Lunden, BK Ruterknekt / Ålen BK	100	Anne-Lise Sæbø, Drøbak BK / Kolbotn BK	51
Michael Haavardsholm, Blommenholm BK	100	Werner Øverli, Vestre Gausdal BK	51
Oddrun Godejord, Ørnes BK	100	Jan Beylegaard, Kragerø BK	51
		Håvard Tørmøen, Koppang BK	51
		Kjell Alvenes, Bodø BK Lyn	51
		Jan-Ove Øiahals, Lillestrøm BK	51
		Joleiv Midttveit, Os BK	51
		Tove Ramseng, Sjøna og Utskarpen BK	51
		Rune Løvås, Gardvik BK	51
		Krista Tharaldsen, Fana BK	51
		Oskar Mogen, BK Sølvknekt	51
		Vigdis Thoren, Astra/ABC	51
		Hilde Leitring, Bridgekameratene	51
Hjertemester			
Bjørn Nygård, Asker BK	76		
Marvin Rausandhaug, Molde BK / Nesset BK	69		
Odd Nes, Florø BK 65			
Magne Jensvoll, Fillan BK	64		
Ingar Olsen, Alta BK	62		
Norman Birkelund, BK 2000 / Ørnes BK	61		
Fredric Wilt, Akademisk BK / Bridgekameratene	60		
Jostein Ovrud, Sunndalsøra BK	59		
Bent Strømholm, Aurskog BK / Pass BK	59		
Marton Skjervik, Askøy BK	58		
Arne Bjerke, Lørenskog BK	58		
Arve Gravdal, Måløy BK / Syvde BK	58		

Nye mestere

Alf-Tore Svendsen, Astra/ABC	51	Even Morken, Ringebu/Fåvang BK	33
Svein Erik Dahl, Pass BK	51	Kjell Leiseth, Oksvoll BK	32
Morten Thunberg, Notodden BK	51	Ivar Vammes, Romedal BK	32
Terje Iversen, Vadsø BK	51	Jan Sverre Fagerbakke, Austevoll BK	32
Dag Sture Tofsrud, Gjøvik og Vardal BK	51	Tron Steffen Westberg, B.O.M.	32
Knut Nesje, Møstknektene	50	Kolbjørn Høie, Kolbotn BK	32
Ragnar Nøttveit, BL Strileknekten	50	Odd Torbjørnsen, Kirkenes BK	32
Ola Gundersen, Koppang BK	50	Bjørn Tore Hallén, Posten BK	32
Inge Ludvig Neergaard, Søvik BK	50	Sven-Åge Lund, Posten BK	32
Erling Engebakken, Gol BK	50	Lisbeth Mathisen, BK 2000	32
Ragnhild Sørlie, Skånland BK	50	Erlend Skjetne, Heimdal BK / Studentenes BK	32
Erna Einara Nerbø, Aukra BK	50	Reidar Nilsgård, Brekken BK	31
Snorre Vollen, Møsjøen BK	50	Øyvind Fløystad, Tvedestrand BK	31
Torger Frøseth, Byneset BK	50	Johannes Reinen, Leikanger BL	31
Ove Tautra, Nesodden BK	50	Jonny Robertsen, Mo BK	31
Knut Oldret, Åsen/Frosta BK	50	Kirsten Ellefsen, BK Tonjer	31
Bjørn Steffen Breirem, Møsjøen BK	50	Wibeke Andersen, Narvik BS	31
Arvid Mathisen, Bridgeklubben i SAS	50	Monica Andreassen, Kristiansands BK / Vennesla BK	31
Frank Isaksen, Østerdølenes BK	50	Dag Sæther, Sjøvegan BK	31
Atle Jacobsen, Akademisk BK	50	Matias Nils Lunde, Haramsøy BK	30
Sissel Sneve, Team Trafikks Bridgeklubb	50	Olaf Thomassen, BK Sølvknekt	30
Bernt Hagen, Harstad S&BK	50	Edel Karin Birkeland, Hauge BK	30
Knut Mygland, Koppang BK / Rotnes BK	50	Reidar Arefjord, Sotra BK	30
Arnt Kenneth Wik, OBK/Kløverknekt	50	Per Øien, Ytre Rendal BK	30
		Åsmund Espe, Leikanger BL	30
Rutermester m/stjerne		Oddgeir Berget, B.O.M.	30
Hilde Brække, Idd BK	46	Harald Mæland, Fliesberg BK	30
Frank Karlsen, Andenes BK / Bodø BK Lyn	46	Bernt Berntsen, Hauge BK	30
Olaf Morken, Rørvik BK	44	Rolf Harald Henriksen, Rena BK	30
Arvid Rismo, Kirkesdalen BK	44	Eivind Andersen, BK Sølvknekt	30
Solveig Mäkinen, Alta BK	40	Erik Flaten, Leikanger BL	30
Ove Reidar Holmen, Inderøy BK	40	Tor Edmund Nerbø, Aukra BK	30
Petter Fossum, Askøy BK	39	Jan Olav Skaug, Vestre Gausdal BK	30
Marianne Eriksen, Harstad S&BK	39	Einar Fritzen, Harestua BK	30
Tormod Tønseth, BK Hein 46	38	Gunnar Bjelkåsen, Vegårshei BK	30
Jan Harald Paulsen, Fauske BK	37	Liv A Hus Sørskår, Strand BK	30
Tor Even Søraa, Levanger BK	37	Kåre Dybdahl, Askim BK	30
Daniel Ueland, Nærbø BK / Studentenes BK	37	Bjørn Roar Hammer, Mostadmark BK	30
Edmund Fosli, Målselv BK	36	Odd Arne Lillebø, Stavanger BK	30
Kari Austbø, Kopervik BK	36	Einar Knutsen, Kolbotn BK	30
Tor Orstein, Fjerdingstad BK	36	Daniel Cohen, Seljord BK	30
Arild Jakobsen, Harstad S&BK	36		
Arnstein Menes, Balestrand BK	35	Rutermester	
Ivar Steiro, Båsmo BK	34	Kjetil Astrup, Arendals BK / Berlevåg BK	28
Yngve Jørgensen, Møstknektene	34	Tore Gundersen, Arendals BK	27
Paul Tangen, Alta BK	33	Terje Sundberg, Tverlandet BK	25
Bjørn Båtstad, Otta BK	33	Jon Sivert Granhaug, Engerdal BK	25
Carsten Gowart Olsen, BK Trond	33	Arvid Aa, Horten BK	25
Gaute Ubostad, Lyngdal BK	33	Lars Kristian Ødegårdstuen, Brufoss BK	25
Hogne Skoglund, Søvik BK	33	Arnulf Fosli, Alta BK	24
Øyvind Hogstad, Lågen BK / Skien BK	33	Lars Boneng, Åsen/Frosta BK	23
Tor Eivind Grude, Sømna BK	33		

Nye mestere

Gisle Buvarp, Inderøy BK	23	Mia Jørgensen, Kragerø BK	16
Oddbjørn Leirvik, Leirfjord BK	23	Jens Grave, Seljord BK	16
Olav Brandshaug, Askim BK	22	Ole Hatløy, Fjaler-Vest	16
Nils Oddvar Nesje, Skåla BK	22	Oddbjørn Hyttedalen, Rauland BK	16
Trond Nakkestad, Lyngdal BK	22	Odd-Bjørn Troland, Austevoll BK	16
Fritz Narve Johnsen, Myre BK	22	Jan-Cato Klovland, Høybråten BK	16
Tove Stoen, Studentenes BK	22	Viggo Nordvik, Bridgekameratene	16
Morten Haugen, Samnanger BK / Studentenes BK	22	Bjarne Vågen, Os BK	16
Karl Oskar Fjortoft, BK Grand	21	Lisbeth Fiskodde, Drangedal BK	16
Kari Grytdal, Sandnessjøen BK	21	Jan Thorbjørnsen, Melandsknekten BK	16
Kurt Einar Tårnes, BK 1933 Tromsø	21	Kjell Skråvik, Birkeland BK	16
Roar Hokstad, Tynset BK	20	Morten Stavsåen, Singås BK	16
Harald Tuven, Soon BK	20	Eivind Stolpnes, Singås BK	16
Vidar Langnes, Kirkesdalen BK	20	Ola Berge, Fagernes BK	16
Ole Årland, Austevoll BK	20	Tore Dahl, Stjørdal BK	16
Kjell Petter Graaberget, Koppang BK	20	Runar Pettersen, Kirkenes BK	16
Lars Erik Ottershagen, Aurskog BK	20	Elin Mari Langaas, Tvedestrand BK	16
Geir Børre Surdal, Akademisk BK / Psycho BK	20	Jan Egil Løhre, Lundamo BK	16
Gerd Dinsel Thomassen, Andenes BK	19	Martin Rudi Holaker, Ringeby/Fåvang BK	16
Birgit Klette, Captains BK	19	Hans Laukhammer, Stord BK	15
Reidar Skuland, Lørenskog BK	19	Steinar Simonsen, Havøysund BK	15
Grunde Thorsen, Arendals BK	19	Solfrid Nilsen, Spar-Ess	15
Bjørn Erik Hornseth, Koppang BK	18	Christian Aksel Skar, Hamar BK	15
Tor Bergan, Evje BK	18	Per Seeberg, Rotnes BK	15
Eystein Østmo, Koppang BK	18	Jan Hamarsnes, Rauland BK	15
Ruth Hope, Egersund BK	18	Anne Aaby, Ringeby/Fåvang BK	15
Tone Anette Olsen, Fredrikstad BK	18	Oddmund Olsen, BK Munken	15
Jorun Traaen, Flesberg BK	18	Knut Stensrud, Ås BK	15
Bjørg Landvik, Flesberg BK	18	Gunnar Sigstadstø, BK Ruterknekt	15
Hege Charlotte Faber, Studentenes BK	18	Jens Holm, Soon BK	15
May Kristoffersen, Mix-klubben Tromsø	18	Kai Henning Slinde, Nordfjordeid BK	15
Reidar Nordbø, Seljord BK	18	Lars Hauan, BK 1933 Hammerfest	15
Per Ivar Klausen, Harstad S&BK	17	Kjell Wiik, Hjerter Fire	15
Torstein Gramshaug, Sveio BK	17	Magne With, Straume BK	15
Jon Bendheim, Lørenskog BK	17	Helge Gundersen, Vesta/Vital BK	15
Terje Olaussen, BK Sølvknekt	17	Erling Bergh, Kirkeøy BK	15
Magnus Mundal, Balestrand BK	17	Tor Bjørke, Sør-Fron BK	15
Even Helge Høgbråt, Gjerstad BK	17	Vegard Mellem, Narvik BS	15
Petter Drangsholt, Kristiansands BK	17	Olav Kleppstø, Lysverkenes BK	15
Steen Bodin, Bridgeklubben i SAS	17	Nina Knudsen, Balestrand BK	15
Roger Aashaug, Eidskog BK	17	Kjell Gilje, BK Trond	15
Kjell Johnsen, Koppang BK	17	Inge Dyrkorn, Molde BK	15
Børre Lekang, Spar-Ess	17	Ole Erik Skåret, Hamar BK	15
Anne Rydning, Blommenholm BK	17	Jan Erik Rånes, Flesberg BK	15
Trine Haug, Bergen Akademiske BK / Bislett BK	17	Ruth Linnerud, Lena BK	15
Magnus Kristiansen, Kvernevik BK	16	Ola Bjørnsen, Pass BK	15
Mons Smørdal, Nordfjordeid BK	16	Anders Taiet, Aurskog BK	15
Lidvor Forsbakk, Sjøna og Utskarpen BK	16	Bjarne Halleraker, Nordfjordeid BK	15
Kjell Johnsen, Hasvik BK	16	Einar Grønnevik, Stord BK	15
Knut Sletmoen, Engerdal BK	16	Per A. Amundsen, Lakselv BK	15

Nye mestere

Kløvermester

Bernt Evjen, Bodø BK Lyn	14	Kjell Moen, Fåset BK	4
Bjørn Bakken, Evje BK	13	Tormod Lindquist, Frogner BK	4
Svein Hareland, Klepp BK	12	Helge Moldjord, Hjerter Fire	4
Margareth James, Syvde BK	12	Berit Nyhagen, Konnerud BK	4
Liv-Marit Bakken, Evje BK	11	Torhild Sandstå, Ullensvang BK	4
Kjell Haugum, Søgne BK	10	Beate Engelsen, Horten BK	4
Else Grimstad, Målselv BK	10	Jorid Nilsen, Skånland BK	4
Kjell Finnbråten, Austmarka BK	10	Sigurbjørg Kristjansdottir, Soon BK	4
Armand Sjøvika, Austmarka BK	10	Tove Edvardsen Hovland, Høybråten BK	4
Inge Dybos, Alta BK	9	Anders Dalby Paulsen, Fjerdingsstad BK	4
Torleif Sollid, Kviteseid BK	9	Stein Erling Kvam, Skånland BK	4
Peter Lukin, Rotnes BK	9	Ann Thorild Abusdal, Evje BK	4
Asbjørn Endal, Batnfjord BK	8	Harald Skjærvold, Søvik BK	4
Stein Petter Guvaag, Soon BK	8	Øivind Fossli, Alta BK	4
Svein Flogeland, Soon BK	8	Jorun Risbråthe, Soon BK	4
Birger Hekkelstrand, Soon BK	8	Sissel Østensen, Farsund BK	4
Inger Granli, Soon BK	8	Per Inge Myrann, Flesberg BK	4
Svein Egil Sjøvika, Austmarka BK	8	Ellen Orsteen, Fjerdingsstad BK	4
Raymond Arnfinn Arntsen, Mosjøen BK	8	Beate Staff, Kolbotn BK	4
Geir Liabø, Ski BK	8	Iver Johan Unsgård, Tydal BK	4
Sigmund Sør Dahl, Sortland BK	7	Anton Bachke, Ski BK	4
Ella Holm, Soon BK	7	Turid Wenche Bachke, Ski BK	4
Britt Nylund, Kirkesdalen BK	7	Astri Marie Viken, Oslo Døves BK	4
Gunvald Abusdal, Evje BK	7	Harry Knutsen, Søvik BK	4
Stig Johnny Søberg, Havøysund BK	7	Krysztof Kowalik, Høybråten BK	4
Cato Saksgård, BK Tempo	7	Arve Jacobsen, Soon BK	4
Oddvar Høyvåg, Mo BK	7	Hilde Larsen, Bergen Akademiske BK	4
Trym Hansen, Mo BK	7	Tor Magne Aanonli, Korgen BK	4
Reidun Margrethe Hansen, Fana BK	7	Ole Christian Helgemo, Lundamo BK / Melhus BK	4
Jon Magnus Reppen, Gjøvik og Vardal BK	6	Hans Olav Haugen, B.O.M.	3
Torkell Netland, Sirdal BK	6	Arne Svendsen, Dyrøy BK	3
Steinar Jensen, Hattfjelldal BK	6	Arne Martin Solberg, Vestre Gausdal BK	3
May Sanner, Hamar BK	6	Christian Magnus Hostad, OBK/Kløverknekt	3
Stig Mathisen, Havøysund BK	6	Lars Erland Kronstrand, Flesberg BK	3
Sophus Jacobsen, Hauge BK	6	Arthur Hertzberg, Pass BK	3
Rune Olsen, Brufoss BK	6	Arild Eidesmo, Rygge BK	3
Kristian Stangeland, Kverneland BK	6	Jan Jørgensen, Hamar BK	3
Terje Henriksen, Soon BK	5	Svenn Graven, Tynset BK	3
Joar Nybo, Ogdal BK	5	Sigurd Torp, Tvedestrand BK	3
Freddy Bystadhagen, Flekkefjord BK	5	Harald Alsvik, Varland BK	3
Marit Øiestad, Fjerdingsstad BK	5	Leiv Engelstad, Vestre Gausdal BK	3
Olav Nygaard, Florø BK	5	Otto Mæland, Seljord BK	3
Arna Galteland Berge, Evje BK	5	Reidar Hage, Seljord BK	3
Stig Aksdal, Aurskog BK / Haga BK	5	Jan Kristoffersen, Seljord BK	3
Erik Gangnæs, Aurskog BK	5	Harald Molteberg, Ski BK	3
Jan Bye, Kirkenær BK	5	Brynjar Manger, Rotnes BK	3
Linda Bye Aralt, Harstad S&BK	4	Magne Husum, Rotnes BK	3
Oddvar Hauge, Austevoll BK	4	Nils Risa, Rotnes BK	3
Kjell Jensen, Alta BK	4	Laila Vebostad, Harstad DBK	3
Werner Westby, Soon BK / Vestby BK	4	Tor Ragnar Bakke, Klepp BK	3
Odvin Nordby, Soon BK	4	Cato Naume, Risør BK	3

Nye mestere

Rune Sande, Førde BK	3	Tor Tyvoll, BK Beita	3
Mona Francke, Soon BK	3	Ben Tore Halsli, BK Grand	3
Torleif Torp, Hamar BK	3	Gry Johansen, Sjona og Utskarpen BK	3
Arne Hals, Rognan BK	3	Rita Eikebø Lyngvær, Aukra BK	3
Kjell Grønhaug, Florø BK	3	Yngvar Gundersen, Sauda BK	3
Jens Petter Weckhorst, Florø BK	3	Thorbjørn Strømstad, Haga BK	3
Tor Arne Egge, Stryn BK	3	Eivind Kandahl, Levanger BK	3
Terje Finseth, Kristiansund BK	3	Terje Stavn, Nesbyen BK	3
Arild Forren, Hemne BK	3	Per Lingjerde, Koppang BK	3
Kjell Sørensen, Kragerø BK	3	Ivar Grove, Kragerø BK	3
Erik Parr, OBK/Kløvernekkt	3	Kjell Nygaard, Kragerø BK	3
Ove Larsen, Strand BK	3	Kristian Hejer, Sporveiens BK	3
Anita Morønning, Hamar BK	3	Kenneth Mossmann, Farsund BK	3
Oddmar Volden, Hønefoss BK	3	Evelyn Tatjana Tuven, Nærøy BK / Skaga BK	3
Ketil Erlandsen, Hønefoss BK	3	Kari Boger, Eidskog BK	3
Are Morten Sunde, Høybråten BK	3	Stein-Erik Johnsen, Høybråten BK	3
Finn Lervik, BL Strileknekten	3	Bjørn Mellemstuen, Koppang BK	3
Ole Storm, Rauland BK	3	Mette Krogsgård, KGB Klyve-Gulset BK	3
Arve Olsen, Gjøvik og Vardal BK	3	Eva Kjølleberg Eriksen, Torsnes BK	3
Randi Kampsveen, Vestre Gausdal BK	3	Wenche Jørgensen, Ski BK	3
Hermann Genberg, Åsane BK	3	Trond Østlie, Kolbotn BK	3
Tor Langø, Ski BK	3	Henning Johansson, Nesodden BK	3
Reidar Bråthen, Romedal BK	3	Unn Elisabeth Lynum, Nesodden BK	3
Arnfinn Huse, Romedal BK	3	Ole Erik Sjølie, Elverum BK / Rena BK	3
Hans Nordseth, Romedal BK	3	Terje L. Magnussen, Måløy BK	3
Arne Egderød, Gjerstad BK	3	Gerd Inger Austli, BK 1933 Tromsø	3
Torhild Larsen, KGB Klyve-Gulset BK	3	Viggo Andreassen, Sortland BK	3
Anne Line Rosenlund, Kirkeøy BK	3	Steffen Nervik, Mosjøen BK	3
Heidi Bjørum, Juniorklubben	3	Tone Espedal, Flesberg BK	3
Einar Hanssen, Rygge BK	3	Rolf Langnes, Ås BK	3
Ingar Hals, Leikanger BL	3	Sissel Grebstad, Pass BK	3
May Britt H. Brenna, Elverum BK	3	Else Eggum, Dal Mixklubb	3
Arnulf Amundsen, Havøysund BK	3	Arna Ljosland, Notodden BK	3
Trygve Johansen, Nesodden BK	3	Gunn Sanner, Elverum BK	3
Turid Jansen, BK 1933 Tromsø	3	Jan Erik Olsen, Stavanger BK	3
Verina Dahl, Honningsvåg BK	3	Frode Grøtheim, Heimdal BK	3
Terje Lunde, Rotnes BK	3	Lars Tore Hatten, Korgen BK	3
Knut Martinsen, Korgen BK	3	Ingrid Tuven, Nærøy BK / Skaga BK	3
Atle Turøy, Stord BK	3	Kristian Ellingsen, Sortland BK	3
Odd Solbraa, Sør-Fron BK	3	Håvard Kolbeinsen, Harstad S&BK	3
Mona Asplund, Båsmo BK	3	Marit Sjøvåg, Elverum BK	3
John Bjarne Vollan, Fillan BK	3		

■ Til alle veteraner i NBF!

EM for veteranlag arrangeres på Warsaw Intercontinental Hotel 16.-26. august 2006. Norsk Bridgeforbund har ikke budsjettet med å sende lag, men åpner for at interesserte kan delta for egen regning.

Interesserte bes melde sin interesse til NBF **innen 1. april 2006**. Styret vil avgjøre hvem som får delta.

Salg av bridgemateriell

Alt bridgemateriell bestilles via Idrettsbutikken, som har følgende adresse:

Idrettsbutikken

Negardsveien 3
2270 FLISA
Tlf: 62 95 06 30

Hjemmesider: www.idrettsbutikken.no

E-post: idrettsbutikken@klubben.no

Bestillinger kan også gjøres direkte fra forbundets hjemmesider.

Vi tilbyr **storpakker** som er spesielt gunstige for klubbene. En rekke av våre artikler er også velegnet som gaver eller premier. Vi gjør særlig oppmerksom på spillkort, meldebokser, bridgebord med tilbehør, auto-bridge, bridgeprogrammer for PC, bridgelitteratur og våre NBF-effekter som tennisskjorter, caps, ryggsekker, krus mm.

Prisene er inklusive mva og ordregebyr tilkommer.

Spillmateriell

Autobridge

2660091001	Autobridge	pr.stk.	220,00
2660091011	Autobridge, Privatleksjoner, 5 spill	pr.serie	45,00
2660091012	Autobridge, Lett serie, 20 spill	pr.serie	45,00
2660091013	Autobridge, Vanskelig serie, 20 spill	pr.serie	45,00
2660091014	Autobridge, Eliteserie, 20 spill	pr.serie	45,00

Bordplansjer

2660060002	2 bord Serie	pr.sett	88,00
2660060003	3 bord Serie	pr.sett	101,00
2660060004	4 bord Howell/Seri	pr.sett	113,00
2660060005	5 bord Howell/Serie	pr.sett	126,00
2660060006	6 bord Howell/Serie	pr.sett	139,00
2660060007	7 bord Howell/Serie	pr.sett	151,00
2660060008	8 bord Howell/Serie	pr.sett	164,00
2660060009	9 bord Howell/Serie	pr.sett	176,00
2660060010	10 bord Howell/Serie	pr.sett	189,00
2660060011	11 bord Howell/Serie	pr.sett	202,00
2660060012	12 bord Howell/Serie	pr.sett	214,00
2660060023	3 bord «Maccarini-Howell»	pr.sett	101,00
2660060102	2 bord Singel	pr.sett	88,00
2660060103	3 bord Singel	pr.sett	100,00
2660060104	4 bord Singel	pr.sett	113,00
2660060105	5 bord Singel	pr.sett	126,00
2660060106	6 bord Singel]	pr.sett	139,00

Prisliste

2660060107	7 bord Singel	pr.sett	151,00
2660060108	8 bord Singel	pr.sett	164,00
2660060109	9 bord Singel	pr.sett	176,00
2660060201	Bordplansjer , enkle	pr.stk	30,00
2660060202	Bordnummer, laminert	pr.stk.	20,00
2660060301	24-spills plansjer Redusert Howell	pr.sett	441,00

Bridgebord

2660065001	Bridgebord, standard, 81 x81 cm, med filt	pr.stk.	900,00
2660065002	Bridgebord med filt	pr.stk.	1640,00
2660065003	Sidebord, mahogny	pr.sett	990,00
2660065004	Sidebord, kirsebær	pr.sett	990,00
2660065022	Velour til 81x81 bord	pr.stk.	190,00
2660065023	Velour til 91x91 bord rød	pr.stk.	215,00

Bridgemate

2660025001	Bridgemate	pr.stk.	1120,00	NY
2660025003	Bridgemate adapter	pr.stk.	120,00	NY
2660025005	Bridgemate cable	pr.stk.	230,00	NY
2660025002	Bridgemate server	pr.stk.	1250,00	NY
2660025006	Bridgemate, TD key	pr.stk.	40,00	NY
2660025004	Bridgemate USB converter	pr.stk.	280,00	NY

Diverse

2660065031	Glassholder for bridgebord, rød	pr.stk.	285,00
2660066001	Kortholder, bordmodell	pr.stk.	125,00
2660064003	Superklemmer for 1 bord	pr.sett	150,00

Fasit-spill

2660091201	Fasitspill, 16 spill	pr.serie	33,00
2660091202	Fasitspill, 24 spill	pr.serie	43,00
2660091301	Match, lagfasit, 24 spill	pr.serie	45,00

Kort

2660062005	Strekkodekort 7-bar m/NBF-logo, eske m/ 12 stk	pr.eske	252,00
2660029013	Strekkodekort 7-bar m/NBF- logo, storpakke best. av 10 stk 2660062005, til sammen 120 kortstokker	pr.pakke	2000,00
2660062031	Spillkort stor indeks	pr.stk.	40,00

Kortmapper

2660063002	Kortmapper, grønne, serie 1-16	pr.serie	138,00
2660063003	Kortmapper, grønne, serie 17-32	pr.serie	138,00
2660029002	Kortmapper, grønne, serie 1-32	pr.serie	265,00
2660063012	Kortmapper, grå, serie 1-16	pr.serie	138,00
2660063013	Kortmapper, grå, serie 17-32	pr.serie	138,00
2660029003	Kortmapper, grå, serie 1-32	pr.serie	265,00
2660063022	Kortmapper, blå, serie 1-16	pr.serie	138,00
2660063023	Kortmapper, blå, serie 17-32	pr.serie	138,00

Prisliste

2660029001	Kortmapper, blå, serie 1-32	pr.serie	265,00
2660063032	Kortmapper, svart, serie 1-16	pr.serie	138,00
2660063033	Kortmapper, svart, serie 17-32	pr.serie	138,00
2660029004	Kortmapper, svart, serie 1-32	pr.serie	265,00

Meldebokser

2660064032	Meldebokser for 1 bord, BridgePartner, sort	pr.sett	391,00
2660029009	Meldeboks, Bridgepartner, Klubbpakke komplett m/ meldekort for 6 bord, sorte til sammen 24 stk.	samlet pris	1512,00
2660064082	Meldebokser for 1 bord i tre, mahogny	pr.sett	498,00
2660029005	Meldebokser for 1 bord m/superklemme	pr.sett	455,00
2660064004	Meldebokser 1 bord u/klemmer, u/meldekort	pr.sett	151,00

Meldekort

2660064018	Meldekort - 1 kløver	pr.stk.	4,00
2660064073	Meldekort - 1 kløver, BridgePartner	pr.stk.	4,00
2660064015	Meldekort – Alert	pr.stk.	4,00
2660064012	Meldekort – Dobler	pr.stk.	4,00
2660064002	Meldekort for 1 bord	pr.sett	237,00
2660064071	Meldekort for 1 bord, BridgePartner	pr.sett	237,00
2660029010	Meldekort , bridgepartner, Storpakke, komplett for 6 bord,til sammen 24 sett	samlet pris	900,00
2660064011	Meldekort – Pass	pr.stk.	4,00
2660064072	Meldekort - Pass, BridgePartner	pr.stk.	4,00
2660064014	Meldekort – Stopp	pr.stk.	4,00
2660064018	Meldekort Tournament direktor	pr.stk.	4,00

TOPS

2660091101	Tops grunnsett	pr.sett	340,00
2660091102	Tops boks	pr.stk.	60,00
2660091103	Tops tilleggsserie, 32 spill	pr.serie	50,00
2660091104	Tops kommentert serie, 32 spill	pr.serie	60,00

Turneringsmateriell

Barometerslipper

2660016021	Barometerslipper i bane, 2,000 stk.	pr.pk.	348,00
2660016022	Barometerslipper i bane, 8,000 stk.	pr.pk.	1260,00

Howellslipper

2660016011	16-spills slipp, hvit, 200 stk.	pr.pk.	91,00
2660016001	Howellslipper, 200 stk.	pr.pk.	93,00
2660016002	Howellslipper, 500 stk.	pr.pk.	168,00
2660016003	Howellslipper, 1000 stk.	pr.pk.	264,00

Kortdubleringsmaskin

CDS/PP maskin for 7-bar strekkodete kort og myke plastmapper.	Be om pris
---	------------

Prisliste

Lagkampliste

2660016051	Lagkampliste, 32 spill, 500 stk.	pr.pk.	302,00
2660016061	Lagkampliste, 40 spill, 500 stk.	pr.pk.	302,00

Mesterpoeng

2660099001	Klubbpoeng blokk a 100 stk	pr.blokk	400,00
2660067011	Kretsopoeng, blokk a 100 stk	pr.blokk	800,00

Perforerte slipper A4

2660016032	A-4 ark, perforerte slipper, eske á 2500	pr.eske	1008,00
2660016031	A-4 ark, perforerte slipper, pakke á 500	pr.pk.	252,00

Tids-ur

2660067001	Tids-ur for turneringer	pr.stk.	2823,00
------------	-------------------------	---------	---------

Diverse

2660015001	Diplom pk. a 10 stk	pr. pk	126,00
2660016081	Privatprotokoll, 96 spill, 100 stk.	pr.pk.	126,00
2660016041	Regnskapsark 16 par, 100 stk.	pr.pk.	126,00
2660016071	Robberbridge-blokker	pr.stk.	20,00
2660016091	Systemkort NBF, 100 stk.	pr.pk.	126,00

Opplæring og litteratur

Bridgeprogrammer PC

2660041001	BridgeMaster Level 1	pr.CD-ROM	298,00
2660041004	BridgeMaster Level 2	pr.CD-ROM	298,00
2660041005	BridgeMaster Level 3	pr.CD-ROM	298,00
2660041002	BridgeMaster NEO	pr.CD-ROM	298,00
2660041003	BridgeMaster Class 1	pr.CD-ROM	298,00
2660041021	Ginsberg's Intelligent Bridgeplayer, versjon 4	pr.CD-ROM	796,00
2660041023	GIB oppgradering til versjon 4	pr.CD-ROM	353,00
2660041031	Turnering 2000	pr.CD-ROM	325,00
2660041041	GOTO Bridge II	pr.CD-ROM	433,00

Bøker

2660019013	2 - over - 1, av Ø. Ludvigsen og J. Mikkelsen	pr.stk.	160,00
2660019017	«Amerikanerboka», av G. Rye og B. Pedersen	pr.stk.	90,00
2660019023	Bridge i Helgemos verden, av Geo Tislevoll	pr.stk.	180,00
2660019001	Internasjonale lover for Turneringsbridge 1997	pr.stk.	100,00
2660019009	Minibridge, av Villy Dam	pr.stk.	25,00
2660019011	Relepresisjon, av Glenn Grøtheim	pr.stk.	168,00
2660019003	Tävlingledaren, svensk – 550 sider	pr.stk.	480,00
2660019040	Indkomster	pr.stk.	120,00
2660019041	Stik på trumfer	pr.stk.	120,00
2660019042	Sikringsspil	pr.stk.	120,00
2660019043	Elimination og indspil	pr.stk.	120,00
2660019044	Vildledning	pr.stk.	120,00
2660019045	Planlægning med trumf	pr.stk.	120,00

Prisliste

2660019046	Planlægning uten trumf	pr.stk.	120,00
2660019047	Markeringer	pr.stk.	120,00
2660019048	Værsgo og skvis	pr.stk.	120,00
2660019049	Kortlæsning	pr.stk.	120,00
2660019050	Planlægning i motspil	pr.stk.	120,00
2660019051	Knibninger	pr.stk.	120,00
2660019052	Overraskende overstikk	pr.stk.	120,00

Kursmaterieill

2660017005	Basisbridge 1 – studiebok for VK 1 (og VK 2)	pr.stk.	170,00
2660017006	Basisbridge 2 – studiebok for VK 1 (og VK 2)	pr.stk.	170,00
2660029006	Basisbridge 1 og 2,	samlet pris	310,00
2660029007	Basisbridge 1 og 2, storpakke, 6 av hver bok	samlet pris	1530,00
2660017007	«Et spill for livet» inkl. meldestav, studiebok for Grunnkurs	pr.stk.	125,00
2660029008	«Et spill for livet», Storpakke, 12 bøker m/meldestav	samlet pris	1200,00
2660017001	Bridgekurs VK 1, komplett perm for læreren	pr stk	202,00
2660017002	Bridgekurs, Grunnkurs, komplett perm for læreren	pr stk	202,00
2660017003	Transparenter for Grunnkurs, 113 stk samlet i perm	pr stk	403,00

Personlig materieill

Caps

2660081001	Caps m/NBF-logo, khaki	pr.stk.	113,00
2660081002	Caps m/NBF-logo, svart	pr.stk.	113,00
2660081003	Caps m/NBF-logo, marin	pr.stk.	113,00

NBF Krus

2660090001	NBF-krus «Livet er kort, spill bridge», hvit	pr.stk.	100,00
------------	--	---------	--------

Tennisskjorter

2660080111	Tennisskjorte m/NBF-logo, svart, M	pr.stk.	239,00
2660080112	Tennisskjorte m/NBF-logo, svart, L	pr.stk.	239,00
2660080113	Tennisskjorte m/NBF-logo, svart, XL	pr.stk.	239,00
2660080114	Tennisskjorte m/NBF-logo, svart, XXL	pr.stk.	239,00
2660080121	Tennisskjorte m/NBF-logo, marin, M	pr.stk.	239,00
2660080122	Tennisskjorte m/NBF-logo, marin, L	pr.stk.	239,00
2660080123	Tennisskjorte m/NBF-logo, marin, XL	pr.stk.	239,00
2660080124	Tennisskjorte m/NBF-logo, marin, XXL	pr.stk.	239,00
2660080101	Tennisskjorte m/NBF-logo, hvit, M	pr.stk.	239,00
2660080102	Tennisskjorte m/NBF-logo, hvit, L	pr.stk.	239,00
2660080103	Tennisskjorte m/NBF-logo, hvit, XL	pr.stk.	239,00
2660080104	Tennisskjorte m/NBF-logo, hvit, XXL	pr.stk.	239,00

Diverse

2660090011	Gelelys m/NBF logo, MINI	pr. stk	113,00
2660081011	Ryggsekk m/NBF-logo	pr.stk.	270,00
2660090021	Slipsnålsett	pr. stk.	315,00



Bridgetur til Kreta

24/9–8/10 2006
15 dager

Pris 10 990,-.

Alt er inkludert:

- Direktefly Oslo-Heraklion t/r.
- Mat på flyet t/r.
- Busstransfer (20 min.) til hotellet t/r.
- 14 overnattinger i dobbeltrom på Santa Marina Beach Hotel**** i Amoudara 6 km vest for Heraklion.
- Helpensjon på hotellet inkl. frokost, lunsj og middag i 14 dager.
- Øl/vin/vann til lunsj og middag.
- All-inklusive med frie drikkevarer m.m.
- Spillelokale på hotellet. Vi spiller 5 dgr per uke.
- Turneringslederes tjenester.

Tillegg per person:

Rom med havsutsikt 500,-.

Dobbeltrom til eget bruk 1.400,-.

Avbestillingsbeskyttelse 250,-.

GRUPPRESOR AB

N. Strandgatan 1, S-652 24 KARLSTAD

Tlf i Norge: 22 33 80 80 • www.gruppresor.se

Mail: cicci@gruppresor.se

Svensk reisegaranti 2 millioner



Bridge - og golftur til Tunisia



Via Arrangement Vestfold i samarbeid med Knut Kjærnsrød og Per Bryde Sundseth – også i samarbeid med Norsk Bridgeforbund – arrangerer tur til Tunisia

11.–25. oktober 2006

med avreise fra Gardermoen.

Vi skal bo på det flotte Hotell Sol Azur i Hammamet
pris pr. person i dobbeltrom er

kr. 10 350,-

Medlemmer av Norsk Bridgeforbund gis 10% rabatt.

Prisen inkluderer:

Fly t/r, 2 uker i dobbeltrom m/frokost og middagsbuffet
(Tillegg enkeltrom kr.1.000,-)

Golf ca 2.100,- for 7 runder

For mer detaljer og påmelding, se opplysninger på

www.viaregi.no/tunisia

Det blir bridgeturneringer og tilbud om undervisning.
Organisering av dette er noe avhengig av deltakernes ferdighetsnivå. Også golf selvfølgelig etter ønske/behov.

Tidsfrist for påmelding: 25. august 2006

**Høres ikke dette spennende ut??
Begrenset antall plasser!**

Påmelding over internett til Via Arrangement, og opplysninger/forespørslers til:

Knut Kjærnsrød – knutk@vfk.no - Tlf. 90 78 87 80
Per B. Sundseth – per.sundseth@dnbnor.no - Tlf. 91 14 73 78

via travel
arrangement

