

NORSK



BRIDGE

Medlemsblad for Norsk Bridgeforbund

Nr. 1 Februar 2004 10. årgang

Nytt SM-gull til Midt-Trøndelag Se side 9



*Hvordan
spiller du?*

Nord	Syd
♠ 7	♠ EKJ9642
♥ K73	♥ E2
♦ E9732	♦ K
♣ 9765	♣ K83

Les mer om Bridge for de relativt ferske på side 23.

*Bridgefestivalen
i Trondheim*

SIDE 14

*Historia om
Førdetilpassen*

SIDE 20

*Løsning på Jule-X
og Julenøtter*

SIDE 27 OG 32



Rica Hotel Hamar

Rica Hotel Hamar og Finn Brandsnes
ønsker alle velkommen til

OLRUDPÅSKEN 2004

Rica Olrud Hotel ble totalrenoverert i 2001 og har skiftet navn til Rica Hotel Hamar. Her går årets påskebride i nye flotte lokaler. Vi ønsker alle velkommen til en bridgeuke der både bridgen og det sosiale står i fokus.

Nytt av året er bl.a meldekonkurranser og singelturnering. Legg også merke til den økte premieringen i hovedturneringene. Parturneringen arrangeres i tre puljer, slik at alle kan konkurrere på sitt eget nivå.

PROGRAM

Velkomstturnering: Fredag 2.4 kl. 19.00

Hovedturnering: Lørdag 3.4 kl. 10.00 og søndag 4.4 kl. 11.00

3 puljer: Mester, A og B. FP i Mester og A. Kretspong i B

1.premie i Mester 17.000,- (10.000 i kontanter og 2,5 døgn 1/1 pensjon Olrudpåskan 2005.)

1. premie i A 12.000,- (5.000 i kontanter og 2,5 døgn 1/1 pensjon Olrudpåskan 2005.)

1. premie i B 4.000,-.

Singelturnering: Søndag 4.4 kl 21.00.

Lagturnering: Mandag 5.4 og tirsdag 6.4 kl. 10.00. Forbundspong.

1. premie 24.000,- (10.000,- i kontanter og 4,5 døgn 1/1 pensjon Olrudpåskan 2005.)

Mix turnering: Tirsdag 6.4 kl. 20.00 og onsdag 7.4 kl. 10.00. Forbundspong.

1.premie kr 5.000,-

Kveldsbarometer: Tirsdag 6.4 kl. 20.00

Dagbarometer Onsdag 7.4 kl. 10.00

Hotellet tilbyr gunstige hotellpriser, 1/1 pensjon billigere jo lenger du bor.

For påmelding eller nærmere informasjon kontakt:

Finn Brandsnes
Telefon: 21 94 07 07 / 977 40 490
E-mail: finn.brandsnes@chello.no

Hans Erik Andreassen Rica Hotel Hamar.
Tlf. 62 35 01 00
E-mail: heandreassen@rica.no



Norsk Bridgeforbund
Serviceboks 1 Ullevaal Stadion
0840 OSLO

Besøksadresse: Sognsveien 75 A

Telefon: 21 02 90 00
(mandag–fredag 12.00–16.00)
E-post: nbfb@bridgefederation.no

Bankkonto: 5002 05 01585
Postgiro: 0814 5195102

Redaktør: Geir Gisnås
Tlf: 416 38 538
e-post: geir.gisnas@monet.no
Postadresse: Åttringsveien 32, 8616 Båsmoen

Redaksjonsutvalg:
Gerd Marit Harding (leder)
gerdmaritharding@hotmail.com
John-Hallvard Skoglund
woody@brednett.no
Trude Selfors trude.selfors@adm.ntnu.no
Jonill Storøy jonill@hotmail.com

Annonser	Pris
bakside i 4 farger	4200
side 2 og nest siste side i 4 f.	3600
1/1 side i 4 farger	3000
1/1 side i sv/h	2400
1/2 side i 4 farger	2000
1/2 side i sv/h	1600
1/3 side i sv/h	1200
1/4 side i sv/h	1000

Rabatt
Klubber/kretser 50 %
Flere innrykk Etter avtale

Annonsemateriell leveres skriftlig, med e-post,
faks eller brev.

Trykk:
GAN Grafisk AS
Opplag: 13000

Neste utgivelse:
2/2004 april/mai
Innleveringsfrist: 19. april



Lederartikkel	4
Presidentens hjørne	5
Siden sist	7
Det går likar no!!	8
1. Divisjon	9
Poenghøsten	13
Norsk Bridefestival 2004	14
IBPA-pris til Helgemo og Tislevoll	18
Historia om Førde tilpassen	20
Schema för 2004 års sidotävlingar	22
For de relativt ferske	23
Rekrutteringslotteriet	24
Trekningsliste rekrutteringslotteriet	25
Løsning på Julenøtter	27
Løsning på Julekryss	32
Forbundspoengturneringer	34
Nye mestere	35
Bridgemateriell	38

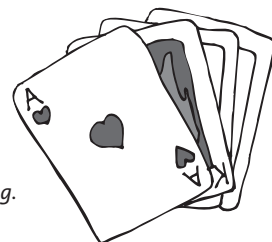

*Forsidefoto:
SM-gull til Midt-Trøndelag.
Foto Harald Skjæran.*



GEIR GISNÅS

For åttende gang!

Så er et nytt år startet med siste halvdel av Seriemesterskapet. Og da må vi selvfølgelig gratulere Midt-Trøndelag med sitt åttende seriemesterskap! Bare Oslo har flere seriemesterskap etter at denne turneringen startet i 1974. Hordaland ligger ett seriemesterskap bak trønderne. Seriemesterskapet er blitt en viktig begivenhet for spillere på alle nivåer, en slags folkebevegelse. Vi har i denne utgaven av Norsk Bridge en rapport fra 1. divisjon. Så kommer vi tilbake til «folkebevegelsen» med resultater fra samtlige divisjoner i neste utgave i begynnelsen av mai.

Norsk Bridge er nå ferdig med barndommen. Vi er i vår tiende årgang, men bare drøyt to år gammel i vår nåværende form. Nå er det tid for å se på hvordan vi skal utvikle medlemsbladet videre. Vi har fått på plass et nytt entusiastisk redaksjonsutvalg som i tillegg til å være kontaktpunkter og bidragsytere fra sine kanter av landet også skal være med på den videre prosessen. Neste milepæl vil være nr. 1 i 2005. Fram til da skal vi forhåpentligvis klare å løfte bladet opp på et nytt nivå. For å klare det trenger vi medlemmenes hjelp.

Vi har både før, og i løpet av, min redaktørtid kjempet mot ymse innspill på å trappe ned, endog avvikle, medlemsbladet. Jeg er av den oppfatning at et medlemsblad er noe medlemmene av Norsk Bridgeforbund SKAL ha. Det er nyttig, nødvendig, og det kan til og med være til mye hygge. Responsen på våre julekonkurranser har vist det. Informasjon på Internett vil aldri fullt ut erstatte et medlemsblad.

Jeg hadde opprinnelig sagt opp som redaktør for et drøyt halvår siden, og planen var at julenummeret skulle bli mitt siste. Det er krittikkverdig at styret ikke har fått på plass noen ny redaktør i løpet av denne perioden. Så derfor, for ikke å gi medlemsbladets motstandere mangel på redaktør som en «god» grunn til å legge ned bladet, har jeg har valgt å fortsette. Og med et nytt og entusiastisk redaksjonsutvalg ved min side er det lettere å gyve løs på en videreutvikling av bladet også. Framtida for Norsk Bridge er avhengig av et godt samspill med alle nivåer, sportslig og organisasjonsmessig. Vi kan ikke bli statisk, være så fornøyd med oss selv at vi glemmer å tenke utvikling og forbedring. Og med slagordet: «Norsk Bridge – for medlemmene – om medlemmene» utfordrer jeg alle våre lesere til å komme med små og store bidrag: ideer, tips, bilder, spill og historier.

Nå er det på tide å rette blikket framover. Først til KRU-konferansen på Gardermoen i midten av mars. Uten rekruttering dør bridge-Norge. Derfor er det godt å se at rekrutteringsarbeidet, utrettelig styrt av Halvor Kalberg, arbeider så iherdig som man gjør. Det er å håpe at ALLE kretsene kjenner sin besøkelsestid og intensiverer rekrutteringsarbeidet. Rekrutteringslotteriet i fjor har i alle fall gitt et oss et godt grunnlag for å videreføre dette viktige arbeidet, men mange av kretsene og klubbene har fortsatt mye ugjort.

Bridgetinget arrangeres 12. og 13. juni, og med blå tall for første gang på mange år kan jeg vel uttrykke et forsiktig håp om en ny giv for forbundets arbeid framover.

Bridgefestivalen i Trondheim arrangeres i juli/august. Trønderne setter alt inn på å lage «The best bridgefestival ever», og med de endringer som er lagt til grunn for gigantarrangementet er det grunn til å ha høye forventninger. Spennende er også Rune Hauges inntog på arrangementsarenaen. Vi må bare innrømme at «vi glær oss».

Geir Gisnås

Jeg håper alle har fått en fin start på det nye året, og at aktivitetene i klubbene og kretsene er godt i gang i det nye året. Forbundsstyret og administrasjonen jobber for tiden med flere viktige saker, og på styremøtet siste helgen i januar behandlet vi bl.a regnskap for 2003, budsjett for 2004, forslaget til handlingsprogram 2004–2008, og videre arbeid for å få et europamesterskap til Norge i 2007.

Regnskapet for 2003 er stort sett klart, det gjenstår er å foreta noen årsoppgjørdisposisjoner og sluttrevisjon fra revisor. Som generalsekretæren skriver i sitt innlegg i dette nummeret av medlemsbladet, så blir resultatet for 2003 et overskudd på mellom 500.000 og 700.000. Styret er meget godt fornøyd med dette, og at overskuddet ble såpass stort.

Handlingsprogrammet og økonomiplanen 2004–2008 skal vedtas av Bridgetinget i juni. Forslaget fra styret sendes ut til kretsene i midten av februar for videre behandling fram til tinget. Vi håper at kretsene og klubbene deltar aktivt i prosessen, og i løpet av våren skal representanter fra forbundsstyret ha dialogmøter med alle kretsene.

Tre målsettinger for perioden 2004 til 2008:

- Å beholde nåværende medlemmer og rekruttere nye gjennom et allsidig tilbud med høy kvalitet.
- Bedre kommunikasjonen med organisasjonsleddene, og legge til rette for medlemmenes innflytelse i beslutningsprosessene.
- Det overordnede er at virksomheten skal baseres på en «sunn økonomi», hvor basisvirksomheten er finansiert gjennom medlemskontingent og startavgifter.

Tiltakene for å øke rekrutteringen:

- Høsten 2005 gjennomføres «Rekrutteringskampanje 2005», hvor et sentralt element



er å markedsføre bridge gjennom et nytt bridgekurs på TV og Internett. TV-kurset følges opp med bridgekurs og et godt mottaksapparat i alle forbundets klubber i 2005 og påfølgende to år. Deler av tiltakene skal finansieres ved bruk av fondet som er bygd opp av overskuddet fra rekrutteringslotteriene.

- Tilbudet til spillere under 25 år skal utvides, enten gjennom å tilby egne aktiviteter i klubbene eller i samarbeid med andre som for eksempel ungdomsklubber, skoler, idrettslag mv.
- Hvert år ved oppstart av nytt studieår skal det gjennomføres tiltak for å rekruttere studenter på universitet og høgskoler, og bistå til å etablere bridge som egne aktivitetsgrupper i studentersamfunnene.
- Det vil utarbeides opplegg for opplærings-tilbud til bridgelærere, som omfatter pedagogisk veiledning, og videreutvikle kursmateriell og læreplaner slik at bridge godkjennes som «nasjonalt valgfag» i grunnskole og videregående skole.

Tiltak for å bedre kommunikasjonen med organisasjonsleddene og medlemme:

- Forbundsstyret skal jevnlig arrangere kretsvis dialogmøter som er åpne for alle medlemmene, og det tas sikte på at representanter for forbundets ledelse har hvert år minimum ett møte med alle kretsstyrene.

- En av stillingene på forbundskontoret skal ha som hovedoppgaver å bistå kretsene i arbeidet med å utvikle organisasjonen og tilbudet, legge til rette for systematisk arbeid med å rekruttere nye medlemmer, og etablere gode rutiner i forbundets administrasjon for intern og ekstern informasjon.
- Fortløpende effektivisere administrative oppgaver og informasjonsflyten i organisasjonen gjennom bruk av IT-verktøy. Det skal besluttes i løpet av 2004 hvilke IT-system som skal være hovedsystem, hvilke oppgaver som er egnet til og løses i et slikt system, og behovet for endringer av dagens rutiner.

En sunn økonomi skal oppnås gjennom:

- Gjennom årlige overskudd skal egenkapitalen innen 2008 minimum tilsvare de bundne kostnadene i ett år på om lag 4–5 mill. kroner.
- Alle turneringer skal minimum være selvfinansierende, og ha tilstrekkelig overskudd til å dekke den relative andel av de faste driftskostnadene. Avvik fra dette skal være begrunnet i strategiske prioriteringer og dekkes inn gjennom overskudd fra andre aktiviteter.
- Forbundet skal være den ledende aktør og konkurransedyktig innen salg av bridgemateriell og utstyr. Salgsvirksomheten skal årlig generere overskudd.
- Det skal årlig foretas tilstrekkelige avskrivninger og innarbeides reserver i de årlige budsjettene.
- For å øke mulighetene for å motta tilskudd fra offentlige myndigheter, skal NBF i løpet av perioden ta initiativ til å etablere «Norges Tankesportsforbund». Tankesportforbundet skal samle flere forbund, og være et supplement til idrettsforbundet.

Tiltakene som er foreslått i handlingsprogrammet er realistisk å få gjennomført i løpet av perioden fram til 2008, og er tilpasset NBFs økonomi. Finansieringen av tiltakene vil bli synliggjort i forslaget til økonomiplan for perioden.

Norsk Bridgeforbund er 75 år i 2007 år, og det ønsker vi å markere med en skikkelig rekrutteringsoffensiv og kanskje et europamesterskap i Norge. Vi jobber med å kartlegge mulighetene og de økonomiske betingelsene for å få et mesterskap til Norge, og vil lansere vårt kandidatur i et møte med det europeiske bridgeforbundet (EBL) i mars. Responsen fra EBL så langt har vært positiv.

I det kommende året er det rekruttering som bør være de viktigste sakene. Det ser ut til at rekrutteringsinnsatsen som er gjort i hele organisasjonen så langt begynner å gi resultater. Etter at medlemmene i de 300 første klubbene er registrert, er medlemstallet i disse klubbene en god del høyere enn året før. Vi håper at denne trenden fortsetter, slik at medlemstallet for første gang på flere år øker.

*Jan Aasen
President*

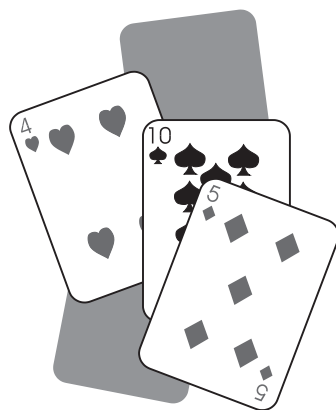

Ullevål Stadion slutten av januar og det laver et hvitt teppe ned over byen. Noen få centimeter til og så er det klart for ny snørekord! Her er det bare å ta frem snøskuffen, men så kan man jo samtidig glede seg over at dette er topp forhold for hyggelige inneaktiviteter – som bridge og annet.

Vi har hatt en flott start på det nye året, høy aktivitet, positive regnskapstall, økende oppslutning om forbundet, økende kursvirksomhet, økende salg etc. Fremdeles sliter vi med at enkelte (både kretser, klubber og medlemmer) må ha gjentatte påminnelser før oppgjør finner sted, men også dette er i bedring. Dermed kan vi bruke vår tid og krefter til vår raison d'être – skape et bedre tilbud til medlemmer og klubber!

Turneringsvirksomheten går for fullt og antall deltakere i NM for klubblag har økt noe denne sesongen sammenliknet med forrige sesongs bunnivå. Deltakelsen i 5. divisjon minker imidlertid fortsatt noe. Det bør gjøres en innsats for å øke populariteten og deltakelsen i NM for klubblag og Seriemesterskapet, som på mange måter er flaggskipene i NBFs turneringsvirksomhet utenom bridgefestivalen.

Antall turneringer med forbundspoeng synes også å være svakt nedadgående. Imidlertid virker endags-turneringer å bli stadig mer populært og disse tar mer og mer over. Men variasjonen i deltakelse er stor – fra 20 til 50–60 par. Samtidig gratulerer vi og gleder oss over den store deltakelsen i BK Tronds jubileumsturnering (80 par) i Stavanger og Bergen Akademiske BKs Storturnering (93 par i to puljer) nå i januar. Begge over to dager.

Turneringstilbudet til uerfarne spillere/ mindre aktive spillere må vi søke å forbedre. Det er mange som kan tenke seg å delta i tur-



RUNE HANDAL



neringer, men som ikke vil møte elitespillere. Et variert tilbud er nødvendig for å kunne engasjere en større del av medlemsmassen. Det lar seg gjøre og NBF Østfold og Follo arrangerte i januar turnering for spillere med mindre enn 50 mesterpoeng (kløver/ruterturnering) med 35 deltakende par. Kretsen arrangerer to slike turneringer i året samt en turnering for spillere med mindre enn 150 mesterpoeng.

Men Norsk Bridgefestival i Trondheim i slutten av juli skal gi plass for bridgespillere på alle nivåer. Arrangementskomiteen med Per Nordland i spissen er godt i gang med planleggingen og gled dere til store dager i Nidarøhallene og bridgehotellet Royal Garden!

Sjekk også våre festivalsider som Pål Tore Fondevik med dyktig hånd har kraftig oppdatert.

I sommer kan også hjemmesittende bridgepillere følge resultatene runde for runde, se bilder og delta i diskusjoner etc.

Vi ser nå frem til KRU konferansen på Gardermoen 20. og 21. mars. Her kommer deltakere fra alle kretser og hele landet for å arbeide videre med ett av våre viktigste arbeidsområder. Nå skal vi forankre Rekrutteringsutvalgene organisasjonsmessig, diskutere mandat, økonomi og arbeidsopplegg – så er det bare å jobbe videre – vi ser det nytter!

Rune Handal

Det går likar no!!

I slutten av januar kan vi rimeligvis ikke legge frem det endelige årsresultatet for 2003, men vi kan trygt slå fast at nå er vi på rett vei!

Etter flere år med røde regnskapstall vil NBF regnskapet 2003 vise et overskudd i størrelsesorden kr. 500 000 (pluss). Dette beløpet vil avvike da revisjon og årsoppgjørs disposisjoner enda ikke er klare.

2003 har vært et år med endring av regn-

skapsrutiner og gjennomgang og opprydding av gamle poster. Dette har vært krevende og vanskelig og vi er kommet i mål med god hjelp fra ledere og kasserere rundt om i BridgeNorge.

Regnskapet er klart til revisjon 15. februar og årsregnskap med årsmelding vil være klart til utsendelse 1. april.

Førde bridgeklubb fyller 50 år og inviterer til

Jubileumsturnering

Fredag 30. april – søndag 2. mai

Fredag:

Singelturnering

Laurdag – søndag:

Parturnering

Premiering: 10000 – 7000 – 5000 (ved minimum 50 par).

Forbundspoeng



Speling og overnatting på Quality Førde Hotell som har gitt oss gode prisar.

Påmelding til: Per-Christian Gjerde, tlf. 911 60 947 e-post: pcgjer@online.no

Meir informasjon på Førde bridgeklubb si heimeside:

<http://home.tiscali.no/fordebk>

SM 1.div. andre helg:

Midt-Trøndelag for 8. gang!

Tekst John-Hallvard Skoglund

Foto Harald Skjæran



Gull

GULL: Det ble Midt-Trøndelag igjen, for 8. gang etter at de vant sitt første seriemesterskap i 1990. Fra venstre Glenn Grøtheim, Terja Aa, Jon-Egil «Turbo» Furunes, Per Erik Austberg og Tor Helness. Geir Helgemo spilte ikke andre helg.



Sølv

SØLV: Østfold og Follo knep sølvmedaljene en hårsbredd foran Hordaland. Fra venstre: Siv Thoresen, Terje Lie, Harald Nordby, Roy Kristiansen. Artur Malinowski spilte ikke andre helg.



Bronse

BRONSE: Hordaland 1 tok bronsemedaljen med ni poengs margin til Hordaland 2. Fra venstre: Boye Brogeland, Arild Rasmussen, Bjørn Bentzen og Thomas Charlsen.

Andre helg i 1.Divisjon ble spilt 6.–8.februar på Bridgesenter Vest. Lokalene er lyse og fine, og man har god plass, i hvert fall der man spiller. Noe helt annet enn forholdene der man spilte før, i bridgens hus. Turneringsleder var Finn Brandsnes, og han styrte arrangementet uten feil som jeg la merke til.

Foran andre helg hadde Midt-Trøndelag en god ledelse med 17VP på nærmeste utfordrere Østfold og Follo 1 og Hordaland 1. Men i 8.runde som var halvspilt første helg lå lederne under med 42 IMP, så egentlig var det jevnt. I bunnen ligger Helgeland, Østfold og Follo 2, og Østerdal.

RUNDE 5

Lederne Midt-Trøndelag knuste Vest-Agder 25-2, mens Østfold og Follo 1 som lå på andre plass bare klarte 17-13 mot Salten. Hordaland 1 knuste bunnkandidaten Helgeland med 25-2. Hordaland 2 slo den andre bunnkandidaten

Østerdal med 22-8 mens Møre og Romsdal knuste den siste bunnkandidaten Østfold og Follo 2 med 25-3. I teten sikrer Midt-Trøndelag 1 ledelsen med 117vp foran Østfold og Follo 1 med 96 og Hordaland 1 med 92. I bunnen ligger de samme 3 lagene tilsynelatende fortapt.

Dette er et spill fra kampen mellom Midt-Trøndelag 1 og Vest-Agder. Spillet er vridd. Glenn sitter nord, mens Terje sitter syd.

♠ E654

♥ E754

♦ 2

♣ E965

♠ J987

♥ D86

♦ D963

♣ KD



♠ KT

♥ KJT92

♦ T854

♣ T3

♠ D32

♥ 3

♦ EKJ7

♣ J8742

Vest	Nord	Øst	Syd
-	-	2♦(1)	Pass
3♣(2)	Dobl	3♦(3)	Dobl
3♥(4)	Pass	4♥	5♣
Pass	Pass	Pass	

- 1) Svake 2 i major, 5 kort eller utgangskrav hand.
- 2) Spørsmål etter håndtype.
- 3) Svake 2 i hjerter.
- 4) Invitt i hjerter.

Glenn satt med 3 ess og tenkte at hvis de skulle inn i meldingsforløpet så måtte han aksjonene over 3 kløver. Derfor den litt harde doblingen som viste kløver. 4 hjerter var 5 eller 6 stikk, men Terje viste ikke det og meldte 5 kløver.

Hjerter 6 kom i utspill og ble stukket med esset i bordet. En hjerter ble trumpert på handen og så en kløver til esset i bordet. Ny hjerter ble trumpert og vest fikk den æren av å komme inn på kløver. Uansett hvem som hadde sparkonge så sto kontrakten siden vest var innspilt og måtte spille ruter eller spar. Nå satt sparkonge riktig, men perfekt spillføring av Terje.

RUNDE 6

Det ble ikke særlig forandring i toppen etter runde 6. *Midt-Trøndelag 1* vant 19–11 mot *Østfold og Follo 2*. *Østfold og Follo 1* vant 20–10 mot *Vest-Agder og Hordaland 1* vant 21–9 mot *Salten*. Midt på tabellen vant *Hordaland 2* 17–13 mot *Møre og Romsdal*. I Bunnen vant *Østerdal* 19–11 mot *Helgeland* og fikk plutselig heng på *Salten* med bare 10vp bak. Siden de 2 lagene skulle møtes i runde 7 var bunnkampen ikke avgjort.

RUNDE 7

Allerede 2 runder før slutt ser det ut som kampen om gullet allerede er avgjort. *Midt-Trøndelag* knuser sin nærmeste konkurrent *Østfold og Follo 1* med 25–5 samtidig som *Hordaland 1* taper 16–14 mot *Vest-Agder*. Bunnkampen blir så godt som avgjort da *Salten* slår *Østerdal* 20–10 og de 2 andre lagene på bunnen, *Helgeland* og *Østfold og Follo 2* taper henholdsvis 23–8 mot *Møre og Romsdal* og 16–14 mot *Hordaland 2*. Nå leder *Midt-Trøndelag* med hele 37VP foran *Hordaland 1*. Like bak der følger *Møre og Romsdal* og *Østfold og Follo 1*. I bunnen ligger



Arild Rasmussen på bronselaget (t.v.) mot Midt-Trøndelags Tor Helness. En kamp der bergenserne vant 18-12.



BIN-redaktør Boye Brogeland (t.v.) i kamp mot Jon-Egil Furunes fra Midt-Trøndelag.



Hva melder jeg nå da, lurer Boye Brogeland på.



Sam Inge Høyland på Hordaland 2 mot Øystein Hangås fra Helgeland. Helgeland må spille 2.divisjon neste år, og det var ikke bare Hangås sin skyld.



Siv Thoresen på sølvlaget Østfold og Follo mot Østerdal, her representert ved Tore Skoglund.



Terje Aa fra Midt-Trøndelag med ryggen til kamera noterer kontrakten, mens Hordalands Thomas Charlsen forbereder utspillet.

de samme 3 lagene som før, og de trenger et mirakel for å overleve.

Dette spillet er fra kampen mellom Østerdal og Salten. Jeg hadde plassert meg i syd (spillet er vridd).

<p>♠ DJ ♥ 52 ♦ EKT94 ♣ JT96 ♠ EK963 ♥ DJT87 ♦ - ♣ K54</p>	<p>N ♠ ♣ S</p>	<p>♠ 85 ♥ 643 ♦ DJ8532 ♣ 32 ♠ T742 ♥ EK9 ♦ 76 ♣ ED98</p>
---	----------------------------	--

Vest	Nord	Øst	Syd
-	-	-	1♣
2♣*	Dobl	2♥	2NT
Pass	3NT	Pass	Pass
Pass			

Med hjerterdame i utspill hadde kontrakten vært sjanseløs, men jeg fikk ut liten spar. Inne på bordet ble kløverfinessen prøvd, men den sprakk. Nå skiftet vest til hjerterdame som

han fikk beholde for. Ny hjerter stakk jeg med ting. Spar fra handen stakk vest og dermed var forbindelsen mellom motspillerne brutt. Vest kunne ikke ta for den andre sparhonnøren for da ble spar 10 på handen det niende stikke. Vest spilte derfor mer hjerter til håndens konge. Alt som var igjen å gjøre var å spille ruter til nieren i bordet. Øst ble innspilt og hadde bare ruter igjen. Ruter fra øst ga 9 stikk.

Men så våknet jeg fra min drøm. Dessverre lasjerte jeg ikke hjerteren, og måtte gå en sur bet.

RUNDE 8

Første halvrunde var allerede spilt første helg, og Hordaland 2 hadde en solid ledelse på 42 IMP på de suverene Midt-Trøndelag. I andre halvrunde ble ledelsen faktisk større, så Hordaland 2 vant 25–5 og blandet seg inn i medaljekampen. Bortsett fra at Vest-Agder knuste Østerdal 25–5 var kampene jevne. Både Helgeland – Østfold og Follo 2 og Østfold og Follo 1 – Hordaland 1 spilte uavgjort 15–15. Salten 1 vant 18–12 mot Møre og Romsdal. Gullkampen var i praksis allerede avgjort da Midt-Trøndelag 1 hadde hele 24 VPs ledelse på Hordaland 1 på andre plass. Men disse to lagene skulle

møtes, og hvis *Hordaland 1* skulle vinne 25–1...

Medaljekampen var hard da *Østfold og Follo 1* lå 6 VP bak *Hordaland 1*, *Hordaland 2* og *Møre og Romsdal* lå henholdsvis 1 og 2 VP bak der igjen. Det var altså 4 lag som kjempet om sølv og bronse.

RUNDE 9

Hordaland 1 slo sine rivaler fra *Trøndelag* med 18–12, men da *Østfold og Follo 1* knuste de allerede nedrykksklare *Østerdal* med 25–5 gikk *Østfold og Follo 1* forbi *Hordaland 1* med usle 1VP. Verken *Hordaland 2* eller *Møre og Romsdal* fikk storseier, og dermed havnet de utenfor seierspallen. *Hordaland 2* slo nedrykksklare *Helgeland* med bare 16–14, *Vest-Agder* slo *Møre og Romsdal* 17–13 mens *Østfold og Follo 1* sa takk for seg i 1.divisjon med å tape maksimalt 25–0 mot *Salten*.



Klar til nytt spill. Glenn Grøtheim for *Midt-Trøndelag* mot Bjørn Bentzen fra *Hordaland 1*.



Siv Thoresen var eneste jente på pallen og hun var formodentlig fornøyd med sølvet.



Oslo 1 er nytt 1.divisjonslag etter at de vant 2.divisjon i avdeling C. De får med seg *Troms og Ofoten 2* fra avdeling A og *Nord-Trøndelag 1* fra avdeling B.

SLUTTSTILLING:

1	Midt-Trøndelag 1	178
2	Østfold og Follo 1	161
3	Hordaland 1	160
4	Hordaland 2	151
5	Møre og Romsdal 1	146
6	Salten 1	137
7	Vest-Agder 1	134
8	Helgeland 1	96
9	Østfold og Follo 2	83
10	Østerdal 1	82

Da ble det altså gull igjen til *Midt-Trøndelag 1* som i fjor. På laget spiller Glenn Grøtheim, Terje Aa, Per Erik Austberg, Tor Helness, Jon Egil Furunes og Geir Helgemo.

På sølvplass kom *Østfold og Follo 1* med veteranene Harald Nordby og Roy Kristiansen, samt «ungdommene» Terje Lie, Siv Thoresen og Artur Malinowski.

Bronseplass til *Hordaland 1*. Arild Rasmussen, Boye Brogeland, Thomas Charlsen og Bjørn Bentzen.

Helgeland 1, *Østfold og Follo 2* og *Østerdal 1* takket for seg, og må belage seg på 2.divisjon til neste år. De blir erstattet av *Oslo 1* (Lillevik), *Nord-Trøndelag 1* (Saur) og *Troms og Ofoten 2* (Reinholdtsen).

POENGHØSTEN!

Hvem kan arrangere?

Alle klubber som er tilknyttet NBF kan på en klubbkveld i mars-april spille om krets poeng i stedet for klubb poeng. Dersom det er ønskelig, kan klubbene selvfølgelig arrangere turneringen på et annet tidspunkt enn de vanlige klubbkveldene.

Hvorfor arrangere?

Inntektene går til fond for internasjonal representasjon, som er øremerket til å finansiere landslagenes deltakelse i de internasjonale mesterskapene.

Hvordan regnes poengene?

Det deles ut krets poeng etter tabell E-1. Vinneren får like mange krets poeng som antall deltakende par i klubben. 1/4 av deltakerne får poeng.

Med f.eks. 20 par deles det således ut krets poeng etter skalaen 20-14-10-7-5. Det deles ut krets poeng med minimum 6 deltakende par.

Hva koster det?

Avgiften til NBF er kr 25,- pr spiller (12,50 pr. junior), hvorav kr 5,- (2,50) tilfaller kretsen, og avgiften skal betales inn til kretsen, som så betaler inn totalsummen for alle klubbene i kretsen til NBF (etter mottak av faktura fra NBF).

Rapportering

Resultatlisten sammen med avgiften skal sendes til kretsen, som sørger for registrering av krets poeng og innsending av faktura-grunnlag for turneringsavgift. Resultatlisten skal være komplett med for- og etternavn samt medlemsnummer for samtlige deltakere.

Spørsmål?

Ta kontakt med NBF, tlf. 21 02 90 00/faks 21 02 91 45/

E-post harald.skjaran@bridgefederation.no, eller din egen krets.

Videre arrangement

Det er to årlige turneringsperioder; mars-april og september-oktober.

LYKKE TIL!

Velkommen til Trondheim!

Etter at Skien og Stavanger har byttet på å arrangere Norsk Bridgefestival er det endelig Trondheims tur. Flotte bridgeuker de siste årene blir forhåpentligvis fulgt opp med fantastiske dager i det vi trøndere ynder å kalle Norges Bridgehovedstad.

Av GeO Tislevoll

Trondheim har utvilsomt vært et kraftsentrum hva angår toppspillere – ikke minst storleverandør til landslaget – og nå får byens bridge miljø sjansen til å vise seg fram som arrangør av en slik massemonstring som bridgefestivalen er. Med seg på laget har arrangørene fått Rune Hauge og hans selskap Bridgemia LTD, en solid sponsor! Hauge vil også forsøke å skaffe andre sponsorer.

TRONDHEIM SPEKTRUM/ NIDARØHALLEN

Årets bridgefestival vil bli arrangert i Trondheim Spektrum, tidligere kalt Nidarøhallen. Den blir vært år benyttet til forskjellige gigantarrangement, som for eksempel fiskerimessen.

Nidarøhallen ligger på «Øya», en bydel i sentrum, på sydsiden av Nidelven. Øya er egentlig en halvøy skapt av Nidelven der den snor seg gjennom byen forbi Nidarosdomen og ned mot havet. Royal Garden Hotell, som også ligger ved Nidelven, blir årets festivalhotell. Informasjon om alternative muligheter for overnatting etc. vil komme i neste nummer av Norsk Bridge.

Norsk Bridgefestival starter med turneringer allerede fredag 23.juli, mens offisiell åpning er lørdag 24.juli. Festivalens aller siste spill avsluttes søndag 1.august.

Avslutningsturneringen starter lørdag kveld og avsluttes søndag. Under årets bridgefestival blir det ikke bankett etter parfinalen. I stedet legges det opp til et felles, sosialt arrangement midt i bridgeuken, onsdag kveld.

Som tidligere blir det hver dag sideturneringer i Nidarøhallen, og kveldsturneringer på hotellet fra mandag til fredag. Dessuten spilles en åpningsturnering på hotellet etter åpningsseremonien lørdag 24. juli. For mer detaljert informasjon om de enkelte turneringene – antall spill, starttidspunkter osv. – henvises til turneringsprogrammet.

STABEN UNDER ETABLERING

Staben for bridgefestivalen er under etablering. Det er mye som skal forbedres i før et så stort arrangement. Erfaringer gjort av våre venner i Skien og Stavanger vil komme til nytte, og støtten fra nevnte Hauge og hans selskap vil hjelpe godt på. Den endelige staben, med rutinerne turneringsledere, regnskapsfolk og andre tilreisende funksjonærer, vil ta form i den nærmeste tiden, og vil bli presentert i festivalavisen. Allerede nå er en gruppe sentrale personer (se bildet) i gang med forberedelsene. Denne gruppen ser slik ut:

festival 2004



FORBEREDER FESTIVAL: Fra høyre finner vi Geir Olav Tislevoll, aktiv skribent for å få presentert festivalen for alle bridgespillere gjennom Norsk Bridge. GEO skal også bidra mye til en informasjonsbulletin til starten av festivalen,

Per Nordland, festivalsjef med ansvar for å koordinere alle gruppene som arbeider med festivalen, Ole Jonny Tøsse, datasjef, John Våge, kretsleder i Midt-Trøndelag og festivalsjefens nærmeste medarbeider og stedfortreder, Reidun Bogen, stevnekontorleder, Hans Noreng, hallsjef.

Halldis Guttormsen, festivalvertinne med informasjonsansvar, og Fredd Kristiansen, lokal kortsjef, var ikke til stede da bildet ble tatt.

«Nytt» turneringsprogram i Trondheim

Turneringsprogrammet i Trondheim er endret en god del i forhold til tidligere festivaler. Endringene har som mål å forsøke å gi en jevnere deltakelse underveis i festivalen. Dette er særlig viktig for å unngå at NM par spillerne skal bli igjen «alene» de siste dagene av festivalen, forteller festivalsjef Per Nordland.

Turneringene de første dagene av festivalene skal også være attraktive for spillere fra våre naboland, og vi håper å få en markert utenlandsk deltakelse, forteller Nordland.

MIX PAR OG JUNIOR-NM FØRST UT

– Festivalen starter med de åpne turneringene, NM for Mix par og NM for Junior. NM Mix par er en åpen Monradturnering over 31 runder med 3 spill pr runde. De siste åra har deltakelsen vært over 140 par og det er kapasitet til å ta med mange flere. NM for junior er en vanlig serieturnering med like mange spill mot hvert par. Turneringen spilles i åpningshelgen for å gi deltakerne på junioreiren en god mulighet til å spille NM. Vi håper at vi skal få med mer enn vel 20 par som har vært vanlig de siste årene.

– Søndag fortsetter festivalen med åpent NM Monrad lag. Lagturnering med 16 kamper à 7 spill etter Monradprinsippet. Turneringen er åpen for alle spillere. Det er mester-

poeng 0,2 FP pr. spiller å hente for vunnet kamp. Det er i alt 16 kamper, det skulle gi alle en god mulighet til å vinne noen kamper. Deltakelsen i de senere årene har vært ca 60 lag når den har gått sammen med veteran og junior. Det gjør at vi nå kanskje kan håpe på 100 lag.

Tirsdag starter NM Monrad par med NM kvalifisering. Turneringen sender minst 10 par til finalen i NM for par. NM for Mixlag går fortsatt sammen med Monrad par.

PARFINALEN STARTER TORSDAG

Torsdag starter NM finalene for Par, damer og veteraner. NM for par er på 82 par, 6 sesjoner og 162 spill.

– NM for damer og NM Veteran spilles over 4 sesjoner, turneringene har rom for opp til 114 spill med 2 spill pr runde. Dette tilsvarer en barometerturnering med 58 par. Med inn-til 70 par spilles en avbrutt barometerturnering. Med mer enn 70 par spilles en 28 runders Monradturnering med 4 spill pr runde og

med mer enn 96 par blir det 37 runder og 3 spill pr runde. Avslutningsturneringen er en åpen parturnering med to sesjoner à 32 spill, forteller Nordland.

RUNE HAUGE INN I FESTIVALEN

– Rune Hauge har overtatt mye økonomisk ansvar for Bridgefestivalen gjennom sitt selskap Bridgemedias LTD. Han skal forsøke å skaffe sponsorer til turneringene. Dette kan gi festivalen inntekter som kan brukes til materiell og til premiering i noen av turneringene.

Informasjon om premiering og startkontingenter må derfor komme i senere utgaver av Norsk Bridge, sier Nordland som ellers kan fortelle at det ikke er planlagt endringer i startkontingenten ut over det som måtte følge av et økt antall spill i turneringene. Generelt kan en si at turneringene vil koste ca kr 5.- pr spill og spiller, unntatt Monrad par som er dyrere og NM Junior som er billigere. Sideturneringene koster ca kr 4 pr spill, forteller Nordland.

Dramatikk i NBFs lokaler

Nylig opplevde NBFs stab mer dramatikk i løpet av en halvtimes tid på Ullevål, enn Sembs fotballandslag har klart på de siste fem årene.

En ubuden gjest hadde ruslet inn på generalsekretærens kontor og forsynt seg med Rune Handals lommebok. Men Harald Skjæran og Rune Handal fikk stoppet tyven og lagt han i bakken, og etter hvert kom politiet og tok seg av den ubudne – og Rune fikk lommeboken igjen.

Det er nesten så de skulle hatt seg et Mesterpoeng eller to for pågripelsen.

Turneringsprogrammet i Norsk Bridgefestival 23. juli til 1. august 2004

	1. sesjon Fredag 23.7	2. sesjon Lørdag 24.7	3. sesjon Lørdag 24.7
NM mix			
NM	kl 1800–2300	kl 1000–1413	kl 1500–1741
Junior	kl 1800–2315	kl 1000–1405	kl 1500–1755

Åpningsturnering Lørdag 24.7 kl 2000–0100 på hotellet.

NM monrad lag	1. sesjon Søndag 25.7	kl 1300	2. sesjon kl 1800	Mandag 26.7	3. sesjon kl 1100	4. sesjon kl 1600
---------------	--------------------------	---------	----------------------	-------------	----------------------	----------------------

	1. sesjon tirsdag 27.7	2. sesjon tirsdag 27.7	3. sesjon onsdag 28.7
NM Monrad par	Kl 1100–1450	Kl 1600–1950	Kl 1100–1536
NM Mix lag	Kl 1100–1500	Kl 1600–2000	Kl 1100–1500

	1. sesjon	2. sesjon	3. sesjon	4. sesjon	5. sesjon	6. sesjon
NM par	29.7 kl 1100	29.7 kl 1600	30.7 kl 1000	30.7 kl 1500	31.7 kl 1000	31.7 kl 1400
NM damer	29.7 kl 1100	29.7 kl 1600	30.7 kl 1000	30.7 kl 1500		
NM Veteran	29.7 kl 1100	29.7 kl 1600	30.7 kl 1000	30.7 kl 1500		
Patton	29.7 kl 1100	29.7 kl 1600	30.7 kl 1000			
IMP across	30.7 kl 1500	31.7 kl 1000	31.7. kl 1400			

Sideturneringer
Kveldsturnering (Hotell) En sideturnering på 27 (21) spill starter ved sesjonsstart alle dagene
Kl 2130 Mandag til Fredag 15 spill

Avslutningsturnering 1. sesjon lørdag 31.7 2 sesjon søndag 1.8
Kl 2000–0032 Kl 1100–1532

Åpning av festivalen (Hotell) Lørdag 24.7 kl 1900–1920

Festivalmottakelse (Hotell) Onsdag 28.7 kl 1800–2000

Premieutdelinger (Hotell) Lørdag 24.7 kl 1920 Mix og Junior
Mandag 26.7 kl 2100 NM Monrad lag
Onsdag 28.7 kl 2000 NM Monrad par og NM Mixlag
Fredag 30.7 kl 2030 NM damer, NM veteran og Patton
Lørdag 31.7 kl 1900 NM par og Imp across

IBPA-pris til Helgemo og Tislevoll

IBPA (International Bridge Press Association) tildelte i fjor prisen for beste spilleføring til Geir Helgemo, og journalistprisen for samme spill til GeO Tislevoll.

I Geos beskrivelse av spillet heter det innledningsvis at dette er et klassisk spill fra Helgemos hånd, et nytt eksempel på hans uvanlig gode evner til å se gjennom komplekse situasjoner og til tidlig å danne seg et bilde av sluttspillsituasjonen. Dette gjør Helgemo til en tryllekunstner ved bordet, skriver Tislevoll..



GeO Tislevoll.

OKBRIDGE

Prisspillet ble spilt på OKbridge, med Jimmy Cayne som makker. Motstanderne er ukjente. Syd ga, ingen i sonen:

<p>♠ Q 9 8 6 5 ♥ 3 2 ♦ K 10 ♣ Q J 9 3</p>		<p>♠ A K 10 4 2 ♥ 9 7 4 ♦ A 2 ♣ 10 7 2</p>	<p>♠ J 7 ♥ K Q 5 ♦ Q J 9 5 4 3 ♣ 8 4</p>
<p>♠ 3 ♥ A J 10 8 6 ♦ 8 7 6 ♣ A K 6 5</p>			

Meldingene gikk slik:

West	North Cayne	East	South Helgemo
			1♥
Pass	1♠	2♦	Pass
Pass	3♦	Pass	3♥
Pass	4♥	Pass rundt	

Øst-Vest var dyktige motstandere og Vest fant det beste utspillet – en trumf – som hindret Helgemo i å få det tiende stikket på ruterstjeling i bordet. Geir stakk Østs trumfdame. Hvis nå sparen hadde vært fordelt 4-3 hadde det ikke vært noe problem å etablert den femte sparen og det tiende stikket.

Spillet ville fortsette med to ganger spar og en tredje til stjeling. Om begge motspil-lerne følger nå vil spillefører fortsette med to ganger kløver. Motparten må nå fortsette med to ganger trumf for å nekte bordet kløverstjeling, og inne i bordet på hjerter ni vil han nå kunne trekke den fjerde sparen til



Geir Helgemo.

stjeling og hente det tiende med den femte sparen med innkøst i bordet på ruter ess.

Men da Øst kastet kløver åtte på den tredje sparrunden måtte Geir skifte fot. Han fortsatte med hjerter knekt til Østs konge, og Øst fortsatte med sin siste trumf til bordets nier. På det sticket Vest velge et kort å kvitte seg med, og han kan ikke uten videre kvitte seg med en kløver eller spar, så valget falt til slutt på ruter konge, som er beste forsvar.

Dette er igjen:

<p>♠ Q 9</p> <p>♥ -</p> <p>♦ 10</p> <p>♣ Q J 9 3</p>	<p>♠ 10 4</p> <p>♥ -</p> <p>♦ A 2</p> <p>♣ 10 7 2</p>		<p>♠ -</p> <p>♥ -</p> <p>♦ Q J 9 5 4 3</p> <p>♣ 4</p>
	<p>♠ -</p> <p>♥ 10</p> <p>♦ 8 7</p> <p>♣ A K 6 5</p>		

Nå fulgte Geirs vakre trekk: Ruter to fra bordet, og Øst kom inn på knekten. Fortset-

ter Øst nå med kløver legger Geir lavt, og Vest er sluttspilt – tvunget til å godspille et stikk i spar eller kløver. Men Øst fortsatte med ruter til bordets ess, og Vest måtte kvitte seg med et kort igjen. Han valgte å sette seg igjen med en ensom spar dame.

Geir spilte nå spar til stjeling. Med fire kort igjen spilte han en kløvertass opp mot bordet. Vest kunne ta sitt kløverstikk, men var deretter sluttspilt og måtte gi Geir Helgemo sitt tiende stikk.

VAKKERT SPILT, MEN...

Det er ingen tvil om at Geir Helgemo spilte godt. Men tenkte han slik det var gjengitt, og hadde han virkelig «tryllet»?

Leif-Erik Stabell hadde i BINs julenummer en lengre artikkel om akkurat dette spillet, og han er her kritisk til så vel manglende dokumentasjon (blant annet at motspillernes navn mangler) som det han mener er haltende analyser og direkte «feilskjær» fra artikkelforfatteren som juryen må ha oversett.

Vi skal ikke blande oss inn i diskusjonen om denne aktuelle saken, bortsett fra at vi kan slå fast at Geir Helgemo har levert varene igjen.

Geir Gismås

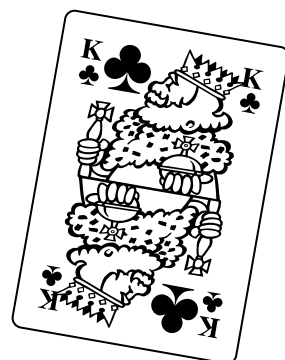

Historia om Førde tilpass

Av Jonill Storøy

Førde bridgeklubb er den største klubben i Sogn og Fjordane, og utan tvil den mest aktive. I sommar reiste ein tredjedel av dei 50 medlemmane i klubben til bridgefestivalen i Stavanger!

Trass i stor aktivitet, kan vi ikkje skilte med dei heilt store prestasjonane i større samanhengar. Det vi derimot kan skryte av er vårt eige system og vår eigen trumftilpass – Førde tilpass. Tidlegare var det mange par i Førde som spelte Førde-kløver. Det er eit system der opninga 1 kløver er sterk, og resten nokonlunde naturleg. Førde tilpass oppsto når dei som hadde spelt Førdekløver skulle lære seg å spele naturleg. Særleg var splinter ein vanskeleg konvensjon, som resulterte i angst og depresjonar hos makkeren til førdeaneren. Det er strenge krav til ein Førde tilpass: 3-2 i minor er ein Førde tilpass berre hvis du har minst 5-4 i major.

Den beste Førde-tilpass eg har vore borti så langt oppsto ein tidleg søndag morgon etter ei lang og fuktig natt (det hadde forresten vore ganske mange fuktige netter på rad).

Eg sat i første hand og fant ut at eg måtte opne på dette, sjølv om eg egentleg var meir interessert i å kjøpe brus:

E K x x

x

x x x

E D x x x

Meldingsforløpet gjekk slik:

Førde-spelar	Nord	Ulykkeleg makker	Syd
1 kløver	2 NT* 4 hjerter		Pass
Pass	Pass		

2 NT blei alertert og forklart som minst 5-5 i hjerter og ruter. Eg rekna med at makker visste kva han gjorde (han visste korleis trumfen sat i allefall.), så alle vi tre andre passa i lyntempo.

Makker hadde:

D K n x x

x

E x

K k n x x x x

Makkeren til han med 5-5 i raudt hadde 6-kort hjerter og var frekk nok til å ta ut trumfen i stikk ein...

I nokon tilfelle kan Førde tilpass gje masse poeng. Her er eit døme på det:

EIN GOD STAMP!

Kva gjer du om motparten hamnar på 4-trinnet i din farge? Det verkar ikkje som nokon god ide å doble, for då tek dei sjølvsgatt ut, ikkje sant?

Nord/NS

♠ 8 2

♥ K 3

♦ E K D 10 2

♣ 10 7 6 5

♠ K 7 6 5 4

♥ k n 10 9

♦ 4

♣ K 8 4 3



♠ E D k n 10 9

♥ D 7 4

♦ k n 3

♣ k n 4 2

♠ 3

♥ E 8 6 5 2

♦ 9 7 6 5 2

♣ E D

Vest	Nord	Øst	Syd
	1 ruter	1 spar	2 hjerter
4 ruter *	Pass	Pass	Pass

4 ruter var meint som splinter med spar, men øst spelte etter filosofien «når eg ikkje skjøn- nar noko passar eg». Tordenveret i vest starta allereie før bordet kom ned, og nord/syd såg svært lyst på livet. Det fortsatte dei med medan ein rasande vest skreiv 4 ruter med 0 stikk på slippet – utan å spele eit einaste kort. I pausen hadde nord/syd ei god historie, men når slippene kom att ramla geipen! 10

udobla sonebeit er 500 poeng, medan utgangen i ruter nord/syd ga 600..

Trass i at det skjer mykje rart i Førde BK har klubben hatt ei fin utvikling dei siste åra og auka medlemsmassen, slik at det no er 57 medlemmar i klubben. Vi passar nemleg på å ikkje fortelje nybegynnarane skrekkhistori- ene før dei er modne for det.

I år fyller Førde bridgeklubb 50 år, og dette vil vi feire med stor turnering første helga i mai. Sjå annonse ein annan stad i bladet. Vi trur ikkje Førdetilpassen er smitt- som, så kom og spel!

Damebridgefestival

Det østerrikske bridgeforbundet arrangerer i samarbeid med European Bridge League's damekomité damebridgefestival i Wien 20.-25. juli 2004.

Mer informasjon og påmeldingsskjema finner du her:

<http://www.eurobridge.org/competitions/04Vienna/LadiesCup2004.pdf>

Spilleprogram for Bridgesenter Vest, Sporveisgt 31, 0361 Oslo (tlf 22692066):

Mandag kl 1830: Lagspill. Påmelding

Tirsdag kl 1100-1500 m/undervisning. Tirsdag 1830 Åpent for alle. 27 spill.

Onsdag kl 1100-1500 Åpent for alle. 27 spill. Onsdag 1830 Åpent for alle. 27 spill

Torsdag kl 1100-1500 m/undervisning. Torsdag 1830 Åpent for alle. 27 spill.

Fredag kl 1100-1500 Åpent for alle. 27 spill.

Lørdag kl 1400-1800 Åpent for alle. 27 spill

For de som ønsker å friske opp sin bridge anbefaler vi tirs- og torsdag formiddag!

Har du behov for dublerde kort til turneringer eller til klubben din, vennligst kontakt Rolf Tjørswaag, mobil 92089490 eller e-post roer-tj@online.no
Leverer i Oslo og omegn, sender over hele landet.

Fasitspill utleveres på kort varsel. Hentes på Bridgesenter Vest, Oslo.
Vennligst kontakt Rolf Tjørswaag, mobil 92089490 eller e-post roer-tj@online.no

Bridgefestivalen i Malmö:

Schema för 2004 års sidotävlingar

Tomas Brenning, tomas@brenning.se,
2004-01-20

Bridgefestivalen invigs lördag 19 juni och avslutas lördag 3 juli och under den tiden kommer en mängd öppna sidotävlingar att spelas. Vi räknar med att tidigare års succéer från Skövde ska upprepas i Malmö.

EM- och SM-tävlingarna är stängda tävlingar medan de övriga tävlingar är öppna för vem som helst som är medlem i en klubb ansluten till Svensk Bridge eller något annat nationellt förbund.

Med smärre undantag dagarna kring midsommarafton spelas fyra typer av öppna sidotävlingar enligt följande schema:

- Första veckan spelas kronjuvelen bland sidotävlingarna – lagtävlingen Chairman's Cup. De senaste två åren har över hundra par från över tio länder deltagit. I år spelas Chairman's Cup över fem dagar och starttiden varje dag är kl. 10.15.
- Varje dag kl. 19.00 spelas brönstävling. Två av brönstävlingarna kommer att spelas som mixed.
- Varje dag kl. 11.00 och kl. 18.00 spelas silvertävling. Två av silvertävlingarna kommer att spelas som mixed och två som IMP över fältet.
- Varannan dag kl. 10.30 spelas guldävling.

Det exakta schemat finner du om du går till Medlem på nätet och klickar på Bridgefestivalen. Internetadressen är:

<http://db.bridgefederation.se>

Där kan du hitta detaljer kring prispengar, Best in show (se nedan), och annat som kräver mer utrymme än den här artikeln tillåter.

Utöver de regelbundna sidotävlingarna erbjuder Bridgefestivalen mycket annat:

- Bridgefestivalens stora jippo, landskampen mellan Sverige och Danmark, spelas onsdag 30 juni. Om Sverige vinner får samtliga svenska deltagare varsin guldpoäng medan det Danska Bridgeförbundet bestämmer reglerna för danskarna i händelse av dansk vinst. Kom ihåg att föranmälan krävs.
- Alla sidopartävlingar utom landskampen och de som räknas som IMP över fältet ingår i Best in show. Mixedtävlingarna kommer att utgöra en egen Best mixed in show medan övriga tävlingar delas upp i första respektive andra veckan där andra veckan inleds söndag 27. juni. För mixeden gäller att tre resultat får räknas medan det för de övriga tävlingarna är fem resultat som räknas. Reglerna är enkla och ovetenskapliga – procenten med vikterna 0,9 (brons), 1,0 (silver) och 1,1 (guld) används vi summeringen.
- Tycker ni om att läsa om bridge kommer ni att få ert lystmäte tillfredsställt. Varje dag kommer två bulletiner att publiceras – en från EM och en från Bridgefestivalen.
- Om ni aldrig tidigare har sett rama (bridgebio) rekommenderar jag ett besök i stora teatern på Malmömassan. Där kommer matcher från EM visas hela dagarna och som grädde på moset får du lyssna på internationella expertkommentatorer som gör sitt bästa för att analysera fort och dumt, ofta till publikens stora glädje i det senare fallet.

Kom till Bridgefestivalen 2004 i Malmö. Det kommer att bli ett minne för livet.

BRIDGE FOR DE RELATIVT FERSKE



ØYSTEIN ERIKSEN

Øystein Eriksen skriver litt om spill som har ganske klare poeng, men som muligens er lett å overse for de som ennå ikke har blitt så drevne. Øystein vil derfor ta for seg ett til to spill i hvert nummer framover.

Dersom vi rangerer spillerne i en skala fra 1 til 5, der 1 er nybegynnerne, vil denne spalten forhåpentligvis passe for de som rangeres som 2-ere. Spillene hentes stort sett fra lokale turneringer rundt om i Grenlandsområdet.

Først vil jeg ønske mine lesere et riktig godt nytt år både ved bridgebordet og ellers. Jeg begynner forsiktig på det nye året, dagens oppgave skulle være grei bare du som vanlig tar en liten tenkepause først.

♠ 7
♥ K73
♦ E9732
♣ 9765

♠ EKJ9642
♥ E2
♦ K
♣ K83

Etter 2 ganger pass har du som Syd satset på 4 spar. Du får ruter Knekt ut fra Vest og så var det deg, hva satser du på her, sparfinesse eller kløver Ess hos Øst? Du har jo i utgangspunktet bare et reelt inntak til bordet så du må ta et valg. Du skal selvsagt ikke gjette verken på det ene eller det andre men prøve en kombinasjon i stedet. Inne på ruter Konge

skal du legge ned spar Ess og Konge. Her fikk du den ubehagelige beskjeden at Vest har 2 sparstikk da Øst kun hadde en liten trumf. Da kommer jo resten av seg selv. Du går inn på hjerter Konge, tar for ruter Ess og kaster kløver før du spiller kløver mot Kongen. Det kommer liten fra Øst men du går opp med kongen og når denne holder er jo alt greit. Her har du alle kortene:

♠ 7
♥ K73
♦ E9732
♣ 9765

♠ 5
♥ DJ984
♦ D64
♣ EJ42
♠ D1083
♥ 1065
♦ J1085
♣ D10
♠ EKJ9642
♥ E2
♦ K
♣ K83

Jeg håper ikke det var alt for lett denne gangen?

Har du behov for lokale til turneringer, klubbspill, utsatte kretskamper eller NM kamper, private arrangementer, konferanser eller selskap, vennligst kontakt Finn Brandsnes mobil 97740490 eller e-post bkvest@c2i.net Bridgesenter Vest, Sporveisgaten 31, 0354 Oslo, tlf 22692066.

Rekrutteringslotteriet ga 400 000 til NBF

Etter en hektisk innsputt midt i julestria er Rekrutteringslotteriet 03 vel i havn. Vi hadde nesten alle vinnerne klare trekningsdagen, men noen få loddstammer var forsinket i juletrafikken slik at alle vinnerne først var på plass til nyttårshelgen.

Alle vinnerne ble kontaktet i telefonen etter hvert som de ble klare og hyggeligere telefonsamtaler tror jeg det er vanskelig å få ta. Gladest av alle var Hans som etter at jeg forgivevis hadde spurt om hva slags bil han hadde, og om føreforholdene i Greåker, omsider forsto at han var den store vinneren. Nå hadde han brukbare biler fra før, så han valgte å selge gevinsten. Og hva var vel mer naturlig enn at han solgte bilen til et annet medlem i klubben. Nok en gang gratulerer vi Hans og alle de andre vinnerne.

Men det er klart at gevinster kan skape store problemer for enkelte. Det ryktes at i familien Selfors i MO er Sverre avsatt som finanssjef i familien. Da Sverre hadde kjøpt sine to lodd overlot han de neste to til klubben, og derved gikk familien glipp av en reise til kr.30000.

I dette lotteriet var kretsene pålagt å selge sin andel av loddene, og stort sett gikk dette meget bra. Det var tydelig at flere hadde brukt lodd som premie, eller at krets/klubb selv hadde overtatt de siste. Absolutt alle loddene deltok i trekningen og som dere har sett var det 6 kretser/klubber blant vinnerne.

Resultatet for organisasjonen er at NBF sitter tilbake med ca kr.400 000 som er øremerket rekrutteringsarbeidet. Krets/klubb vil i teorien sitte tilbake med kr. 350 000, men vi

vet at dette er noe redusert idet de selv beholdt lodd.

På slutten fikk vi melding fra 4 kretser som hadde problemer med et større antall usolgte lodd. Vi valgte da å hjelpe disse ved at MP-treffet kjøpte tilbake lodd og benyttet disse som premie i turneringen, dog ikke til de aller beste som fikk annen premie. Vi valgte også å premiere puljevinnerne, slik at det var flere som fikk premie denne gangen. De kretsene dette gjaldt var behjelpelig med å sende ut loddene til respektive klubber.

Det kom noen få reaksjoner på at vinnere ikke fikk melding om loddet før trekningen. Men alle som vant lodd, var på våre lister knyttet opp til et konkret loddnummer, slik at trekningen var reell, og det var 2 «MP gevinster» i lotteriet.

Samlet har lotteriet har innbrakt organisasjonen et betydelig beløp til et formål som trenger det. Av den grunn bør alle være enig i at det var vellykket.

Takk for innsatsen!

*Halvor Kalberg
lotteriansvarlig*

Trekningsliste

Rekrutteringslotteriet 2003

Trekningen ble foretatt av Oslo Politidistrikt mandag 28. desember. Komplette trekningsliste følger nedenfor. Alle vinnerne ble for øvrig underrettet etter hvert som de ble klare. Som dere ser havnet bilen som i fjor i Østfold og Follo. Vi gratulerer Hans og de andre vinnerne og takker alle for oppslutningen.

Nr. 1	Hans Lindberg, Greåker,	loddnr.	12257
Nr. 2	Mo Bridgeklubb,	loddnr.	9836
Nr. 3	NBF Hordaland,	loddnr.	9189
Nr. 4	Torgeir Daling, Steinkjer,	loddnr.	10213
Nr. 5	Arne Jacob Moe, Sannidal,	loddnr.	453
Nr. 6	Per Dale, Olsvik,	loddnr.	17009
Nr. 7	Nesna Bridgeklubb,	loddnr.	19111
Nr. 8	Øyestad Bridgeklubb,	loddnr.	8092
Nr. 9	Borghild Kjølberg, Oslo,	loddnr.	7656
Nr. 10	Morten Bjørkheim, Halden,	loddnr.	7584
Nr. 11	Kjetil Byrkjeland, Skjåk,	loddnr.	3430
Nr. 12	Eline Linde, Rubbestadneset,	loddnr.	13110
Nr. 13	NBF Romerike,	loddnr.	7152
Nr. 14	Ola Rydning, Heimdal,	loddnr.	14230
Nr. 15	Gunnar Tangen, Molde,	loddnr.	5667
Nr. 16	NBF Sør-Trøndelag,	loddnr.	14596
Nr. 17	Erland Bratli, Horten,	loddnr.	17714
Nr. 18	Amund Nergård, Karasjok,	loddnr.	11000
Nr. 19	Roy W. Johansen, Lakselv,	loddnr.	19949
Nr. 20	Jarle Gjerdrum, Holmestrand,	loddnr.	241
Nr. 21	Dag Lasse Sarassen, Dønna,	loddnr.	9667
Nr. 22	Per Johan Rørvik, Limingen,	loddnr.	14742
Nr. 23	Ole Johansen, 0282 Oslo,	loddnr.	11677
Nr. 24	Oddmund Bjølverud, 2318 Hamar,	loddnr.	15844
Nr. 25	Frank Bogen, Åga,	loddnr.	9789
Nr. 26	Torbjørn Hoff, Bangsund,	loddnr.	14851
Nr. 27	Bjørn Erik Johansen, Hammerfest,	loddnr.	9968
Nr. 28	Ole Kleven, Flå,	loddnr.	4027
Nr. 29	Andre Øberg, Skien,	loddnr.	4439
Nr. 30	Björg S. Bentsen, 5532 Haugesund,	loddnr.	1491

Plassfordeling NM par

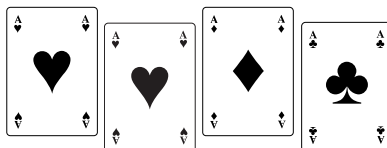

Finaleplasser til NM par 2004 er nå fordelt etter medlemstall, kretsenes faste plasser og plasser i henhold til plassering i finalen i 2003. Sju finaleplasser fordeles i henhold til deltakelsen i kretsenes kvalifiseringsturneringer. Finalen er utvidet til 86 par, idet 14 par kvalifiseres fra NM monrad par. Totalfordelingen er:

Krets	Krets plass	Plassering	Medlemstall	Totalt
1 NBF Oslo	1	1	2	4 +1
2 NBF Østfold og Follo	1		3	4
3 NBF Romerike	1		0	1
4 NBF Hedmark og Oppland	1	2	2	5
5 NBF Gudbrandsdal	1		0	1
6 NBF Østerdal	1	1	1	3
7 NBF Buskerud	1		2	3
8 NBF Vestfold	1	1	0	2
9 NBF Telemark	1		0	1
10 NBF Aust-Agder	1		0	1
11 NBF Vest-Agder	1		0	1
12 NBF Rogaland	1	1	2	4
13 NBF Haugaland	1		1	2
14 NBF Hordaland	1	4	2	7
15 NBF Sogn og Fjordane	1	1	2	4
16 NBF Møre og Romsdal	1	1	1	3
17 NBF Sør-Trøndelag	1		0	1
18 NBF Midt-Trøndelag	1	2	1	4
19 NBF Nord-Trøndelag	1	1	1	3
20 NBF Helgeland	1		1	2
21 NBF Salten	1	1	0	2
22 NBF Lofoten og Vesterålen	1		0	1
23 NBF Troms og Ofoten	1	1	1	3
24 NBF Vest-Finnmark	1		0	1
25 NBF Øst-Finnmark	1		0	1
	25	17	22	64 +1



Løsning på «JULENØTTER»

Øystein Eriksen

Som dere vel har skjønnet er årets julenøtter ikke for eksperter men for de som kan noe (de relativt ferske). De fleste oppgavene er greie men et par er nok litt verre å knekke, jeg håper du har hatt glede av å pusle med løsningene.

1. Uten meldinger fra motparten har du kommet i 6 ruter på disse kortene:



- ♠ 73
- ♥ E63
- ♦ KD76
- ♣ 8753
- ♠ ED108
- ♥ KDJ
- ♦ EJ95
- ♣ E10

Vest spiller ut kløver 2 som Øst stikker med Kongen. Hvordan planlegger du dette spillet? Løsning: Skal du få denne kontrakten er du avhengig av at sparfinessen lykkes, i tillegg må du skaffe deg 6 ruterstikk. Du stikker utspillet med Esset og spiller straks ruter til Damen. Sparfinessen tas og spar Dame beholder sticket. Du legger ned spar Ess og spiller liten spar til trumf, begge følger. Så følger liten hjerter til hånden og din siste spar spilles, Vest er renons og kaster en hjerter. Du kan trumfe lavt og ta for ruter Konge. Liten hjerter til hånden går bra og du tar ut trumfen. Motparten får et kløverstikk men du vinner kontrakten. Her har du de fire hendene fra start:



- ♠ 73
- ♥ E63
- ♦ KD76
- ♣ 8753
- ♠ J65
- ♥ 9542
- ♦ 1083
- ♣ D62
- ♠ K954
- ♥ 1087
- ♦ 42
- ♣ KJ94
- ♠ ED108
- ♥ KDJ
- ♦ EJ95
- ♣ E10

2. Du har kommet i kontrakten 2 spar på disse kortene:



- ♠ E
- ♥ ED32
- ♦ D63
- ♣ KJ864
- ♠ K97543
- ♥ K10
- ♦ 982
- ♣ 107

Vest finner heldigvis ikke ruter ut men spiller ut hjerter som går til din tier, hvordan fortsetter du?

Løsning: Du bør også ta for hjerter Konge, det går bra. Så spiller du best spar til Esset og tar for hjerter Ess. Denne trumfer Øst med spar 10 og du skal kaste en ruter, Øst kan fort ha lengden i spar siden han er kort i hjerter og da er dette et originalstikk. Det går nå 3 ganger ruter og du trumfer den tredje. Så tar du for spar Konge og spiller kløver mot bor-

det. Vest må på med Esset og alt du nå kan tape er et sparstikk, dermed er kontrakten din. Dersom du trumfer over må du alltid gå bet da kortene var disse:

♠ E		
♥ ED32		
♦ D63		
♣ KJ864		
♠ J8		♠ D1062
♥ J9865		♥ 74
♦ K105		♦ EJ74
♣ ED2		♣ 953
		
♠ K97543		
♥ K10		
♦ K105		
♣ ED2		

3. Det er parturnering og du har kommet i 4 spar på disse kortene:

	♠ K932
	♥ K642
	♦ K5
	♣ DJ10
	♠ DJ85
	♥ –
	♦ EJ863
	♣ E842

Vest spiller ut hjerter Dame, det har ingen hensikt å stikke denne og du trumfer utspillet på hånden, hvordan fortsetter du best?

Løsning: Du må for all del ikke starte med å trekke trumf, da risikerer du å miste kontrollen dersom motparten er så gode at de ligger unna med spar Ess. Du spiller best ruter til Kongen og trekker kløver Dame fra bordet. Da Øst legger lavt gjør du det samme og kløver Dame beholder stikket. Du fortsetter med

kløver Knekt som også får løpe rundt, det går bra. Nå er det på tide å stjele en hjerter og så legger du ned ruter Ess og spiller ny ruter som du trumfer lavt, det går bra. Du stjeler nok en hjerter og legger ned kløver Ess, begge følger. Ny ruter trumfer du med spar 9 som holder og siste hjerter trumfes med spar Dame. Så spiller du mer ruter og slik det sitter er du også nødt til å få for spar Konge. Et skikkelig parturneringsspill der du satser alt for de berømmelige overstikkene. Slik satt det:

	♠ K932
	♥ K642
	♦ K5
	♣ DJ10
♠ E107	
♥ DJ85	
♦ 742	
♣ 653	
	
	♠ 64
	♥ E10973
	♦ D109
	♣ K97
	♠ DJ85
	♥ –
	♦ EJ863
	♣ E842

Selvsagt var du heldig med gunstig sits men i parturnering må du satse alt.

4. Kontrakten var 3 grand og utspillet fra Vest er kløver Knekt.

	♠ 43
	♥ DJ7
	♦ KJ862
	♣ E43
	♠ E7
	♥ EK106
	♦ E104
	♣ D752

Løsning: Hva er problemet her vil vel noen si, vi har jo 9 toppstikk så lenge vi ikke fikk spar ut. Det er jo bare å slippe kløveren slik at du sikrer deg to kløverstikk. Ja vel, det er riktig det dersom du er tilfreds med 9 stikk! Du bør imidlertid sikte mot flere stikk på en helt trygg måte. Du skal stikke utspillet med bordets Ess, ta for ruter Konge og spille ruter til ruter 10. Sitter ruter 3-2 har du nå alltid 10 stikk, 11 dersom Øst har ruter Dame. Har Øst også kløver Konge får du hele 12 stikk om du tør spille kløver mot Damen etter å ha tatt for ruterstikkene. Dersom du slipper første kløver og Øst har Kongen vil du temmelig sikkert få sparskift. Du har 9 stikk, tør du da gjette ruter 3 for om mulig å få overstikk? I par vil du kanskje satse alt på det men visse- lig ikke i lag.

♠ 43		
♥ DJ7		
♦ KJ852		
♣ E43		
♠ K1096		♠ DJ852
♥ 5432		♥ 98
♦ 73		♦ D95
♣ J106		♣ K98
		
	♠ E7	
	♥ EK106	
	♦ E104	
	♣ D752	

Slik det satt her ville du fått 10 stikk om du slipper kløveren også når kløveren sitter 3-3 men det er ikke beste spilleplan.

5. Etter grandåpning og overføring til spar har du blitt spillefører i 4 spar.

	♠ D109752
	♥ 86
	♦ D92
	♣ EK
	♠ EK
	♥ EK4
	♦ 8763
	♣ D954

Vest spiller ut ruter Knekt, du legger liten i bordet men Vest fortsetter med ny ruter og motparten tar 3 stikk (ruter 3-3). Øst skifter så til hjerter, hva nå?

Løsning: Siden dette er gitt som en oppgave skjønner du sikkert at sparsen ikke sitter 3-2, da hadde jo dette ikke vært noe å skrive om. Du skal altså gardere deg mot 4-1 sits, din eneste sjanse er da at det er Vest som har 4 spar. Da må du redusere din egen trumflengde i bordet til samme lengde som Vest. Du tar derfor for Ess, Konge i hjerter og stjeler en hjerter i bordet. Så tar du for kløver Ess, Konge og spiller deg inn på spar Konge, begge følger med små trumf. Kløver mot bordet spilles, Vest har ikke flere, kaster en hjerter og du trumfer i bordet.

Nå spiller du deg inn på spar Ess, som du fryktet var Øst renons men på grunn av ditt solide forarbeid har du full kontroll. Med bare spar igjen hos Vest når du nå spiller ruter må Vest trumfe, du trumfer over og har resten. Her har du kortene:

♠ D109752
♥ 86
♦ D92
♣ EK

♠ J843
♥ D1052
♦ J104
♣ 62

♠ 6
♥ J973
♦ EK4
♣ J10873

♠ EK
♥ EK4
♦ 8763
♣ D954



♠ 52
♥ –
♦ D9763
♣ KJ10852

♠ 63
♥ KDJ
♦ 10852
♣ D943

♠ J109874
♥ 7432
♦ K4
♣ 7

♠ EKD
♥ E109865
♦ EJ
♣ E6



6. Etter åpning i 2 kløver har du som Syd blitt spillefører i 6 kløver på disse kortene:

♠ 52
♥ –
♦ D9763
♣ KJ10852

♠ EKD
♥ E109865
♦ EJ
♣ E6



Vest spiller ut hjerter Konge, hva er beste spilleplan?

Løsning: Det første du bør undersøke er ruterfargen, du skal derfor trumfe utspillet i bordet og spille ruter til Knekten, den holder. Så legger du ned ruter Ess og når Kongen nå kommer på fra Øst er kontrakten sikker. Du legger ned kløver Ess og spiller kløver til kløver 10. Øst er renons andre gangen kløver blir spilt men det spiller ingen rolle. Du tar for kløver Konge, Vest må få et kløverstikk men bordets to rutertapere forsvinner, en på spar og en på hjerter Ess.

7. Kontrakten du her skal spille er 7 spar med utspill av spar 7 fra Vest

♠ KD83
♥ E
♦ KD85
♣ KJ73

♠ E965
♥ 842
♦ E9
♣ E942



Løsning: Du ser vel raskt at her må kløver Dame finnes men det er ikke sikkert det er nok derfor må du ta dine forholdsregler. Utspillet stikkes i bordet og du tar også for spar Konge, trumfen sitter 3-2. Så tar du for hjerter Ess og spiller deg inn på ruter Ess og trumfer en hjerter. Så trekker du kløver til Esset og trumfer din siste hjerter med bordets siste trumf, det gikk bra. Så tar du for ruter Konge og spiller en liten ruter til trumf, det går også bra. Du tar ut den siste trumfen og kaster kløver i bordet. Så må du ta kløverfinessen, det gir den beste sjansen, og 7 spar er hjemme med ruter Dame og kløver Konge som de to siste stikkene.

♠ 72	♠ KD83	♠ J104
♥ K53	♥ E	♥ DJ10976
♦ J1063	♦ KD85	♦ 742
♣ D1086	♣ KJ73	♣ 5



♠ E965
♥ 842
♦ E9
♣ E942

Som du sikkert ser holder det ikke med å trumfe en hjerter da kløverfargen med den aktuelle sitsen ikke gir 4 stikk.

8. Du skal spille 6 spar på disse kortene:



♠ K1065
♥ DJ
♦ ED92
♣ D82
♠ EDJ82
♥ K965
♦ K876
♣ –

Vest spiller ut kløver Ess, hva mener du er beste spilleplan?

Løsning: Du stjeler selvsagt utspillet og spiller med en gang hjerter mot bordet. Øst stikker med hjerter Ess og fortsetter med hjerter til bordets Knekt. Nå stjeler du en kløver høyt og fortsetter med spar Ess og liten spar til spar 10. Øst er renons andre gang spar blir spilt. Du stjeler den siste kløveren med håndens siste trumf Du spiller liten hjerter til stjeling i bordet, dette er helt trygt da Vest har den siste trumfen. Så tar du ut den siste

trumfen og 3 ruterstikk og hjerter Konge sikrer deg kontrakten. Det er fort å tro at ruterren gir 4 stikk men du tok selvsagt dine forholdsregler?

♠ 743	♠ K1065	♠ 9
♥ 10873	♥ DJ	♥ E42
♦ 5	♦ ED92	♦ J1043
♣ EKJ93	♣ D82	♣ 107654



♠ EDJ82
♥ K965
♦ K876
♣ –

Jeg vil til slutt ønske alle et riktig godt nytt bridgeår.

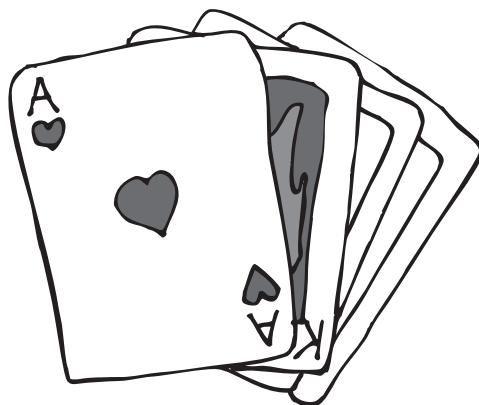

Vinnere av julekonkurransene

Vi takker de mange konkurransedeltakerne for bidrag i Jule-X og Julenøtter. Vi har kåret fem vinnere i begge konkurransene. For Jule-X er fasit i og for seg grei. Når det gjelder julenøttene har det vært vanskelig å kåre en klar vinner. Ingen hadde alt 100% etter fasiten, men det var lagt ned et imponerende arbeid i analysene. Men det var svært få damer med. Det må vi rette på til neste gang. Løsningene finner dere i denne utgaven av Norsk Bridge.

De heldige vinnerne ble:

Jule-X

1. Olav Bang, Mosjøen
2. Stein Johannessen, Trondheim
3. Erik Skåtun, Grimstad
4. John Rødsrud, Skedsmokorset
5. Sveinung Ørjansen, Trondheim

Julenøtter

1. Olav Nergård, Levanger
2. Tore Bergesen, Øystese
3. Vidar Ungersnæss, Lesja
4. Jon H. Urke, Norangsfjorden
5. Hans Os, Brumunddal

Premier fra Idrettsbutikken:

1. premie: Tops grunnsett
2. premie: Slipsnål og mansjettknapper med NBF-logo
3. premie: Ryggsekk med NBF-logo
4. premie: Tennisskjorte med krave og NBF-logo
5. premie: Tennisskjorte med krave og NBF-logo

Vinnere av tennisskjortene må gi beskjed om størrelse og farge (hvit, marineblå eller sort).

Vi gratulerer!

Bridge Class 1 Scandinavia

Bridge Class 1 Scandinavia er et nytt program for trening i melding og spilling basert på Norsk Standard. Det er spesielt utviklet av NBF i samarbeid med EDBridge og beregnet for ferske spillere som vil trene på å utvikle sine melde- og spilleferdigheter. Har du gått kurs basert på NBFs kan du bruke meldesystemet du har lært; *Norsk Standard*.

Programmet genererer fortløpende nye spill hvor du får hjelp til å melde og spille riktig. CD'en kan bestilles fra Idrettsbutikken. **Pris kr 350,-.**



BEKREFT-ELSE	A	GRUNNET FØRSTE ALVORLIGE PRØVE	P	VERSEMÅL DYR	M	FOR-ANDRING	BYDELL LONDON SENIOR	S	SEDI-MENT	RANG-SKILLE ELEKTRON-VOLT	H	BEDØV-ELSE										
PLANTE HAV-OMRÅDE	T	I	G	G	E	R	S	O	L	E	I	E										
A	T	L	A	N	T	E	R	H	A	V	E	T										
ORD	E	D	BEVEG-ELSE	U	R	O	BINDE-ORD	O	G	TON	R	E										
KRIGS-PROGRAM	S	D	I	KLOKKE	U	R	REDD	SPORTS-LEK	SINODIG-RAD	R	A	R										
LEGEMSD-EL	T	Å	RUNDE	O	M	G	A	N	G	KLAR	R	FRI-HANDELS-FORBUND										
T	A	P	DYR EN CONNERY	TILFØYE MODERNE	A	N	M	E	R	K	E											
SKADE	S	BÅTRIBE HYLE	E	S	I	N	G	M. NAVN NATRIUM-KARBONAT	L	E	I	F										
→	J	U	L	E	N	I	S	S	E	N	↓	T										
KOM-PONIST BILDENE	J	GAMMEL ROMERSK HULLDRÅKT	OPERA-FØRE-STILLING	365 DAGER	Å	NABOER	FINGRE	BY I PERU	KV. NAVN HENRYKT	O	L	G	A	VAR PLASSERT BOK-FORMAT	S	T	O	D	VOKALER	E	A	
F	O	T	O	G	R	A	F	I	E	N	E	ENDEL NATRIUM (KJ.)	N	O	E	TO LIKE	D	D	GRETTEN	R	BEGA-VELSE	
FLOKK	H	O	P	RHODIUM (KJ.)	FEST-BEDOMME	B	A	L	L	BOR (KJ.)	FOR OPP-BEVARING	N	VALUTA BUSKAS	K	R	🔔	A	BIL FRA EIDSVOLD	S	↓	T	
ILLU-DERE	A	G	E	R	E	ENFOLDIG GAMMELT PLOG-RETSKAP	M	O	L	B	O	A	K	T	I	G	GYNGA	D	U	V	A	
SJØDYR	N	A	R	H	V	A	L	🔔	E	FOSFOR (KJ.) 4	P	OVER-FALL	R	A	N	BRÅK-SJEL	S	K	R	Å	L	
FYLKE	N	FJERN-SYN	A	HAVØRN	A	R	E	SÆRLIG BETYD-NINGSFULL PERSON	V	I	P	ABDISER FISK	A	V	G	Å	GJEN-GJELD	SKRIN	ØRNE	R	E	
🔔	S	T	F	O	L	D	REDNINGS-BÅT TILBAKE-SKIENDE	L	I	V	B	Å	T	UNION	🔔	N	N	E	V	←	N	
KV. NAVN	E	V	A	URAN (KJ.) MANE	U	🔔	R	50	L	KNA KONJUNK-SJON	E	L	T	E	PRO-NOMEN HODEPLAGG	D	E	T	ANONYM	FOTTØY	T	
TO	B	SLEKT-NING	N	I	E	S	E	KORT DUNKEL	L	A	V	🔔	H	U	L	ENEBOER	M	U	N	K	VERS	
L	A	M. NAVN UMØDEN	T	O	R	MERKE	T	M	HELLIG	T	A	B	U	BØNN-FALLE	U	M. NAVN	E	I	N	A	R	
FOTTØY	S	K	O	🔔	E	FARGE	R	Ø	D	GEO-METRISK FIGUR RANK	R	O	M	B	E	LADY	S	🔔	HELLING	L	I	
TÅL-STUMP 2 x 2	T	A	M	P	OMKVED KINESER	K	O	R	INSEKT KALD	B	I	L	L	E	ÆRES-BEVSNING BITENDE	D	I	P	L	O	M	
F	I	R	E	VANE	M	BY KUNST-STOFF	S	K	I	E	N	🔔	E	PRYL FOR-BEDRING	R	I	S	HØYVANN	JØKEL	S	LAND	
FELLE	A	T	T	R	A	P	P	DRIV	S	I	G	BRUKBAR SINE LOCO	FLÅTE TØMT	R	A	ÅNDELIG SENTRUM	ØYGRUPPE KULE	F	I	J	I	
NATT-VERDS-BRØD	N	BRETT-SPILL	AVVIK ANNO DOMINI	U	O	V	E	R	E	N	S	S	T	E	M	M	E	L	S	E	R	
🔔	B	L	A	T	100 TO LIKE	C	K	FRYSE	N	O	F	R	I	N	HERTOK FORFATTER	E	R	O	B	R	A	
Å GJØRE MED LYD	A	U	D	I	O	STUND PIPE	T	I	D	O	KSYGEN (KJ.)	O	FØRELEGG DEPARTE-MENT	M	U	L	K	T	STATER	R	FRED	N
DIPLO-MATISK KORPS	C	D	DEBU-TANT	N	O	V	I	S	E	HUSDYR	K	U	FISK	S	I	K	FISK	U	E	R	nan 2002	
KROPPS-DEL	H	O	D	E	KV. NAVN	E	V	E	MARKO-TIKUM	L	S	D	OLA-BUKSE(R)	J	E	A	N	S	TRESORT	O	R	

Forbundspongturneringer

Oversikt per 30. januar 2004

Arrangør og turneringsnavn	pulje	ant.	ant. par	skala spill
februar				
1. Stange BK, Stangeturneringen	A	20	57	Standard
21. Egersund BK, Dalanetreffen		42	50	Standard
21. Høyanger BK, Jubileumsturnering		20	48	Standard
28. Horten BK, Hortensmesterskapet		48	64	Standard
mars				
20.-21. Brønnøysund BK, Brønnøysund Cup Jubileum		24	84	Standard
april				
3.-4. Doop BK, Olrudpåskan	A	48	94	Standard
3.-4. Doop BK, Olrudpåskan	B	48	82	Standard
3.-4. Doop BK, Olrudpåskan	Mest	52	102	8-6-4-3-2-1
3. Snåsa BK, Snåsa Cup		26	50	Standard
5.-6. Doop BK, Olrudpåskan	Lag	32	96	8-6-4-3-2-1
6. Førde BK, Påskebride i Angedalen		36	64	Standard
7. Hafslø/Solvorn BK, Påskecup		48	62	Standard
7. Møstknektene, Påskebride		32	62	Standard
7. Berkåk BK, Påskecup		40	60	Standard
7. Inderøy BK, Nattbriden		42	82	3-2-1
12. Vestvågøy BK, Påskecup		24	69	Standard
17. Ørnes BK, Ørnesturneringa		20	57	Standard
24. BK Tempo, Grensetreffen		40	80	3-2-1
mai				
1. Drøbak BK, 1. mai-cupen		48	60	Standard
1.-2. Førde BK, 50-års jubileumsturnering			48	8-6-4-3-2-1
8. Rognan BK, Norlandia Cup		32	62	Standard
8. Lørenskog BK, Lørenskogmesterskapet		32	62	Standard
15.-16. BK Sølvnekt, Sølvcupen Monrad	A	58	100	Standard
15.-16. BK Sølvnekt, Sølvcupen	Mest	36	105	8-6-4-3-2-1
20. Rubbestadneset BK, Maibrige	20	48		Standard
juni				
4.-5. Kristiansund BK, Ringholmen Bridge Festival		32	93	Standard
5. Fauske BK, Fausketurneringen		32	62	Standard
6.-7. Doop BK, Olrudmixen	Mix	40	84	Standard
12. Høyanger BK, Norevikaneturneringa		20	48	Standard
25. BK Rauma, Sommernattsbrige		20	48	Standard
26.-27. SIB BK, Color Line Bridge Cup	A	52	102	8-6-4-3-2-1
26.-27. SIB BK, Color Line Bridge Cup	B	80	96	Standard
28.-29. SIB BK, SIB Lagturnering	Lag	48	96	8-6-4-3-2-1
30.-1. SIB BK, Eventyr-Mixen	Mix	75	90	Standard
juli				
10.-11. BK Triplex, Nappstraumen Open		52	102	6-4-3-2-1
august				
13.-14. Drangedal BK, Gautefall-Cupen		48	94	6-4-3-2-1
21.-22. NBF Møre og Romsdal, Stranda Bridgeweekend	A	46	90	8-6-4-3-2-1
21.-22. NBF Møre og Romsdal, Stranda Bridgeweekend	B	32	93	Standard
21.-22. Lyngdal BK, Lyngdalsturneringen		52	102	6-4-3-2-1
21. Juniorklubben, Namsos Cup, par		34	66	Standard
22. Juniorklubben, Namsos Cup	Lag	16	56	Standard
28. Fredrikstad BK, Fredrikstadturneringen		48	60	Standard
28.-29. Kragerø BK, Kragerøcupen		40	96	3-2-1

STORMESTER

Thorleif Skimmeland	Stavanger BK	711
Siv Thoresen	Akademisk BK	705

GRANDMESTER

Lars Ove Solheim	Andenes BK	506
Terje Garseg	Askim BK	503
Hallstein Ofstad	Stavanger BK	500

SPARMESTER M/STJERNE

Kjell Didriksen	Lysverkenes BK	359
Arne Klausen	BK Trimplex	320
Grete Nilsen	Tangen BK	306
Synnøve Balevik	Balestrand BK	300

SPARMESTER

Magne Eri	Lærdal BL	192
Øivind Morken	Nærøy BK	178
Odd Roar Reppen	Brønnøysund BK	167
Tom Hoel	Asker BK	154
Thomas Bekkevold	Sør-Fron BK	152
Svein H. Ellefsen	Bergens BK	151
Bjørn Elstad	Habberstad BK	151
Bjarne Eikeset	Davik BK	150
Olav Førde	Asker BK	150
Willy Nilsen	Ski BK	150
Bjarne Uthus	Tydal BK	150
Hans-Christian Windheim	Ullensvang BK	150

HJERTERMESTER M/STJERNE

Tor Kilmark	Skien BK	120
Sivert Sæther	Oppdal BK	111
Arvin Reiertsen	Mefjorden BK	110
Odd Roar Smisetfoss	Sunnalsøra BK	109
Anders Stedje	Sogndal BK	109
Bendik Totland	Rubbestadneset BK	109
Rune Strøm	BK Trond	104
Kenneth Syversen	Studentenes BK	101
Nigel Anderson	Tangen BK	100
Kjell J. Brobakken	Brufoss BK	100

Nye mestere
per 30.01.2004

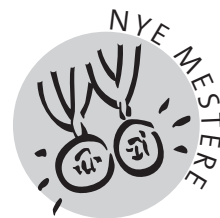

Bjørn Følstad Larsen	Stokmarknes BK	100
Bjørn Erik Rydland	Mo BK	100

HJERTERMESTER

Kurt Lura	Vatland BK	94
Kurt Lura	Strand BK	94
Per Olav Øverland	Gjerstad BK	61
Rune Veum	Gaupne BL	56
Egil Eike	Kopervik BK	53
John Grinde	Solberg BK	52
Harry Våge	Melandsknekten BK	52
Rudolf Hansen	Malm BK	51
Geir Skarnes	Gardvik BK	51
Arne Ervik	Bjugn BK	50
Espen Forberg	Åsane BK	50
Ingar Kofoed Hansen	Tromsø BK	50
Rolf Haukom	Evje BK	50
Vemund Salomonsen	Vestvågøy BK	50
Øyvind Sande	Sjømannsbridgen DB BK	50
Ronny Simensen	Kjøkøy BK	50

RUTERMESTER M/STJERNE

Inge Mykland	Gjerstad BK	43
Aage Bach	Farsund BK	38
Roar Jacobsen	Roverud og Lunderseter BK	36
Turid Lindstad	Lena BK	36
Bjørn Steffen Breirem	Mosjøen BK	34
Roald Magne Nilsen	Stord BK	33
Ove Vatland	Kopervik BK	33
Knut Bærheim	Ganddal BK	32
Tom Gabrielsen	Asker BK	31
Anne Marit Knutsen	BK Sølvknekt	31
Björg Norland	Stavanger DBK	31
Helge Sødal	B.O.M.	31

Anne Marit Borg	Kløver Ess	30
Trond Engen	Singsås BK	30
Torstein Lynne	Øyestad BK	30
Ernst Rolf Olsen	Søm BK	30
John Ottesen	Mix-klubben Tromsø	30
Jostein Ovrud	Sunnalsøra BK	30
Øystein Pettersen	Strømme BK	30
Øyvind Ove Pettersen	Svolvær BK	30
Sveinung Thorvik	Leka BK	30

RUTERMESTER

Kjell Spone	Vikersund BK	27
Johannes Reinen	Leikanger BL	26
Kjellaug Vik	Vatland BK	24
Kjellaug Vik	Strand BK	24
Arne Kristiansen	Fredrikstad BK	23
Ragnhild C Nyhus	Hisøy BK	23
Jan Wathne	Leikanger BL	23
Ingfrid Skarpnes	Fillan BK	22
Leif Berger Olsen	Kopervik BK	20
Oskar Brugrand	Lærdal BL	18
Jan Steinar Hole	Lærdal BL	18
Steinar Tjøntveit	Flesberg BK	18
Tron Steffen Westberg	B.O.M.	18
Einar Åsbø	Møstknektene	17
Bjarne Berget	Gol BK	16
Per Einar Folland	Kristiansund BK	16
Bjørn Roar Hammer	Mostadmark BK	16
Jonny Hansen	Skodje BK	16
Rune Løvås	Gardvik BK	16
Arne Mikkelsen	Lysverkenes BK	16
Svein Åsen	Søvik BK	16
Geir S. Andersen	Blommenholm BK	15
Hans Arne Forseth	Tåkeheimen BK	15
Karl J. Knutsen	Sjømannsbridgen DB BK	15
Hege Kottum	Melhus BK	15
Svein Arne Leine	Fosnavåg BK	15
Helge Lunde	Haga BK	15
Helge Lunde	Jessheim BK	15
Jan Erlend Thunberg	Notodden BK	15
Tommy Tølfen	Søm BK	15
May Aannø	Bjugn BK	15

KLØVERMESTER

Grunde Bråten	Vegårshei BK	13
Emil Holte	Heimdal BK	11
Kjell Wiik	Hjerter Fire	11
John Sandvik	Krapfoss BK	10
Haldor Rønningen	Holmestrand BK	9
Håkon Solberg	Garder BK	9
Jostein Engan	Mostadmark BK	8
Magnar Johnsen	Lærdal BL	8
Edvin Øren	Mostadmark BK	8
Endre Haukali	Brasseriet Single BK	7
Tora E. Müller Haver	Statoil BK	7
Olav Kleppestø	Lysverkenes BK	6
Olav Nordhassel	Lyngdal BK	6
Einar Stebekk	Vegårshei BK	6
Sølve Grude	Klepp BK	5
Rolf Harald		
Henriksen	Rena BK	5
Roar Reitan	Åsen/Frosta BK	5
Odd-Bjørn Troland	Austevoll BK	5
Ragnvald Bugge	Blommenholm BK	4
Ingrid Bækken	Lærdal BL	4
Bjarte Haugland	Austevoll BK	4
Lillian Herlovfsen	Søgne BK	4
Bjørn Iversen	Solberg BK	4
Tom Kenneth		
Kristiansen	Olden BK	4
Ove Lagmannsås sen.	Lærdal BL	4
Helge Larsen	Kvæningen BK	4
Chris André Løften	Heidal BK	4
Hjørn Strand	Leka BK	4
Tore Svorstøl	Holmestrand BK	4
Kjetil Tunset	Kvæningen BK	4
Tone Wollbekk	Pøbb'en BK	4
Harald Øvereng	Fosnavåg BK	4
Stein Andreassen	Blommenholm BK	3
Tanja Bjørneby	BK Tempo	3
Einar Bjørnøy	Tasta Randaberg BK	3
Håvard Broberg	Lena BK	3
Kjell Braa	Bjugn BK	3
Viggo Kjetil Carlsen	Pøbb'en BK	3
Jan Erik Dukefoss	Kragerø BK	3

Sissel Edland	Stavanger DBK	3	Leif Henrik		
Ole Edvardsen	Mix-klubben Tromsø	3	Kobbeltvedt	Hamar BK	3
Helge Egeland	BK Nor	3	Fritz Kvien	Mix-klubben Tromsø	3
Rune Fagerbakke	Austevoll BK	3	Kjell Magne Lunna	Lom BK	3
Ragnar Finnstrøm	Kragerø BK	3	Tor Henning Mardal	Sogndal BK	3
Liv Marit Grude	Sømna BK	3	Ellen Margrethe		
Tor Eivind Grude	Sømna BK	3	Moldal	Hamar BK	3
Per Grøtnebø	Lærdal BL	3	Martin Monsen	BK Nor	3
Botolv Hagen	Lærdal BL	3	Monica Nyhaven	Birkeland BK	3
Kjell Helge			Helga Nøkleby	Elverum BK	3
Hermansen	BK 2000	3	Svein Inge Pettersen	Søgne BK	3
Reidar Holt	Ski BK	3	Odd Raustein	Tasta Randaberg BK	3
Per Haave	Blommenholm BK	3	Erik Sandvei	Blommenholm BK	3
Alf Roger Jakobsen	Myre BK	3	Hans Petter Sollid	Kviteseid BK	3
Ella B. Johnsen	Harstad DBK	3	Harald Stang	Askim BK	3
Sigrid Junker	Søgne BK	3	Chris Thorvaldsen	Blommenholm BK	3
Jan Frode Karlsen	BK Tempo	3	Magne Vike	Horten BK	3

Singel ESS

Nytt regnskapsprogram for Singelturneringer...

Har du ikke spilt singelturnering, sier du... Da har du gått glipp av noe.

Du må stole på dine erfaringer og ferdigheter, mer enn innarbeide makkerskapsavtaler.

Alle får endelig spille MED deg, ikke alltid MOT en ekspert...

Programmet inneholder alt du trenger

- Bordplansjer
- Startslipper
- Resultatslipper
- Regnskap
- Resultater
- Barometer

Spill par eller lag (IMPS across the field)

Gjør hjemmebridgen til noe mer enn du er vant med !!!

Info og priser : www.aalbergdata.no. Her kan du også laste ned DEMO...

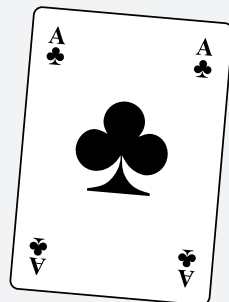



Salg av bridgemateriell

Salg av bridgemateriell er, som en følge av samarbeidet med Idrettsforbundet, nå flyttet til Ullevål. Varer kan nå bestilles fra: Idrettsbutikken

Serviceboks 1 Ullevål stadion
0840 Oslo.

Tlf. 21029010 • Fax. 21029001

E-post: ordre@nif.idrett.no

Bestillinger kan også gjøres via nettbutikken på våre hjemmesider

Salgsbetingelser

Prisene er nettopriser **inklusive** merverdiavgift. I stedet for tidligere rabatter søker vi nå å danne **storpakker** eller **klubbpakker** hvor rabatter er lagt inn. Dette søker vi å få til for de produktene som teller mest for klubbene.

Forsendelser skjer med fakturering, forutsatt at kunden har orden i sitt forhold til NBF og Idrettsbutikken. Porto og ekspedisjonsgebyr på Kr. 45,- kommer i tillegg.

Gaver og premier

En rekke av våre artikler er velegnet som gaver eller premier. Vi gjør særlig oppmerksom på spillkort, meldebokser, bridgebord med tilbehør, auto-bridge, bridgeprogrammer for PC, bridgelitteratur eller våre NBF-effekter som T-skjorter, tennisskjorter, caps, ryggsekk, krus, lys eller vårt slipsnålsett.

Bordplansjer

2660060002	2 bord Serie	pr.sett	87,50
2660060002	2 bord Serie	pr.sett	87,50
2660060003	3 bord Serie	pr.sett	100,00
2660060004	4 bord Howell/Serie	pr.sett	112,50
2660060005	5 bord Howell/Serie	pr.sett	125,00
2660060006	6 bord Howell/Serie	pr.sett	137,50
2660060007	7 bord Howell/Serie	pr.sett	150,00
2660060008	8 bord Howell/Serie	pr.sett	162,50
2660060009	9 bord Howell/Serie	pr.sett	175,00
2660060010	10 bord Howell/Serie	pr.sett	187,50
2660060011	11 bord Howell/Serie	pr.sett	200,00
2660060012	12 bord Howell/Serie	pr.sett	212,50
2660060023	3 bord «Maccarini-Howell»	pr.sett	100,00
2660060102	2 bord Singel	pr.sett	87,50
2660060103	3 bord Singel	pr.sett	100,00
2660060104	4 bord Singel	pr.sett	112,50
2660060105	5 bord Singel	pr.sett	125,00
2660060106	6 bord Singel	pr.sett	137,50
2660060107	7 bord Singel	pr.sett	150,00
2660060108	8 bord Singel	pr.sett	162,50
2660060107	9 bord Singel	pr.sett	175,00

2660060201	Bordplansjer, enkle	pr. stk	30,00
2660060202	Bordnummer, laminert	pr.stk.	20,00
2660060301	24-spills plansjer Redusert Howell	pr.sett	437,50

Turneringsmaterieill

2660016001	Howellslipper, 200 stk.	pr.pk.	92,50
2660016002	Howellslipper, 500 stk.	pr.pk.	162,50
2660016003	Howellslipper, 1000 stk.	pr.pk.	262,50
2660016011	16-spills slipp, hvit, 200 stk.	pr.pk.	90,00
2660016021	Barometerslipper i bane, enkle, 2,000 stk.	pr.pk.	345,00
2660016022	Barometerslipper i bane, enkle, 8,000 stk.	pr.pk.	1250,00
2660016029	Barometerslipper i løpende bane, enkle	utgått	
2660016032	A-4 ark, perforerte slipper, eske á 2500	pr.eske	1000,00
2660016031	A-4 ark, perforerte slipper, pakke á 500	pr.pk.	250,00
2660016039	A-4 ark, perforerte slipper, enkle ark	utgått	
2660016041	Regnskapsark 16 par, 100 stk.	pr.pk.	125,00
2660016049	Regnskapsark 16 par	utgått	
2660016051	Lagkampliste, 32 spill, 500 stk.	pr.pk.	300,00
2660016059	Lagkampliste, 32 spill	utgått	
2660016061	Lagkampliste, 40 spill, 500 stk.	pr.pk.	300,00
2660016069	Lagkampliste, 40 spill	utgått	
2660016071	Robberbridge-blokker	pr.stk.	20,00
2660016081	Privatprotokoll, 96 spill, 100 stk.	pr.pk.	125,00
2660016091	Systemkort NBF, 100 stk.	pr.pk.	125,00
2660016099	Systemkort NBF	utgått	
2660015001	Diplom, pk. á 10 stk.	pr.pk.	125,00

Kort, mapper og bridgebord

2660062001	Spillkort lerretspreg m/NBFs logo, eske m/12 stk.	pr.eske	250,00
2660029012	Spillkort lerretspreg m/NBFs logo, storpakke, best. av 10 stk. 2660062001, til sammen 120 kortstokker	pr.pk.	2000,00
2660062005	Strekkodekort 7-bar m/NBF-logo, eske m/12 stk.	pr.eske	250,00
2660029013	Strekkodekort 7-bar m/NBF-logo, storpakke best. av 10 stk. 2660062005, til sammen 120 kortstokker	pr.pk.	2000,00
2660062011	Spillkort helpplast	pr.stk	90,00
2660062021	Jumbospillkort	pr.stk.	100,00
2660062031	Spillkort stor indeks	pr.stk.	25,00
2660062041	KEM-kort, etui m/2 kortstokker	pr.sett	400,00
2660063002	Kortmapper, grønne, serie 1-16	pr.serie	137,50
2660063003	Kortmapper, grønne, serie 17-32	pr.serie	137,50
2660029002	Kortmapper, grønne, serie 1-32	pr.serie	262,50
2660063001	Kortmapper, grønne, 1-32 valgfritt	pr.stk.	10,00
2660063012	Kortmapper, grå, serie 1-16	pr.serie	137,50
2660063013	Kortmapper, grå, serie 17-32	pr.serie	137,50
2660029003	Kortmapper, grå, serie 1-32	pr.serie	262,50
2660063011	Kortmapper, grå, 1-32 valgfritt	pr.stk.	10,00
2660063022	Kortmapper, blå, serie 1-16	pr.serie	137,50
2660063023	Kortmapper, blå, serie 17-32	pr.serie	137,50
2660029001	Kortmapper, blå, serie 1-32	pr.serie	262,50
2660063021	Kortmapper, blå, 1-32 valgfritt	pr.stk.	10,00

2660063032	Kortmapper, svart, serie 1-16	pr.serie	137,50
2660063033	Kortmapper, svart, serie 17-32	pr.serie	137,50
2660029004	Kortmapper, svart, serie 1-32	pr.serie	262,50
2660063031	Kortmapper, svart, 1-32 valgfritt	pr.stk.	10,00
	NB! Enkle kortmapper vil gå ut av sortimentet etter hvert som de blir utsolgt!		
2660029005	Meldebokser for 1 bord m/superklemme	pr.sett	450,00
2660064002	Meldekort for 1 bord	pr.sett	235,00
2660064003	Superklemmer for 1 bord	pr.sett	150,00
2660064004	Meldebokser 1 bord u/klemmer, u/meldekort	pr.sett	150,00
2660064005	Superklemme	pr.stk.	45,00
2660064008	Meldebokser (3010) for 1 bord m/skrufeste	pr.sett	387,50
2660064006	Adopter for skrufeste	pr.stk.	12,50
2660064007	Skrufester for 1 bord	pr.sett	75,00
2660064015	Meldekort - Alert	pr.stk.	3,50
2660064016	Poengskala - eget kort for meldeboks	pr.stk.	3,50
2660064018	Meldekort - 1 kløver	pr.stk.	3,50
2660064011	Meldekort - Pass	pr.stk.	3,50
2660064012	Meldekort - Dobler	pr.stk.	3,50
2660064014	Meldekort - Stopp	pr.stk.	3,50
2660064017	Meldekort - Ikke royk	pr.stk.	3,50
2660064032	Meldebokser for 1 bord, BridgePartner,	sort pr.sett	387,50
2660029009	Meldeboks, BridgePartner, Klubbpakke, komplett m/meldekort for 6 bord, sorte til sammen 24 stk.	samlet pris	1500,00
2660064071	Meldekort for 1 bord, BridgePartner	pr.sett	235,00
2660029010	Meldekort, BridgePartner, Storpakke, komplett for 6 bord, til sammen 24 sett	samlet pris	900,00
2660064031	Meldeboks, BridgePartner, sort	pr.stk.	112,50
2660064042	Meldebokser for 1 bord, BridgePartner, grå	pr.sett	387,50
2660064041	Meldeboks, BridgePartner, grå	pr.stk.	112,50
2660064062	Meldebokser for 1 bord, BridgePartner, burg.	pr.sett	387,50
2660064061	Meldeboks, BridgePartner, burgunder	pr.stk.	112,50
2660064052	Meldebokser for 1 bord, BridgePartner, grønn	pr.sett	387,50
2660064051	Meldeboks, BridgePartner, grønn	pr.stk.	112,50
2660064073	Meldekort - 1 kløver, BridgePartner	pr.stk.	3,50
2660064072	Meldekort - Pass, BridgePartner	pr.stk.	3,50
2660065001	Bridgebord, standard, 81x81 cm, med filt	pr.stk.	900,00
2660065011	Bridgebord, de luxe, 81x81 cm, med velour	pr.stk.	900,00
2660065022	Velour til 81x81 bord	pr.stk.	190,00
2660065012	Bridgebord, de luxe, 91x91 cm, med velour	pr.stk.	1350,00
2660065023	Velour til 91x91 bord	pr.stk.	215,00
2660065002	Bridgebord, standard, 91x91 cm, med filt	pr.stk.	1100,00
2660065031	Glassholder for bridgebord, rød	pr.stk.	285,00
2660065032	Glassholder for bridgebord, brun	pr.stk.	285,00
2660066001	Kortholder, bordmodell eller en-hånds	pr.stk.	87,50

Bridgeprogrammer for PC

2660041001	BridgeMaster Classic Windows	pr.diskett	260,00
2660041002	BridgeMaster Begynner Windows	pr.diskett	260,00
2660041003	BridgeMaster Fortsetter Windows	pr.diskett	260,00

2660041004	BridgeMaster A-nivå Windows	pr.diskett	260,00
2660041005	BridgeMaster Ekspert Windows	pr.diskett	260,00
2660041021	Ginsberg's Intelligent Bridgeplayer, versjon 4	pr.CD-ROM	790,00
2660041023	GLB oppgradering til versjon 4	pr.CD-ROM	350,00
2660041031	Turning 2000	pr.CD-ROM	325,00
2660041041	GOTO Bridge II	pr.CD-ROM	430,00

NBF-effekter

2660080001	T-skjort, hvit, L	pr.stk.	125,00
2660080002	T-skjort, hvit, XL	pr.stk.	125,00
2660080003	T-skjort, hvit, XXL	pr.stk.	125,00
2660080011	T-skjort, grå, L	pr.stk.	125,00
2660080012	T-skjort, grå, XL	pr.stk.	125,00
2660080013	T-skjort, grå, XXL	pr.stk.	125,00
2660080021	T-skjort, svart, L	pr.stk.	125,00
2660080022	T-skjort, svart, XL	pr.stk.	125,00
2660080023	T-skjort, svart, XXL	pr.stk.	125,00
2660080031	T-skjort, blå, L	pr.stk.	125,00
2660080032	T-skjort, blå, XL	pr.stk.	125,00
2660080033	T-skjort, blå, XXL	pr.stk.	125,00
2660080041	T-skjort, grønn, L	pr.stk.	125,00
2660080042	T-skjort, grønn, XL	pr.stk.	125,00
2660080043	T-skjort, grønn, XXL	pr.stk.	125,00
2660080111	Tennisskjorte m/NBF-logo, svart, M	pr.stk.	237,50
2660080112	Tennisskjorte m/NBF-logo, svart, L	pr.stk.	237,50
2660080113	Tennisskjorte m/NBF-logo, svart, XL	pr.stk.	237,50
2660080114	Tennisskjorte m/NBF-logo, svart, XXL	pr.stk.	237,50
2660080121	Tennisskjorte m/NBF-logo, marin, M	pr.stk.	237,50
2660080122	Tennisskjorte m/NBF-logo, marin, L	pr.stk.	237,50
2660080123	Tennisskjorte m/NBF-logo, marin, XL	pr.stk.	237,50
2660080124	Tennisskjorte m/NBF-logo, marin, XXL	pr.stk.	237,50
2660080101	Tennisskjorte m/NBF-logo, hvit, M	pr.stk.	237,50
2660080102	Tennisskjorte m/NBF-logo, hvit, L	pr.stk.	237,50
2660080103	Tennisskjorte m/NBF-logo, hvit, XL	pr.stk.	237,50
2660080104	Tennisskjorte m/NBF-logo, hvit, XXL	pr.stk.	237,50
2660081001	Caps m/NBF-logo, khaki	pr.stk.	112,50
2660081002	Caps m/NBF-logo, svart	pr.stk.	112,50
2660081003	Caps m/NBF-logo, marin	pr.stk.	112,50
2660081011	Ryggsekk m/NBF-logo	pr.stk.	250,00
2660090001	NBF-krus «Livet er kort, spill bridge», hvit	pr.stk.	62,50
2660090002	NBF-krus «Livet er kort, spill bridge», svart	pr.stk.	62,50
2660090003	NBF-krus «Livet er kort, spill bridge», blå	pr.stk.	62,50
2660090011	Gelelys m/NBF-logo, Mini	pr.stk.	112,50
2660090012	Gelelys m/NBF-logo, Maxi	pr.stk.	195,00
2660090021	Slipsnålsett	pr.stk.	312,50

Auto-bridge, TOPS og Facit-spill

2660091001	Autobridge	pr.stk.	220,00
2660091011	Autobridge, Privatleksjoner, 5 spill	pr.serie	45,00

2660091012	Autobridge, Lett serie, 20 spill	pr.serie	45,00
2660091013	Autobridge, Vanskelig serie, 20 spill	pr.serie	45,00
2660091014	Autobridge, Eliteserie, 20 spill	pr.serie	45,00
2660091101	Tops grunnsett	pr.sett	337,50
2660091102	Tops boks	pr.stk.	60,00
2660091103	Tops tilleggsserie, 32 spill	pr.serie	50,00
2660091104	Tops kommentert serie, 32 spill	pr.serie	60,00
2660091201	Fasitspill, 16 spill	pr.serie	32,50
2660091202	Fasitspill, 24 spill	pr.serie	42,50
2660091301	Match, lagfasit, 24 spill	pr.serie	45,00

Turneringsutstyr

2660067001	Tids-ur for turneringer	pr.stk.	2800,00
	Kortdubleringsmaskin	Be om pris	

Mesterpoeng

2660099001	Klubbpoeng blokk á 100 stk.	pr. blokk	400,00
2660099011	Krets-poeng, blokk á 100 stk.	pr. blokk	800,00
2660052001	Mesterpoengnål (mistet nål, oppgi spillernr.)	pr.stk.	35,00

Bøker

2660019001	Internasjonale lover for Turneringsbridge 1997	pr.stk.	100,00
2660019003	Tävlingsledaren, svensk – 550 sider	pr.stk.	480,00
2660019005	The Official Encyclopedia of Bridge	pr.stk.	580,00
2660019007	Bridge i hjemmet, turneringer for 2-3 bord	pr.stk.	10,00
2660019009	Minibridge, av Villy Dam	pr.stk.	25,00
2660019011	Relepresisjon, av Glenn Grøtheim	pr.stk.	168,00
2660019013	2 - over - 1, av Ø. Ludvigsen og J. Mikkelsen	pr.stk.	160,00
2660019017	«Amerikanerboka», av G. Rye og B. Pedersen	pr.stk.	90,00
2660019019	Drep skvisen, av William B. Herseth	pr.stk.	100,00
2660019021	Norske Ess, av Tarjei Eck-Hansen	pr.stk.	99,00
2660019023	Bridge i Helgemos verden, av Geo Tislevoll	pr.stk.	180,00
2660019031	Bridge for begynnere	utgått	
2660019033	Mer bridge	utgått	
2660019035	Bridge for begynnere og Mer Bridge	utgått	

Kursmaterieell

2660017001	Bridgekurs VK 1, komplett perm for læreren	pr stk	200,00
2660017002	Bridgekurs, Grunnkurs, komplett perm for læreren	pr stk	200,00
2660017003	Transparenter for Grunnkurs, 113 stk samlet i perm	pr stk	400,00
2660017004	Meldestav, pk a 10 stk	pr pk	100,00
2660017005	Basisbridge 1 – studiebok for VK 1 (og VK2),	pr stk	170,00
2660017006	Basisbridge 2 – studiebok for VK 1 (og VK2),	pr stk	170,00
2660017007	«Et spill for livet» inkl. Meldestav, studiebok for Grunnkurs	pr stk	125,00
2660029006	Basisbridge 1 og 2,	samlet pris	310,00
2660029007	Basisbridge 1 og 2, Storpakke, 6 av hver bok,	samlet pris	1530,00
2660029008	«Et spill for livet», Storpakke, 12 bøker m/meldestav,	samlet pris	1200,00

Vill du delta i världens största Bridgefestival?



Tycker du hellre om små festivaler?

NI ÄR VARMT VÄLKOMNA...

...till Malmö 2004. Spelare, funktionärer, journalister, familjemedlemmar och alla andra kommer här att hitta allt som kan förväntas av en bra semester och Bridgefestival. Det här blir Bridgefestivalen för alla! Se till att pricka in 19 juni till 3 juli 2004 i din kalender – och var beredd på en upplevelse utöver det vanliga!

EUROPEISKA MÄSTERSKAPEN FÖR LAG

Svensk Bridge står som värld för 47th European Teams Championships. EM kommer att locka omkring 100 lag från en mängd länder, 40 lag i öppen klass och 30 i dam- och seniorklassen.

SVENSKA MÄSTERSKAP

Du kanske har kvalificerat dig till någon av SM-finalerna? Om inte, har du här chansen att se den svenska eliten live.

CHAIRMAN'S CUP

Som vanligt i Bridgefestivalen kommer Chairman's Cup att arrangeras. Mats Qviberg sponsrar denna stora lagtävling med en rejäl prissumma. Chairman's Cup är öppen för alla och spelas som längst sex dagar, om man når ända fram till finalen. Förra året deltog 102 lag från 12 länder. Vi ser fram emot ett nytt deltagarrekord!

ETT NYTT GUINNESS REKORD?

Svensk Bridge satsar på att komma med i Guinness Rekordbok, genom att arrangera den största landskampen i bridge. Svenska par möter par från Danmark. Landskampen är öppen för samtliga medlemmar i Svensk Bridge eller Danmarks Bridgeförbund.

MER ÄN 5.000 BESÖKARE

Vi räknar med att dagligen ha omkring 2.000 internationella gäster och omkring 3.000 svenska och danska gäster i Malmö. Bridgefestivalen, som tidigare år anordnats i Skövde, brukar normalt locka omkring 2.000 personer. Svensk Bridge har varit ute i god tid och kontrakterat alla de största hotellen och några små i Malmö. 25 hotell med mer än sammanlagt 2.000 rum finns tillgängliga dagligen.

INFORMATION & ANMÄLAN

Du kan göra dina anmälningar till vissa tävlingar och boka rum direkt på Internet på www.bridgefestival.net. Här finns också annan matnyttig information.

Vi välkomnar dig varmt till Malmö och Bridgefestivalen 2004!





Bo på norsk bridgeforbund sitt festivalhotell Radisson SAS Royal Garden Hotel

Hotellet ligger ved Nidelven midt i hjerte av Trondheim, og midt i det historiske Trondheim. Store grønne miljøhaver, et variert restauranttilbud og rekreasjonscenter med svømmebasseng står til deres disposisjon. Sentral beliggenhet i forhold til kommunikasjon, fornøyelsestilbud og shopping. Flybussen stopper ved hotellet til og fra flyplassen.

Alle våre 298 rom ligger både mot vakre beplantede glassgårder og mot Nidelven, alle med eget bad/badekar, hårtørker, TV, minibar, buksepresse og skrivebord.

Følgende spesialpriser gjelder i forbindelse med festivalen:

- Pr. døgn i enkeltværelse **Kr 745,-**
- Pr. døgn i dobbeltværelse **Kr 845,-**

Stor frokostbuffet er inkludert i prisen. Barneaktiviteter.

Bestill på telefon 73 80 30 00 og henvis til Bridgefestivalen.