

BRIDGE

i Norge



Nr 2
April 2000

BRIDGE I NORGE AS
Dag Hammarskjølds vei 2
5144 Fyllingsdalen

Telefon: 55 16 94 00
Telefax: 55 16 94 01
E-mail: bridge@online.no
Web-site: www.bin.no
Org. nr: 980 582 647
Giro: 0808.23.75970



Gründer og første Eirik (1978)

Ansvarlig utgiver og redaktør:
I redaksjonen:



Årsabonnement (8 nummer):

Annonsepriser:



Boye Brogeland
Eskil Hagen
Elise Ljung
Knut Erik Ljung
Peter Marstrander
Tommy H. S. Sandsmark
Leif-Erik Stabell
Per Fredrik Strømme
Christian Vennerød
Harry Arne Vågen

350 Nkr i Norge
370 Nkr i Norden
400 Nkr i resten av Europa
430 Nkr utenfor Europa

1/1 side: 2500,-
1/2 side: 1500,-
1/3 side: 1200,-
1/4 side: 1000,-

Norske turneringsannonserer får 50% rabatt hvis sponsor ikke er nevnt!

INNHOLDSFORTEGNELSE

Leder: Frisk satsing! (Boye Brogeland)	1
Vanderbilt 2000: Utrolige Nickell! (Boye Brogeland)	2
Kortspillmirakler: Mirakelet på fempece-bordet (David Bird & Terence Reese).....	13
Observasjonsturnering 3: Landslagspar på sisteplass! (Boye Brogeland)	16
Å vinne er ikke alt (Zia Mahmood)	20
SM 1. divisjon: Trondheim suverene!	22
Kan du telle deg fram til beten? (Jos van Kan)	24
Duellen (Eskil Hagen)	26
Resultatservice	Midtside 1 & 4
Hendene i Duellen	Midtside 2 & 3
Veien til kløvernålen (Elise & Knut Erik Ljung)	31
Månedens Nøtt 2-00 (Per Fredrik Strømme)	34
Løsning av julenøttene (Per Fredrik Strømme).....	34
Teknisk spalte: Kontrollmeldinger (Nigel Anderson)	37
I skrivende stund (Tommy Sandsmark)	40
Eksperklubben (Peter Marstrander)	42

Innsender/annonsefrist for neste nummer: 20/4-2000

Neste nummer (3-2000) kommer ut: 18/5-2000



BRIDGE *i* Norge

Frisk satsing!

28. juli til 6. august skjer noe helt nytt i norsk bridge. Da finner det første kompakte NM-arrangementet sted i et 3000 kvadratmeters messesenter i Skien. I løpet av en drøy uke vil alle NM-finaler unntatt lagmesterskapet bli spilt.

Synliggjøring er viktig for at bridgen skal få innpass i media og bli akseptert hos Ola Nordmann. Når Thorbjørn Jagland fra talerstolen under Oslo APs årsmøte henvender seg til et medlem som hadde kritisert ham offentlig og sier "vi er et parti, ikke et bridgekurs!", er det klart at bridgen sliter med sitt image.

NM-uke er imidlertid et navn "festivaldirektøren" Svein Markussen ønsker å kvitte seg med. Han vil heller at det offisielle navnet, "Norsk Bridgefestival 2000", skal feste seg hos folk. For dette skal ikke bare være et stort NM-arrangement, men bli en minnerik "happening".

Med dette for øyet har Markussen og hans medhjelpere satset på å bake inn mange ulike aktiviteter og tilbud i festivalprogrammet. Jeg nevner noen: Velkomstmagasinet, uteservering, seiersseremonier og barnepark. I tillegg vil det hver kveld være ulike former for underholdning. Og når Bykampen på TV 2 stikker innom, blir det sikkert ikke noe mindre liv i Skien.

Det er klubbene Skien BK, Klyve og Gulset BK samt Duestien BK som har fått i oppdrag av NBF å arrangere Festivalen. Andre steder som var aktuelle, men som ikke nådde opp i konkurransen mot Skien, var Stavanger og Horten.

Det skal bli spennende å se hvordan Bridgefestivalen blir mottatt hos den jevne spiller. NBF er i alle fall offensive og håper å trekke bort i mot 3000 bridgeinteresserte til Skien.

Vi får uansett håpe at værgudene spiller på lag med NBF og arrangørklubbene slik at Bridgefestivalen kan bli det løftet norsk bridge trenger.

Boye Brogeland



Vanderbilt 2000: Utrolige Nickell!

Av Boye Brogeland

I begynnelsen av februar, like etter Bermuda Bowl, fikk jeg en spennende E-mail fra andre siden av Atlanteren. Den inneholdt en forespørsel om å delta i prestisjefulle Vanderbilt.

Muligheten for et gjennombrudd i det amerikanske proffsirkuset gjorde tenketiden kort, og en drøy måned senere var Sælensminde-Brogeland på plass i Cincinnati, Ohio. Vi sjekket inn på tilårskomne Regal Hotel, og var klare for ti fullpakke dager med bridge.



Alt er som kjent stort i USA, også bridgemesterskapene. De enkelte "Nationals" kalles Spring, Summer og Fall etter årstidene og besøkes av 3000-4000 bridgespillere, litt avhengig av spillestedet ACBL plukker ut.

Årets valg var Cincinnati, noe de fleste amerikanere syntes var i kjøligste laget. Spring Nationals 2000 gikk likevel inn i historien som et av de mest populære. 10.830 bord var i aksjon fra 9. - 19. mars!

Nationals er et mylder av bridgeleksjoner og -turneringer. Men leter man litt, kan alle finne et tilbud som passer. Og bridgebehovet blir saktens mettet, til og med nattbridgen er ført opp på det offisielle programmet! Det sosiale aspektet er også prioritert, og hver kveld sto ACBL for bevertning og underholdning på Regal.

Vår debut i Spring Nationals kom i det første av de to åpne nordamerikanske parmesterskapene. Etter å ha klart kvalifiseringen greit (nesten halvparten av de 156 parene gikk videre), spilte vi to greie finalesesjoner. Det holdt til en hederlig 19. plass, og ga oss forsterket selvtillit før the real thing - Vanderbilt.

Vanderbilt er en lagtturnering med 64 spills cupkamper fra start til mål. 32 spill om formiddagen og 32 om kvelden gjør at man får unnagiort en runde om dagen. Sammenligning av lister og eventuell roking av laget skjer etter hvert sekstende spill.

Hvem som møtes i de enkelte kampene avgjøres av seedingen til hvert lag. På forhånd blir derfor alle spillerne - og dermed lagene - tildelt seedingpoeng.

Vinnerne fra i fjor, som var *Jacobs* med blant andre italienerne Lauria-Versace, var toppseedet. Så fulgte *Nickell* (verdensmestrene av året) og *Shugart* (Rita Shugart, Andrew Robson, Tony Forrester og Geir Helgemo).

De største stjernene som Meckstroth, Rodwell, Hamman, Soloway, Forrester og Helgemo har maksimal seeding med 50 blank. Erik Sælensminde og undertegnede ble skjønslignet med 25 poeng hver på bakgrunn av resultatene med landslaget. Det gjorde at vårt firemanns lag - *Levinson* - som i tillegg besto av de Floridabaserte skottene Barnett Shenkin og Steve Levinson, ble rangert på tjuende plass.



Barnet Shenkin

Kampoppsettet er slik at førsteseedet til enhver tid spiller mot sisteseedet, andreseedet møter de som er nest lavest rangert, og så videre. Men vinner det - på papiret - svakeste laget, overtar de mot-

standerens seeding, og får et lettere kampprogram videre.

For å få cup-systemet til å gå opp, ble det spilt en rekke "threesome"-matcher i første runde av Vanderbilt. I disse kjempet tre lag om to ledige plasser til neste runde. I vår "threesome" vant alle lagene hver sin match, så IMPene måtte sjekkes. Heldigvis hadde vi positiv IMP-score, og lag Levinson var over første hinder.

Neste kneik var et eldre damelag som mest av alt fløt på rutine. "Honnør på honnør", "tredje hånd høyt" og "spill aldri til dobbeltrenons" var kjente læresetninger der i gården. Slike tommelfingerregelryttere er alltid en drøm å møte:

<p> ♠ 7 6 4 ♥ K 10 7 5 4 3 ♦ kn 7 2 ♣ 5 [N V—O S] </p>			
<p> ♠ 9 8 3 ♥ E kn 8 2 ♦ E 5 ♣ K kn 10 9 </p>			
Vest	Nord	Øst	Syd
1 sp	x ¹⁾	pass	1 kl
pass	pass	2 sp	2 hj
pass	3 hj	pass	pass
pass			
1) Negativ dobbling			

Du har kommet i 3 hjerter, og den gullbelagte damen i vest starter med tre høye spar. Deretter vrir hun ruter 10 til knekt, dame og ess. Dette ser ikke lyst ut, og du er avhengig av å lure til deg et stikk.



Går du inn på hjerter konge og trekker kløver fra bordet, kan jeg love deg at øst lykter opp med esset for å spille ruter. I stedet må du håpe at vest har utstyrt seg med både esset og damen i kløver. Kløver knekt fra hånd biter hun imidlertid ikke på - den er for enkel. Men kløver 9 ligner ikke på en honnør, og den løper uantastet rundt! Hele sitsen:

<p>♠ 764 ♥ K107543 ♦ kn72 ♣ 5</p>		<p>♠ kn10 ♥ D96 ♦ KD83 ♣ 8763</p>
<p>♠ EKD52 ♥ - ♦ 10964 ♣ ED42</p>		<p>♠ 983 ♥ Ekn82 ♦ E5 ♣ Kkn109</p>

Du sukker sikkert oppgitt over damen i vest, og tenker at det får være grenser for naivitet. Men tommelfingerregelspillere tenker ikke - de handler instinktivt. To trumfbehandlinger fra statene gir deg kanskje noe å tenke på (nords kort er blindemann):

♦ kn954		♦ E10862
---------	--	----------

Det må vel bli minst en rutertaper, eller? Prøv deg med knekten fra bordet, og du vil bli overrasket over hvor ofte honnørene faller på hverandre:

♦ kn954		♦ D73
♦ K		♦ E10862

Neste eksempel er enda rarer:

♠ Ekn1094		♠ 87652
-----------	--	---------

Spill spar 8 fra hånden, det koster jo ingenting, og blir ganske så morsomt (øst har sjelden samme humor) når vest setter i kongen:

♠ Ekn1094		♠ D
♠ K3		♠ 87652

I USA er det vanlig å kaste inn håndkleet hvis slaget er tapt før siste sesjon. Masterpoint-fruene følte imidlertid at de trengte trening til kommende turneringer, og lot oss ikke slippe med 48 spill.



Halvveis ut i siste sesjon prøvde jeg å forklare hva makkers overmelding av damenes minoråpning betød. Samtalen

gikk omtrent sånn: "What does it mean?" "At least 5-5 in the major suits." "Michaels?" "Yes." "He's my husband."

I 16. dels finalen møtte vi en annen kjent herremann, Billy Eisenberg fra 70-årenes amerikanske superlag, "The Dallas Aces". Nå spilte han på 13. seedete *Onstott*, et lag som vi på en god dag kunne være på høyde med.

Før de seksten siste spillene var vi imidlertid 25 IMP bak, så her trengtes svingspill. Sjansen bød seg tidlig:

	<p>♠ 10 ♥ 863 ♦ EKD752 ♣ K93</p>	
♠ K		

Vest	Nord	Øst	Syd
			1 ru
1 sp	2 kl	pass	2 ru
pass	2 sp	pass	3 kl
pass	3 NT	pass	?

Hvorfor har makker gått innom 2 spar når han tydeligvis har sparhold selv? Sannsynligvis fordi holdet er tynt, for eksempel D x x, K x x eller E x x, og da er det ikke sikkert 3 NT er rett kontrakt. Med de gode honnørene i minor bør du ta med deg 4 ruter som indikerer et slemtpotensial.

For en gang skyld treffer du makker med de rette kortene, og melder den glim-

rende ruterslemmen som Billy Eisenberg og Russell Arnold misser. Makkers hånd:

♠ K 6 4
♥ E 5
♦ 10 9 3
♣ E D kn 5 2

Like etterpå får du en spilleprøve:

♠ -
♥ E K 9
♦ E K 10 5 4
♣ K kn 10 6 3

♠ E D 10 6
♥ 10 8 4 3
♦ 8 6 2
♣ 7 4

Vest	Nord	Øst	Syd
pass	1 ru	pass	1 hj
1 sp	3 kl	pass	3 NT
pass	pass	pass	

Vest server spar 5 (4. høyeste) som går til østs knekt og din dame, i bordet saker du en hjerter. Hva nå?

Du er nødt til å skaffe deg minst ett kløverstikk, og kan like gjerne begynne med en kløver til knekten. Da vinner øst med esset og returnerer spar 8. Ser du sikreste rute til ni stikk?

Du har to stikk i spar, hjerter og ruter og klarer deg med tre stikk i kløver. Siden vest er markert med kløver dame, skulle det gå greit. Du spiller en kløver mot bordet, og vest følger på med damen.

Nå er det viktig å ikke bli grådig. La bare vest få beholde for damen sin, og gi ham et kompliment for godt motspill hvis det viser seg at han har enda en kløver. Ved å lasjere kløver dame sikrer du deg mot at øst kommer inn og får satt sparen på mellomhånd. Hele sitsen:

♠ -
♥ E K 9
♦ E K 10 5 4
♣ K kn 10 6 3

♠ K 9 7 5 3 2
♥ D kn 7 2
♦ 7
♣ D 8

♠ kn 8 4
♥ 6 5
♦ D kn 9 3
♣ E 9 5 2

♠ E D 10 6
♥ 10 8 4 3
♦ 8 6 2
♣ 7 4

Vi hadde et godt håp om å ha snudd kampen i siste sesjon, og hadde delvis rett siden det ble uavgjort!

For å kåre vinneren, måtte vi et kvarter etter midnatt i gang med åtte ekstraspill. Og utrolig nok klarte vi enda en gang å score like mange IMP! "Double overtime" var nytt selv for amerikanerne, og løsningen ble nytt omspill neste morgen.

En time før normal spilletid var *Onstott* og *Levinson* i gang med sine åtte siste

spill. Og endelig klarte vi å sette inn nådestøtet, blant annet takket være denne utgangssvingen:

♠ E K 9 4
♥ D kn
♦ 7 5
♣ kn 9 5 4 2

♠ kn 10 8 5 2
♥ K 10 9
♦ K kn 6 2
♣ 8

Vest Eisenberg	Nord Erik	Øst Arnold	Syd Boye
	1 kl	1 hj	1 sp
2 hj	2 sp	3 hj	4 sp
pass	pass	pass	

Eisenberg spilte ut hjerter 8 til knekt, ess og konge. Arnold i øst skiftet til ruter ess og mer ruter. Hvordan ville du spilt?

Du vet at øst har meldt 3 hjerter i ugunstig sone med dårlig trumf. Da kan du regne med at han har fin fordeling, sannsynligvis 5-5-2-1 eller 5-4-3-1.

Hvor tror du øst har singletonen sin? Siden din og makkers lengste farge er spar, er det mest trolig der øst er kort. Du bør altså forsøke å gardere deg mot spar dame tredje hos vest, og det betyr at du bare har råd til å trumfe én ruter i bordet.

Dessuten, hva tror du en god spiller som Russell Arnold ville spilt fra esset tynt

tredje eller fjerde i ruter? Du har ingen garanti, men kanskje ville han prøvd en liten ruter for å gi deg et valg med kongeknekt. Med ess-dame i ruter virker det gratis å spille esset først, men der kan du gi ham en lærepenge.

Konklusjonen er altså å ta finessen med ruter knekt, spille spar til esset, komme tilbake til hånden på en kløverstjeling og fiske opp spar dame hos vest. Kartet stemmer perfekt med terrenget:

♠ E K 9 4
♥ D kn
♦ 7 5
♣ kn 9 5 4 2

♠ D 7 6
♥ 8 7 4
♦ 9 8 4
♣ E D 7 3

♠ 3
♥ E 6 5 3 2
♦ E D 10 3
♣ K 10 6

♠ kn 10 8 5 2
♥ K 10 9
♦ K kn 6 2
♣ 8

Motstanderen vår i åttendedelsfinalen var fjerdeseedete *Cayne*. Med proffene Mike Passell, Michael Seamon, Mark Lair og Ron Smith på motsatt banchalvdel ble det en jevn batalje hele veien, men vi måtte til slutt se oss slått med 11 IMP.

Av de toppseedete lagene ble *Jacobs* slått ut av *Moss* i åttendedelsfinalen. Exit *Shugart* kom enda en runde tidligere, men den gjengen trives vesentlig bedre når scoringsformen er Board a Match, der hvert spill scores med 2 (vunnet), 1 (uavgjort) eller 0 (tapt) poeng.

Lag Moss, som overtok førstescedingen, besto foruten sponsoren Mike Moss av svensker: Björn Fallenius, Magnus Lindkvist og Peter Fredin. I kvartfinalen møtte de Schwartz (Zia, Michael Rosenberg, Bobby Levin, Steve Weinstein, Drew Casen og "Harry the Horse" Schwartz), og tapte knepent.



Hadde svenskenes sponsor vært på høyden i dette spillet, ville de avansert til semifinale:

♠ K kn
 ♥ E 7
 ♦ E 9 6 5 3
 ♣ K 9 6 4

♠ 7
 ♥ KD 6 4 3
 ♦ D 8 7 2
 ♣ E D kn

♠ 10 8 6 5 4 3
 ♥ kn 9 8
 ♦ kn
 ♣ 8 5 2

♠ ED 9 2
 ♥ 10 5 2
 ♦ K 10 4
 ♣ 10 7 3

N
 V — S
 W

Begge lag kom i den dårlige kontrakten 6 ruter, og begge lag fikk sjansen til å klare slemmen etter kløverutspill fra vest. Ser du hvordan kortene må sitte (ruter konge er ikke singel) for at det skal bli tolv stikk?

Vanskelig? Det syntes også proffen Bobby Levin som ikke fant løsningen ved bordet. Kanskje ser du poenget når alle kortene gjøres kjent:

♠ K kn
 ♥ E 7
 ♦ E 9 6 5 3
 ♣ K 9 6 4

♠ ED 9 2
 ♥ 10 5 2
 ♦ K 10 4
 ♣ 10 7 3

♠ 7
 ♥ KD 6 4 3
 ♦ D 8 7 2
 ♣ E D kn

♠ 10 8 6 5 4 3
 ♥ kn 9 8
 ♦ kn
 ♣ 8 5 2

N
 V — S
 W

Første stikk vinner du med en honnør på hånden og tar så for ruter ess. Når trumfkongen ikke viser seg, må du spille på at øst har trumflengden sammen med tre eller fire kløver.

På fjerde kløverrunde hjelper det ikke øst å trumfe høyt. Da kaster du bare spartaperen din, og kontrakten er i havn. Altså må øst trumfe med ruter 10, men du trumfer over med damen og spiller hjerter fra toppen. Siden den fargen sitter 3-3, får du saket begge sparene i bordet før øst får trumfet med ruter konge. Å spille på "enda sjansen" som en kjent svenske sa det, var her eneste mulighet.

Her får du igjen en oppgave hvor snill sits er avgjørende:

♠ KD 9 8 5 3
 ♥ 8 6 5
 ♦ 4
 ♣ E 3 2

N
 V — S
 W

♠ kn 7
 ♥ E K kn
 ♦ K kn 9 8 3
 ♣ 9 7 5

Vest	Nord	Øst	Syd
2 kl ¹⁾ pass	3 sp pass	1 NT ¹⁾ pass	x 3 NT

1) 10-12 hp
 2) Kløver og en høyere liggende farge

Motpartens mini-grand samt manglende avtaler gjør at du mister styringen på meldingsforløpet, og ender opp i en overoptimistisk 3 NT.

Verre blir det når vest treffer ditt sårbare punkt med kløver konge, og raskt fortsetter med damen etter at du lasjerer. Heldigvis følger øst på med knekt-ti i kløver slik at nieren vokser til stikk, og alt håp er ikke ute. Ta deg tid til en grundig analyse, så øyner du kanskje muligheten for hjemgang.

Først prøver vi å danne oss et bilde av motpartens honnører. Du og blindemann har tjueto honnørpoeng til sammen, og øst-vest har dermed atten. Motparten har

foreløpig vist fram seks av dem, og det gjør at tolv, to damer og to ess, ennå ikke er lokalisert. For grandåpningen sin vet du at øst må ha minst ni og maksimalt elleve av de uteværende poengene. Det betyr at begge essene samt en av damene befinner seg hos ham.

Så tar vi en optelling av stikkene våre. Vi har to sikre stikk i hjerter og to sikre stikk i kløver (husk at kløver ni står!). Ett sparstikk (flere blir det dessverre ikke når øst lasjerer første sparrunde) kan godspilles, og en vellykket hjerterfinesse sørger for et ekstra stikk i hjerter. Det blir seks til sammen, så vi trenger tre ruterstikk. Hvordan må da ruterne sitte fordelt?



Siden vi har forutsatt at hjerterfisken virker (helt nødvendig for å vinne utgangen), er vest markert med ruter dame. Da er det bare denne lay-outen som gir tre ruterstikk:

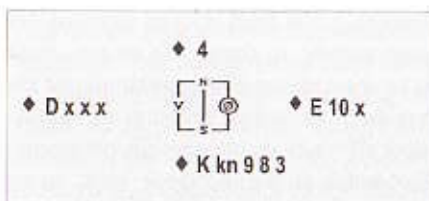

I stikk tre må du altså spille ruter til nieren. Motparten klager sikkert ennå over ditt utrolige hell, men de kan lite gjøre når spillet ser slik ut:

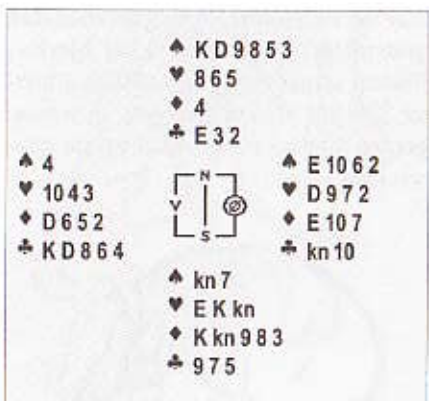

Selv om du klarte ruterbehandlingen, må du fortsatt passe deg for ikke å gå i en felle. Når vest i fjerde stikk godspiller kløveren sin, har du ikke råd til å trekke spar knekt i håp om at øst skal stikke. Da gir du ham muligheten til å finne et genialt mottrekk: Når du i neste stikk skifter tilbake til ruter, kan han vinne ruter konge med esset, ta for spar ess og fri seg med ruter ti. Resultat: Du blir låst inne på hånden med dine åtte stikk, og får aldri tatt hjerterfinessen.

Lag Nickell, overlegne vinnere av Bermuda Bowl, manglet bare en Vanderbilt-triumf for å gjøre sin amerikanske tittel-

samling komplett. Paul Soloways sviktende helse og gjentatte sykehusopphold tydet imidlertid på at *Nickell* også i år ville få det tøft i Vanderbilt.



Paul Soloway

Allerede i 32. dels finalen slet *Nickell* med å komme seg videre, men i kvartfinalen så det virkelig mørkt ut. Da lå de 33 IMP bak sterke *Mohan* før de seksen siste spillene. Men et fantastisk comeback, slik bare *Nickell* kan det, reddet avansementet med 2 IMP!

Samme nerven ble det ikke i semifinalene der både *Schwartz* og *Nickell* tidlig tok en klar ledelse mot sine respektive motstandere, *Cayne* og *Wolff*. Seiersmarginen på cirka 100 IMP i begge kamper ga grei beskjed om at turneringens to beste lag var finaleklare.

Schwartz startet finalen best og ledet 58-14 etter seksten spill. I andre sesjon snudde *Nickell* kampen og spiste opp nesten hele forspranget. *Schwartz* lot seg imidlertid ikke knekke og vant tilbake noe av forspranget slik at ledelsen var 25 IMP før den avsluttende sesjonen.

Der så det lenge ut til at *Schwartz* skulle holde unna, men Meckwell og Hamman-

Soloway samlet seg til en forrykende sluttspurt. På spill 57 - 60 produserte de to utgangssvinger, en slemsving og en delkontraktssving. Med fire spill igjen hadde *Nickell* overtatt føringen med 16 IMP.

I spill 63 sløste Hamman-Soloway bort 9 IMP da de meldte seg opp i en død utgang med tre sonebet. Siste spill var heller ikke flatt:

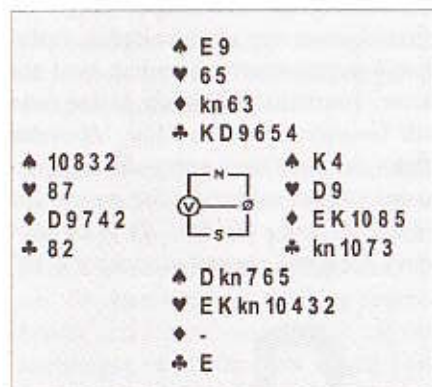

Vest Meckstroth	Nord Levin	Øst Rodwell	Syd Weinstein
pass	pass	1 ru	1 hj
pass	2 kl	pass	4 hj
pass	pass	pass	

Vest Zia	Nord Hamman	Øst Rosenberg	Syd Soloway
pass	2 kl ¹⁾	pass	2 ru ²⁾
pass	3 kl	pass	3 hj ³⁾
pass	3 sp	pass	5 ru ⁴⁾
pass	5 sp ¹⁾	pass	6 sp
pass	pass	pass	

- 1) Presisjonsåpning, 11-15 hp med minst 5 kløver
- 2) Kunstlig krav, spørsmål om fordeling
- 3) Krav med hjerter- og sparfarge
- 4) Exclusion Blackwood, viser renens i ruter og spør om antall nøkkeltkort
- 5) Ett eller fire nøkkeltkort

I lukket rom var ikke Levin-Weinstein i nærheten av slem etter at førstnevnte passet i åpning. Weinstein fikk sine tolv stikk i 4 hjerter, og regnet nok i beste fall med at spillet var butt.

I åpent rom tok spillet en merkelig vending. Soloway ga seg naturlig nok ikke under slem etter Hammans åpningsmelding, men noe underlig valgte han spar istedenfor hjerter som trumf. Det er sjelden bedre å spille på 5-2 kontra 7-2, og i hvert fall ikke denne gangen. Med ruterutspill kan selv ikke Hamman unngå trumfmatt.



Bridgens #1 - Bob Hamman

Da det avgjørende spillet kom til syne i en overfylt ramasal, var klokken nesten to om natten. Men ramakommentatorer og publikum er vant til slikt, for de amerikanske proffene spiller i sitt eget tempo, og stadig senere etter hvert som turneringen skrider fram. Tidsstraff trenger man tydeligvis ikke å frykte.

Michael Rosenberg hadde som vanlig brukt sin del av tiden i siste finalesesjon. Men utspillet mot 6 spar kom raskt. Fra E K 10 8 5 servet han femmeren! Bordet var markert med ruterrenons, så dette var

kanskje ikke like dristig som det virker, men ramapublikum elsket det.

Bob Hamman trumfet og spilte spar til esset og mer spar. Verdens best rangerte spiller kunne gjøre lite annet enn å håpe på 3-3 sits i trumf samt at hjerteren løste seg. Denne gangen satt det ikke slik, og *Nickell* var slått. Trodde alle.

Men da Michael Rosenberg kom inn på trumfkongen, skjedde en av de mest bisarre blemmene i bridgehistorien. Rosenberg, som så ned på en blindemann som sto fra taket, forærte Hamman resten av stikkene ved å vri til kløver. Kort og godt en nullvariant av et motspill. Publikum var forbløffet. Ramakommentatorene var mälløse. Og siste brikke i *Nickells* puslespill var endelig på plass.



Fantastiske Nickell med Vanderbilt-trofeet

Hvordan er det mulig, spør du deg kanskje. Den beste forklaringen jeg kan gi er at Rosenberg hadde gått opp spillet. Han var overbevist om at Hamman hadde tre spar og at spillet var over. Eneste betesjanse hjernen hans kom opp med to timer etter midnatt, var at Zia var renons i kløver, og hadde glemt å Lightner-doble slemmen.



Debbie & Michael Rosenberg på vei ut.

Rosenberg tok finaletapet tungt. Så snart listene var sammenlignet, forlot han kongressenteret sammen med sin kone. Journalistene måtte derfor rette sitt favorittspørsmål til Zia: "Hvordan føles det?" "I lose every day in tournaments and rubber bridge around the world. It's not a big deal. But poor Michael. He could commit suicide for less."



Denne gangen glapp pokalen for Rosenberg og Zia. I Summer Nationals i Anaheim, California blir det nye muligheter i august.



Kortspillmirakler: Mirakelet på fempence-bordet

Av David Bird & Terence Reese



Broder Aelred lukket den tunge ekedøren til sin celle bak seg og kastet seg mismodig ned på den smale sengen. Han var rent fortvilet i sitt hjerte.

Det var ikke det å tape som gremmet ham mest, det var ... vel, holdningen til de andre spillerne.

Graden av høflighet på fempence-bordene som Broder Aelred frekventerte, var langt høyere enn på pund-bordet hvor Abbeden selv var normgiver. Likevel, de tapre smilene når hans ordensbrødre trakk ham som makker og den anstrengte tausheten som fulgte hans forsøk på spilleføring, føltes like sårende som uttrykt ringeaktelse. Mens han i stille kontemplasjon betraktet taket i cellen, kom en dristig idé til ham.

To timer etter midnatt snek Broder Aelred seg lik en tyv om natten opp stentrappen til klosterets bibliotek. I den ene hånden holdt han et stort talglys, i den andre en ordbok i latin. Skjelvende av kulde hentet han ned fra øverste hylle en tung mursten av en bok, innbundet i lær. Det var bind VII av "De Constrictibus Multis", Kardinal Perazzinis livsverk, omhandlende ulike former for skvis.

Den var skrevet på latin, selvfølgelig, med romerske tall og de fire evangelis-

tene i stedet for himmelretningene i spill-diagrammene. Det ville være synd å hevde at den var lettest. Ikke desto mindre ble den ansett som et monumentalt mesterverk, skrevet mot slutten av det attende århundre. På den tiden var det kun de dyktigste whistspillerne utenfor klostermurene som behersket elementære teknikker som Bath Coup.

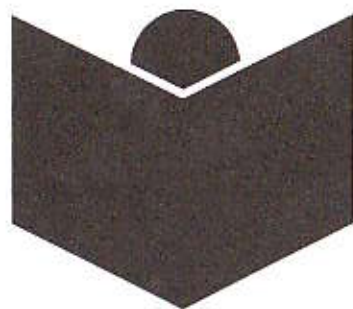

Broder Aelred åpnet boken på en tilfeldig valgt side, 672, og begynte å skrive ned oversettelsen av analysen av en spesielt kompleks hånd. "Cordium decem transfixo victor sex versus est..." mumlet han mens han ivrig lette i ordboken. "Å ja, hjerter 10 er fanget og sekseren har blitt en vinner."

Etter at nattens mørke gjerning var fullbyrdet, plasserte Broder Aelred boken på dens hvilested øverst på bokhyllen. Deretter listet han seg på tå ned til sin celle, hvor han brukte noen minutter til å gjøre klar en kortstokk.

Den følgende ettermiddag gikk Broder Aelred målbevisst til kortrommet hvor han slo seg ned ved et ledig fempencebord. Etter å ha spilt noen hender, var det hans tur til å dele. "Du store min," utbrøt han, "Invem er det som vasker vinduene der ute? Det er ikke Abbeden, er det vel?" Tre øyenpar fulgte hans håndbevegelse, og Broder Aelred byttet kortstokker under bordet.

"Selvfølgelig ikke," humret Broder Zac, "hvis han da ikke har gått ned 6-7 kilo i løpet av natten og dessuten klippet håret. Nei, jeg tror det er Broder Rupert." Broder Aelred hørte ikke etter. Han var opptatt med å gi de kortene han med alvorlig flid hadde studert forrige natt.

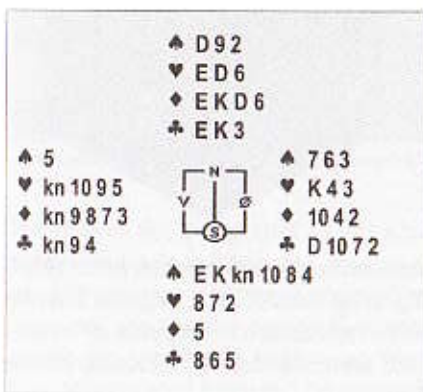

Broder Aelred i syd innledet med pass, og som forventet åpnet makkeren med 2 kløver. Nå gjaldt det å manøvrere bud-

givningen frem til storeslem i spar. "2 spar."

"2 grand," gjennmeldte Broder Zac.
"3 spar." Hvis nå makker avga den opplagte kontrollmeldingen 4 kløver, kunne han selv vise kontroll i ruter, og de ville være på god vei mot storeslemmen.
"3 grand."

"Hvilken vederstyggelig selvsentrert-het," tenkte Broder Aelred og skuet mismodig mot sin makker. Selv en fempence spiller burde visualisere en slem med nords kort når makker viste en positiv hånd og gjennmeldbar sparfarge. Det ble klart for Broder Aelred at han måtte ta meldeskjeen i egen hånd.

"4 grand?" bød han med det spesielle tonefallet som akkompagnerer et esse-spørsmål.

"6 grand." Broder Zac prøvde fortvilet å unngå at hans makker skulle bli spillefører i en slemkontrakt.

"7 spar." Broder Aelred la ned kortene på bordet foran seg. "Ditt utspill, Broder Michael."

"Meldingsforløpet er ennå ikke avsluttet," sa Broder Zac skarpt. Broder Aelred innså til sin forferdelse at hans makker regnet på skåren. Uten tvil vurderte han å melde 7 grand for å få ti ekstra poeng som ville gi ytterligere fem pence.

"Jeg synes at Abbedens preken om grådighet var spesielt tankevekkende, synes ikke dere?" sa han uten å henvende seg til noen spesiell spiller. "Gjør ingen forskjell," bemerket Broder Zac et-

ter en lengre tenkepause, "jeg passer."

Hjertes knekt innledet motspillet, og nord la ned sin solide blindemann. "Åh, ikke akkurat hva jeg forventet," sa Broder Aelred svært så usannferdig. "Likevel, jeg får se hva jeg kan gjøre."

Han ble sittende uvirksom en stund, tilsynelatende for å planlegge spillet. I virkeligheten hadde han fått betenkeligheter med å gjennomføre sitt lille prosjekt. Hva om kortene ble gjenkjent og hans misgjerning avslørt? Han kunne vise til tilfældighetenes spill, men ...

"Føler du deg ikke helt vel, Broder Aelred?" "Jo, selvfølgelig. Et spill som dette krever grundig planlegging. Det er ikke noe annet."

Som anbefalt av kardinal Perazzini stakk Broder Aelred med esset og trakk to runder trumf. Så fulgte tre høye ruter og trumf til hånd. Sluttstillingen som var beskrevet på side 673, var nådd:

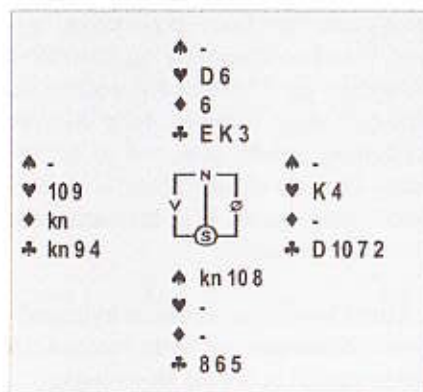

Da spar knekt ble trukket fra hånd, merket allerede vest presset. Ruteravkast

ville gi blindemann stikk for sekseren, hjerteresak ville medføre at den andre hjerteren ble fanget av bordets dame og hvis han lot en kløver gå, ville øst bli utsatt for en trumfskvis.

"Hva er kontrakten?" brøt en umiskjennelig stemme inn. Broder Aelreds mage hoppet nesten opp på bordet. Abbeden! Hva gjorde han her? "Eh ... syv spar faktisk, Abbed." Broder Aelred ønsket at den villfarende idéen aldri hadde funnet veien til hans hjerne. "Humm, megget interessant. Vel, ikke la meg forstyrre. Fortsett spillingen."

Vest kastet en kløver, og det samme gjorde blindemann og øst. Selv med Abbeden ved sin skulder, var det intet å tape på å følge den foreskrevne spillemåte. Fortsettelsen ble derfor enda en trumf med avkast av ruter 6 fra bordet. Øst la sin lille hjerter og håpet på det beste. Broder Aelred trakk pusten dypt, spilte kløver til bordets ess og trakk liten hjerter til stjeling med sin siste trumf. Da østs konge falt, var hjerter dame etablert som det trettende stikk.

"Broder Aelred har utført en trippel fangstskvis mot vest etterfulgt av en trumfskvis mot øst," kunngjorde Abbeden dramatisk. "Miraklenes tid er ikke forbi. Jeg skal meddele denne hendelsen til kollegiet av kardinaler. Hans Hellighet selv bør bli informert."

"I det øyeblikk jeg begynte å føre kortene kom en bemerkelsesverdig følelse over meg," sa Broder Aelred ydmykt, "jeg følte meg ... inspirert." "A-ha," sa Abbeden med et innsiktsfullt nikk.



Observasjonsturnering 3: Landslagspar på sisteplass!

Av Boye Brogeland

Første helgen i mars prøvde sju dame- og fem herrepar å overbevise landslagssjefene, Per Bryde Sundseth og Einar Asbjørn Brenne, at de duger til internasjonal representasjon.

Årets tredje (egentlig den andre siden OBS 1 ble avlyst) Observasjonsturnering ble arrangert på Bridgesenter Vest første helgen i mars. I tillegg til de norske spillerne var det tre svenske damepar og ett dansk par i åpen klasse. Turneringen ble scoret som IMPs across the field. Det vil si at resultatet ved hvert enkelt bord blir IMPet mot resultatene ved alle de andre bordene.



Geir Helgemo og Per-Erik Austberg

Åpen klasse var lenge veldig jevn, men Geir Helgemo og Per-Erik Austberg avsluttet sterkt og vant til slutt komforta-

belt. På andre plass fulgte Geir Brekka og Tom Høiland fra Kristiansand, mens det danske paret, H. C. Nielsen og K. Aa. Boesgaard, som steppet inn for Tor Helness og Jon-Egil Furunes, ble nummer tre.

Observasjonsturneringene er et springbrett for internasjonal representasjon. Da Helgemo-Austberg og Helness-Furunes takket nei til Nordisk på Island til sommeren, ble det klart at prestasjonene i OBS 3 ville få betydning for Brennes landslagsinnstilling.

Rune Anderssen og Finn Brandsnes lå godt an i løypa etter seieren i OBS 2, men klarte bare fjerde plass denne helgen. Trøndernes ferskeste håp, Geir Olav Tislevoll og Christer Kristoffersen, kjempet lenge i toppen, men en svak avslutning sendte dem ned på femteplass. På sjette og siste plass fulgte Bergens landslagspar, Erik Sælensminde-Boye Brogeland.

I dameklassen var det flere nykomponerte makkerpar, og dette kan nok ha medvirket til at det ble store utslag.

Anna Malinowski og Anne Lill Hellemann var klart best, og vant foran det

svenske paret Catarina Forsberg-Maria Grönqvist. Siv Thoresen og Sølvi Remen hadde sikret tredjelassen etter en fin sluttsput.



Anna Malinowski og Anne-Lill Hellemann

Det mest overraskende i dameklassen var nok at landslagsspillerne Anne og Eva Mørch samt Gunn Helness og Sølvi Østmoe scoret så dårlig at de endte sist og nest sist.

Så over til spillingen.

Første giv, og du plukker opp følgende hånd:

♠ E
♥ KD843
♦ -
♣ EK kn 10 8 6 3

Vest	Nord	Øst	Syd
3 ru	pass	pass	?

Klarer du å beskrive din totapers hånd for makker?

Hvis du er sikker på at makker er med på notene, kan du melde 4 NT for å vise kjempekort med kløver og en majorfarge. Problemet er at kløverfargen er vesentlig bedre enn hjerterfargen, og med to kløver og tre hjerter hos makker, ender dere kanskje opp i feil kontrakt.

Den største faren er nok uansett en misforståelse. Ytterst få har spikret slike meldeposisjoner i systemet sitt. Er du trygg på at makker ikke ville tatt 4 NT som Blackwood?

Ved bordet valgte jeg en mer praktisk løsning og hoppet til 6 kløver. Da makker løftet et hakk, så taktikken ut til å fungere bra. Spilleføringen bød ikke på problemer med denne sitsen:

♠ kn 9 4 3 2
♥ E 9
♦ K kn 7 4
♣ D 9

♠ D 7 5	♠ K 10 8 6
♥ 7 5 2	♥ kn 10 6
♦ E 9 8 6 5 3 2	♦ D 10
♣ -	♣ 7 5 4 2

♠ E
♥ KD 8 4 3
♦ -
♣ EK kn 10 8 6 3

Like bra gikk det ikke for sydspilleren som valgte å doble etter 3 ruter – pass – pass. Da makker passet en gang til, måtte han nøye seg med magre 300 i utbytte.

I spill fem må du igjen ut og håndtere et fordelingsuhyre. Denne gang er det spilleføringen som blir avgjørende:

♠ E K D
♥ K 10 6 5
♦ D 2
♣ E kn 9 6

♠ kn 10 8 7 5
♥ kn
♦ E kn 9 7 6 4 3
♣ -

Vest	Nord	Øst	Syd
1 hj	1 NT	pass	2 hj ¹⁾
pass	3 kl ²⁾	pass	4 kl ²⁾
pass	4 hj	pass	6 sp
pass	pass	pass	

1) Overføring
2) Maksimum med normalt fire spar og verdier i kløver
3) Kortfarge i kløver

Du har tatt deg helt ut i meldingsforløpet, men vest gir deg en fair sjanse når han spiller ut kløver 2 (norske). Du kvitter deg kjapt med hjertertaperen din, men hvordan fortsetter du?

Med 3-2 sits i trumf tåler du ruter 3-1. Og selv med 4-1 i trumf, mestrer du mange av 3-1 sitsene i ruter.

Det virker altså lurt å gå på trumfen, og du får rede på at vest har tre av dem, når øst kaster en liten hjerter på tredje spar-runde. Hva nå?

Hvis du stoler på at vest har et ulikt antall kort i kløver og at øst har det samme i hjerter, kan vi gjøre følgende resonnement: vests fordeling er enten 3-5-2-3 eller 3-5-0-5. I begge tilfeller vil ruter-

fargen gi seks stikk hvis du spiller liten ruter fra bordet og nøyer deg med nieren på hånden! Det ser spesielt imponerende ut med den aktuelle sitsen:

♠ 9 4 2
♥ E D 9 8 2
♦ -
♣ K 7 5 4 2

♠ 6 3
♥ 7 4 3
♦ K 10 8 5
♣ D 10 8 3

Når ruter ni holder, må du spille en liten ruter til damen. øst kan lasjere, men klarer ikke å hindre tolv stikk siden du har to trumfinganger til hånden.

I noen spill så det slettes ikke ut som det var Norgeseliten som gjorde opp seg i mellom. Se bare her:

♠ K 6
♥ E 3
♦ E K D kn 5 3 2
♣ 8 5

♠ D 5 2
♥ 10 2
♦ 10 9 8 6
♣ 10 9 4 2

♠ kn 9 8 4
♥ kn 9 8 5
♦ -
♣ E K kn 7 3

♠ E 10 7 3
♥ K D 7 6 4
♦ 7 4
♣ D 6

De ulike meldingsforløp i åpen klasse:

Vest	Nord	Øst	Syd
			1 hj
pass	2 kl ¹⁾	pass	2 NT
pass	6 NT	x ¹⁾	pass
pass	7 ru	x	pass
pass	pass	pass	pass

1) Lightner-dobling, ber om et unaturlig utspill

Vest	Nord	Øst	Syd
			1 hj
pass	3 ru ¹⁾	pass	3 NT
pass	4 ru ²⁾	pass	4 hj ³⁾
pass	4 NT ⁴⁾	pass	5 ru ¹⁾
pass	6 NT	pass	pass

1) Jump-shift, endsidig hånd med god farge
2) Slemvitt med ruter, benekter kløverkontroll
3) Cue-bid (som må bekrefte kløverkontroll!)
4) Roman Key Card Blackwood
5) Ett eller fire ess av fem

Nord	Øst	Syd	Øst
			1 hj
pass	2 ru	pass	2 hj
pass	2 NT ¹⁾	pass	3 NT
pass	pass		

1) Krav

Jeg synes eksempelet på forrige side er mest grotesk. Å melde 2 kløver med sytten poeng og gående sju kort ruter, er i beste fall en merkelig form for parturneringsteknikk. Det ble da heller ingen suksess for sørlendingen, som to melderunder senere flyktet til 7 ruter for å spare noen IMP.

Meldesekvensen øverst på denne siden er heller ikke tatt ut av læreboken. Nord kan riktignok ikke klandres for sine aksjoner, men syd burde tenkt seg bedre om. Hvis nord hadde hatt kontroll i kløver, ville han vist fram denne over 3 NT. Derfor burde syd visst at de hadde to kløvertapere og straks satt bremsene på. Lykken var imidlertid bedre enn forstanden da vest bommet utspillet og en hjerter-kløver skvis ordnet tretten stikk og 1020 poeng.

Det siste meldingsforløpet gikk greit fram til 2 NT. Nå burde vel øst vist fram fordelingen sin med 3 spar, men det er enda mer tafatt av nord å gi seg på 3 NT. Slemambisjonene kan ikke skrinlegges ennå, og er ikke 5 ruter uansett en sikker kontrakt? Paret fikk som fortjent da øst innkasserte de fem første stikkene.

Geir Helgemo er viden kjent for sine spektakulære fargebehandlinger, og i OBS 3 var han på ferde igjen. Denne fargen måtte gi tre stikk i 3 NT:

♠ D kn 8 6

♣ K 4 3

De fleste av oss satser på 3-3 sits eller at nieren eller tieren i dukker opp hos øst i andre kløverrunde. Da spiller vi med oddsen ved å ta en finesse på återten (begrenset valg). Geir hadde imidlertid fått en indikasjon på at vest hadde fire kløver, og så en annen variant. Ser du hvilken?

Kløver konge ble stukket av vest i første kløverrunde, og øst fulgte på med sjueren. Da Geir kom inn på hånden igjen, spilte han kløver til återten! Fargen satt selvfølgelig sånn:

♠ D kn 8 6

♣ E 10 9 2

♣ K 4 3



Å vinne er ikke alt

Av Zia Mahmood



Alle de beste bridgebøkene, spesielt om robberbridge, har dette rådet felles: Hvis du vil vinne, lær å takle dårlige resultater med godt humør.

I alle fall hvis makkeren din er en svak spiller, er katastrofer uunngåelige, og jo raskere du aksepterer dem, desto enklere er det å forberede seg mentalt til neste hånd.

Forestill deg at du spiller høy kurs på "The Mayfair Club" i New York. Du er nord, og spiller med en såkalt ekspertmakker – genial først og fremst i egne øyne. Øst er en god spiller, men har en tilbøyelighet for luftige sperrmeldinger, mens vest er din venn og alles Bob Hamman.



Bob Hamman

Han har selvfølgelig akkurat kommet hjem med nok en VM-tittel (jeg lurer på om det noen gang blir kjedelig?), og er nettopp ferdig med å kaste magiske terninger som loppet deg i Backgammon.

Hånden du har fått utlevert er ikke noe særlig, men husk at ære og drøssevis av kontanter står på spill:

♠ E 4 3 2
♥ 10 7 6
♦ E K kn 4 3
♣ 2



I sone mot usone åpner du med 1 ruter, og meldingsforløpet starter rolig før det tar helt av:

Vest Hamman	Nord Du	Øst	Syd
	1 ru	pass	1 hj
1 sp	2 hj	3 sp ¹⁾	6 hj
6 sp	x ²⁾	pass	pass
pass			

- 1) Sperrbetont, moderne meldestil. 3 ruter og 3 hjerter ville vist bedre kort med sparstøtte.
- 2) Du har riktignok førstestruer i spar, men der er makker etter alle solemerker renons, så det vil være risikabelt å kravpasse og oppfordre til storeslem med så tynn trumf. Du har all grunn til å forvente en saftlig score, og dobler i normalt tempo. I dette laget er det ikke stuerent å dra fingeren symbolsk over strupen idet man straffedobler.

Mens du lurer på om du skal spille ut ruter konge eller single kløver, oppdager du til din forskrekkelse at meldingsforløpet ikke er over. Makker vurderer å melde 7 hjerter! Han kan da ikke..., men det gjør han! Hamman dobler kompromissløst, og du må fortumlet se at makker går én bet:

♠ E 4 3 2
♥ 10 7 6
♦ E K kn 4 3
♣ 2

♠ K kn 10 7 6
♥ 2
♦ 8 7 2
♣ K D 9 7

♠ D 9 8 5
♥ K D
♦ 6 5
♣ kn 8 6 4 3

♠ -
♥ E kn 9 8 5 4 3
♦ D 10 9
♣ E 10 5

Hvis makker hadde passet 6 spar dobbelt, ville vi ha tatt stikk den dag i dag – jeg

kalkulerer scoren til 1400 med beste motspill. Tatt i betraktning rådet jeg innledet med, kan du kanskje gjette reaksjonen min.

Selvfølgelig gjorde jeg hva jeg måtte. Jeg spratt opp fra stolen for å kverke idioten overfor meg, men Bob Hamman klarte å gå i mellom. Bob er over 180 cm, og jeg vet ikke hva han veier, men det er mye. Når han kommer i veien for deg, er det best å glemme hvor du hadde tenkt deg. Men for syds beste håper jeg at jeg ikke ser ham på en stund. Av og til er det å vinne mindre viktig – hevn er alt som betyr noe!

www.BridgeRus.Com

The best spot
for bridge books
in English





SM 1. divisjon: Trondheim suverene!

Av Boye Brogeland

Etter første helg i 1. divisjon var Trondheim (Midt-Trøndelag 1) i tet, to poeng foran Bergen 1 og med Oslo 1 på tredjeplass. Med bred ramadekning i Bridgens hus lå alt til rette for en interessant avslutningshelg.

Men publikum ble snytt for spennin-gen. På helgens fire kamper scoret Trondheim 86 VP og var i en klasse for seg. Oslo 1 ble nummer to, mens Bergen 2 avanserte til tredjeplass.



Seriemestre av året: F.v. Tor Helness, Glenn Grøtheim, Per-Erik Austberg, Jon-Egil Furunes, Terje Aa og Geir Helgemo

Her får du servert to av de mest spennende spillene fra 1. divisjon. Se om du er på høyde med toppspillerne!

Første prøve virker kanskje som et rent gjettverk, men det er det ikke.

♠ 5
♥ EK 987
♦ kn 3
♣ K 10 5 4 2

♠ ED 10 3
♥ D 4
♦ EK D 10 7
♣ E 9

Du har klart å finne toppkontrakten 7 ruter og får trumf ut fra vest. Du stikker med knekten i bordet for å gardere deg mot ruter 5-1. Så spiller du spar til esset og spar til stjeling. Men hvordan kommer du tilbake til hånden? Jeg kan røpe at vest er renons i en farge!

Du har tolv toppstikk og trenger ett til for å vinne storeslemmen. Hvor er det størst sjanse for å få dette? Skal stikket komme i kløver, må fargen sitte 3-3 eller dame-knekt blokk. Hjerterfargen vil derimot gi minst fire stikk så lenge den ikke er fordelt verre enn 4-2. Du mestrer også 5-1 sits med singel hjerter 10 eller knekt hos Vest.

Siden hjerter gir best sjanse for ekstra-stikk, er det den fargen du bør håpe sitter rundt. Derfor er riktig løsning å spille hjerter til damen i stikk fire. Motpartens kort:

♠ K kn 9 8 2
♥ kn 10 3 2
♦ 8 6 5 4
♣ -

♠ 7 6 4
♥ 6 5
♦ 9 2
♣ D kn 8 7 6 3

Neste problem handler om å trekke de rette slutningene på bakgrunn av meldingsforløpet:

♠ KD 6 2
♥ E 8 6
♦ E 3
♣ K 8 5 4

♠ E kn 9 8 4 3
♥ kn 2
♦ kn 9 2
♣ 10 7

Vest	Nord	Øst	Syd
Sælensminde	Lillevik	Brogeland	Ludvigsen
1 ru	1 NT	2 hj	2 NT ¹⁾
3 kl	pass	3 ru	3 sp
pass	4 sp	x	pass
pass	pass		

1) Lebensohl, ønsker å vise en invitthånd med spar

Det ser ut som om kontrakten er avhengig av at kløver ess sitter hos vest, men hvor sannsynlig er det etter meldingsforløpet? Hvis ikke øst har gått helt fra konseptene, må han vel ha mer enn bare hjerterhonnører for å doble 4 spar?

Øyvind Ludvigsenes nese sa i alle fall at øst måtte ha kløver ess for sin dobling. Etter at trumfen var tatt ut, lot han derfor kløver sju seile rundt. Kløver ess kom som bestilt fra øst:

♠ KD 6 2
♥ E 8 6
♦ E 3
♣ K 8 5 4

♠ 10 7 5
♥ K 10 9 7 5 3
♦ 6 5 4
♣ E

♠ E kn 9 8 4 3
♥ kn 2
♦ kn 9 2
♣ 10 7

BRIDGE BUTIKKEN

Handle på Internett?

Det er lett, det er raskt!
Prøv selv!

Verdens største utvalg i
bridgeartikler hos:

Bridgebutikken

Montergade 12
1116 København K.
(00 45) 33 93 63 12

www.Bridgebutikken.dk

Leveringsgaranti

Hvis du ikke får varene dine senest
1 uke etter bestilling, gir Bridge-
butikken deg en gratis bridgebok.





Stiller du deg de rette spørsmålene?

Kan du telle deg fram til beten?

Av Jos van Kan

Dette spillet er hentet fra Internett, og meldesystemet er "SAYC" (veldig likt "2 over 1"-systemet publisert i NBFs medlemsblad).

Du sitter vest, nord er giver, alle i sonen, og får disse kortene i en lagkamp (IMP):

♠ 96	
♥ K9765	
♦ 8765	
♣ K3	

Makker åpner med 1 kløver i andre hånd. Syd melder inn 1 spar, og du har akkurat nok til en negativ dobling. Nord bryr seg lite om doblingen, og melder 3 spar. Makker passer, og syd legger på til 4 spar.

Du spiller ut kløver konge og blindemanns kort er:

♠ D7543
♥ kn102
♦ EK3
♣ kn10

Vi gjentar meldingsforløpet for å lette oversikten:

Vest	Nord	Øst	Syd
	pass	1 kl	1 sp
x	3 sp	pass	4 sp
pass	pass	pass	

Makker viser styrke (høyt kort) ved å legge kløver 8, og du fortsetter med din siste kløver som makker stikker med damen. Spillefører følger begge ganger (med kløver 4 og 6). Makker svinger overraskende til spar 10 som stikkes av damen i bordet. Spillefører fortsetter med trumf til esset som makker kaster en hjerter på. Spilleførers neste trekk er hjerter dame fra hånden.

Spørsmål:

1. Hvem har hjerter ess, og hvem har ruter dame?
2. Hvor mange kløver må makker ha (minimum)?
3. Hvem har kløver 9?
4. Hvor mange stikk har spillefører dersom makker har seks kløver, og hvor

mange dersom makker har fem?

5. Hvordan legger du opp motspillet?

Svar:

1. Så langt i spillet er det tre billedkort du ikke vet hvor er: Hjerter ess, ruter dame og ruter knekt. Makker åpnet meldingsforløpet, men har bare vist kløver dame og ess, og må ha hjerter ess. Sansynligheten er temmelig stor for at ruter dame også er hos makker med mindre han har en veldig spesiell fordeling. Men siden han ikke meldte over 3 spar, anser vi muligheten for veldig liten. Ruter knekt kan vi ikke vite noe om enda.
2. Vanskelig? Minst tre vil du kanskje si, men da har du oversett en viktig opplysning. Makker hadde singel spar, og med singel spar og åpning 1 kløver har man normalt fem kløver. Enig? Makker må ha minst femkortsfarge eller fordelingen 1-4-4-4, og da er det vanlig å åpne med 1 ruter.
3. Det har i grunnen bare akademisk interesse, men spillefører må ha kløver 9. Makker viste styrke med kløver 8, men dersom han hadde hatt kløver 9, ville han spilt den (så tydelige signal som mulig).
4. Har makker seks kløver, må spillefører ha tre, og kan klare åtte stikk; fem sparstikk, en kløverstjeling og ess-konge i ruter. Dersom makker har fem kløver, har spillefører fire, og kan få ni stikk ved å stjele to kløver.
5. Hva er egentlig problemet? Spillefører må jo gå bet uansett siden vi tar to hjerterstikk! Eller har vi det? Hva om spillefører har singel hjerter? Da må du være forsiktig så du

ikke gir bort kontrakten på et sølvfat. Stikker du med hjerter konge, kan du ikke unngå at spillefører stjeler bort makkers ess og godspiller et hjerterstikk i bordet. Altså må du legge liten og la makker få for sitt ess. Makker returnerer hjerter, og etter hvert får enten du på din hjerter konge, eller makker på sin ruter dame.

Den fullstendige fordelingen var:

♠ D7543	
♥ kn102	
♦ EK3	
♣ kn10	

♠ 96	♠ 10
♥ K9765	♥ E843
♦ 8765	♦ D92
♣ K3	♣ ED852

♠ EK kn 82
♥ D
♦ kn104
♣ 9764

Makker kunne gjort motspillet enklere ved å ta for hjerter ess i stikk tre, men det hadde ødelagt denne oppgaven.

Da denne hånden ble spilt på Internett, la spilleren i vest liten hjerter uten å nøle. Det sikret dem en meget god score.

Et spørsmål du muligens sitter med fremdeles er hvordan spillefører kan vite at han må prøve å godspille et hjerterstikk i stedet for å prøve ruterfinessen? Ikke glem at spillefører også teller. Din makker har åpnet meldingene, og du har vist to konger allerede. Det betyr at din makker må ha resten av honnørene, og ruterfinessen er uaktuell.

DUELLEN



VED
ESKIL HAGEN

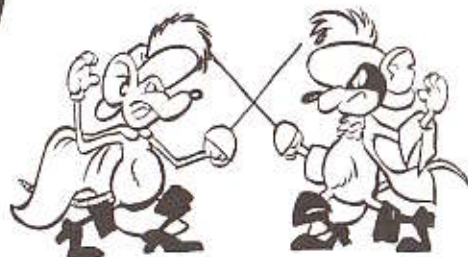

Etter at jeg overtok Duellen i forrige nummer, har jeg merket at det er mange bridge-spillere som er opptatt av spalten, og særlig poengsetting er et hett tema. Det prøves etter beste evne å gi rettferdige poeng på sannsynlige sluttkontrakter, og det skal bestrebes også i fremtiden. Igjen kan det være fristende å sitere Michael Rosenberg: "Melde-dueller er viktig trening for deg og din makker hvis du ikke bryr deg om poengene..."

Vi har to landslagsaktuelle par med denne gangen, og kanskje kan vi hjelpe UK-sjef Brenne til framtidige laguttak.

Utfordrerne er Geir Brekka og Tom Høiland fra Kristiansand. De er et forholdsvis nykomponert makkerskap, men har vist så mye at de får tillit i det nordiske mesterskapet på Island til sommeren

Geir er 31 år, men liker stadig å bli titulert som student. En rekke partureringss-

seire er hans største meritter.

Tom er 36 år og arbeider som lønningssjef. Seier i NM-par og landslagsspill vitner om en kar som kan telle til 13.

Utfordrerne spiller et naturlig system med Ekrens 2 ruter som største avvik.

Mestrene, Finn Brandsnes og Rune Anderssen, spiller også et naturlig system, men de bruker 2 ruter som Multi.

MESTRENE

UTFORDRERNE



RUNEANDERSSEN



FINN BRANDSNES



TOM HØILAND



GEIR BREKKA

Resultat-service



RESULTATSERVICE

bringer resultater som forberedingsmateriale og interesserte lesere sender inn til BIN.

Resultater BIN ikke mottar blir selvfølgelig IKKE publisert.

OBSERVASJONSTURNERING 3

ÅPEN KLASSE:

1. Geir Helgemo - Per E. Austberg	94
2. Geir Brekka - Tom Høiland	44
3. H. C. Nielsen - K. A. Boesgaard (Danmark)	43
4. Finn Brandsnes - Rune Anderssen	21
5. Geir Olav Tislevoll - Christer Kristoffersen	68
6. Boye Brogeland - Erik Sælenminde	-102

DAMEKLASSEN:

1. Anna Malinowski - Anne-Lill Hellemann	451
2. Catarina Forsberg - Maria Grønqvist (Sverige)	236
3. Siv Thoresen - Solvei Raman	178
4. Åse Langeland - Eva Lund Heltnann	73
5. Ann-Mari Mirkovic - Anne Karin Fuglestad	37
6. Ida Wennewold - Tulla Steen Lybæk	-5
7. Pyttai Flodquist - Ylva Strandberg (Sverige)	-76
8. Jonny Nohrén - Ylva Karlsson-Lisk (Sverige)	-197
9. Anne March - Eva March	-223
10. Gunn Helness - Solvei Beate Østmo	-470

SM 1. DIVISJON

SLUTTRESULTAT:

1. Midt-Trendelag 1, Grøthorn	186
2. Oslo 1, Lillevik	154
3. Hordaland 2, Thomassen	152
4. Hordaland 1, Brogeland	147
5. Helgeland 1, Karberg	133
6. Troms og Ofoten 1, Marstrand	123
7. Østfold og Follo 1, Malinowski	121
8. Rogaland 1, Skimmeland	108
9. Oslo 2, Hellemann	107
8. Troms og Ofoten 2, Munkvold	106

BUTLER-RESULTATER 2. HELG:

1. Espen Erichsen - Harald Nordby	129
2. Svein Gunnar Karlberg - Jan A. Heimdal	90
3. Glenn Grøthorn - Terje Aa	82
Geir Helgemo - Per Erik Austberg	82
5. Tor Helness - Jon-Egil Furunes	61

BUTLER-RESULTATER SAMMENLAGT:

1. Glenn Grøthorn - Terje Aa	220
2. Tor Helness - Jon-Egil Furunes	157
3. Svein Gunnar Karlberg - Jan A. Heimdal	115
4. Espen Erichsen - Harald Nordby	94
5. Jon Aabye - Jan Mikkelsen	84

HORTENMESTERSKAPET (46 PAR)

1. Stig Vestveit - Ole Koozlad	216
2. Øystein Ensrud - Rolf Tjersvaag	203
3. Roy Kristiansen - Thor-E. Holtfaska	161
4. Arild Holdaas - Dag Stokkvik	156
5. Bjørn Buer - Tulla Steen Lybæk	124
6. Willy Brown - Gunnar Wikstrand	99
7. Per Grimø - Terje Ajaxon	93
8. Kai Jørstad - Ronny Jørstad	93
9. Anders Fodstad - Are Aarebrot	91
10. Frank Svindahl - Helge Nading	88
11. Martin Raaen - Per Winseth	80

OSLOMESTERSKAPET PAR (38 PAR)

1. Rune B. Anderssen - Finn Brandsnes	321
2. Tor Helness - Jon-Egil Furunes	292
3. Erik Bølviken - Jostein Sarvoll	237
4. Arild Holdaas - Arnold Digre	232
5. Thor-Erik Holtfaska - Dag Stokkvik	187
6. Harald Nordby - Leif Salterød	135
7. Hans Hjørth - Kåre Knutsen	122
8. Øystein Ensrud - Rolf Tjersvaag	117
9. Markku Lähtenja - Bjørn-Erik Bugge	110
10. Einar Hanssen - Ågo Salin	97

PHILLIPSTURNERINGEN (56 PAR)

1. Fred Arne Moen - Rektar Hunsdal	539
2. Frode Fyllingen - Sven Olav Høyland	484
3. Jan Pjetter Svendsen - Lasse Holen	461
4. Thomas Charlsen - Olav Ellestad	436
5. Jan Gamlemshaug - Stig Gamlemshaug	367
6. Karl O. Nybo Hansen - Carl-Johan Knutsen	342
7. Eli Solheim - Hilde Bjarlo	229
8. Boye Brogeland - Erik Sælenminde	205
9. Odd Myrdal - Ola Harald Moen	196
10. Sigve Egeland - Nils Steinsland	191
11. Roger Trøet - Karl Chr. Baumann	183
12. Sigmund Jensen - Rolf Jonassen	178
Berton Gudmestad - Tor Moi	178
14. Birger Pedersen - Øyvind Haga	166

RUTERNÅL-TURNERINGEN OBK

1. Ingunn Uran - Tim Nørgaard	10
2. Anne Kristin Aanes - Smin Schweder	7
3. Siv Frydenlund - Marianne Nicolaisen	2

BSVS MÅNEDSBAROMETER MARS

1. Markku Lähtenja - Bjørn-Erik Bugge	36
2. Tiliik Haustveit - Trine Furunes	30

DUELLEN

Nr 2 - 2000

VESTS HENDER

1. Vest gir, ingen i sonen.

♠ KD5432
♥ E8
♦ 632
♣ 87

5. Nord gir, ingen i sonen.

♠ Kkn62
♥ K74
♦ Kkn975
♣ 3

2. Syd gir, N-S i sonen.

♠ Ekn4
♥ EK654
♦ -
♣ E7543

6. Vest gir, ingen i sonen.

♠ EKD104
♥ ED10
♦ -
♣ Dkn1052

3. Vest gir, N-S i sonen.

♠ D
♥ Kkn965
♦ EDkn1096
♣ 9

7. Syd gir, alle i sonen.

♠ 105
♥ D96
♦ K3
♣ EKkn1093

4. Nord gir, alle i sonen.

♠ ED105
♥ 6
♦ -
♣ Dkn987642

8. Øst gir, ingen i sonen.

♠ EK10
♥ 97532
♦ 9532
♣ 7

DUELLEN

Nr 2 - 2000

ØSTS HENDER

1. Vest gir, ingen i sonen.

♠ kn107
♥ K732
♦ E4
♣ E965

5. Nord gir, ingen i sonen.

♠ ED98
♥ E8
♦ D82
♣ 7652

2. Syd gir, N-S i sonen.

♠ KD973
♥ kn2
♦ ED
♣ D1092

6. Vest gir, ingen i sonen.

♠ 863
♥ 74
♦ E97
♣ EK943

3. Vest gir, N-S i sonen.

K8642
♠ ED
♥ -
♦ EK10872
♣

7. Syd gir, alle i sonen.

♠ EK8
♥ 42
♦ EDkn84
♣ D75

4. Nord gir, alle i sonen.

♠ K63
♥ KD10753
♦ kn83
♣ E

8. Øst gir, ingen i sonen.

♠ D542
♥ K
♦ EK8
♣ E10832



RESULTATSERVICE

bringer resultater som turneringsarrangører og interesserte lesere sender inn til BIN.

Resultater BIN ikke mottar blir foreløpig IKKE publisert.

RESULTATER JULENØTTENE

1. Svein-Erik Grøndahl, Spikkestad (10, 9, 10, 10, 10)	49
2. Bent Billing Hansen, Oslo (10, 10, 10, 10, 7)	47
Knut Risan, Trondheim (10, 9, 8, 10, 10)	47
Oddvar Prøven, Hurdalen (10, 9, 8, 10, 10)	47
Rune Langset, Tverlandet (10, 9, 10, 8, 10)	47
6. Halvard Furset, Mørkved (10, 8, 10, 8, 10)	46
Inger With, Kragere (10, 8, 8, 10, 10)	46
Oddmund Midtbo, Lekanger (10, 8, 8, 10, 10)	46
Ragnar Normann, Oslo (10, 8, 8, 10, 10)	46
Tore Mortensen, Drammen (10, 8, 8, 10, 10)	46
11. Helge Myhre, Ski (10, 9, 8, 8, 10)	45
Odd H. Haugland, Sandefjord (10, 9, 8, 8, 10)	45
Simon Løvik, Stjørdal (10, 9, 8, 8, 10)	45
14. Knut Knutsen, Nesna (10, 8, 8, 10, 7)	43
Robin Tande, Sola (5, 8, 10, 10, 10)	43
16. Olav Nergård, Levanger (10, 9, 8, 5, 10)	42
17. Arne Jansson, Stockholm (5, 8, 10, 8, 10)	41
Tor A. Tollefsen, Moss (10, 8, 8, 5, 10)	41
19. Tore Bergesen, Øystese (5, 8, 10, 10, 7)	40
20. Jon Kornrud, Tranby (5, 9, 10, 10, 5)	39
Sverre A. Eriksen, Mørkved (5, 9, 10, 5, 10)	39
John Olav Kvam, Jarpeland (5, 10, 10, 5, 7)	37
23. Arne Larssen, Oslo (5, 8, 8, 5, 10)	36
Eivind Thune, Kristiansand (5, 8, 8, 5, 10)	36
Helge Leonhardsen, Lillehammer (5, 8, 8, 8, 7)	36
26. Annie Struksnæs, Oslo (5, 8, 8, 5, 7)	33
27. Thor Knutsen, Brønnøysund (10, 8, 8, 0, 0)	25
28. Thorleif Ratto, Fantoft (0, 0, 8, 5, 5)	18

MÅNEDENS NØTT SAMMENLAGT

1. Halvard Furset, Mørkved	149
2. Bent Billing Hansen, Oslo	145
3. Oddvar Prøven, Hurdalen	142
4. Helge Leonhardsen, Lillehammer	139
5. Olav Nergård, Levanger	138
Rune Langset, Tverlandet	138
7. Robin Tande, Sola	135
8. Odd H. Haugland, Sandefjord	131
Sverre A. Eriksen, Mørkved	131
10. John Olav Kvam, Jarpeland	129
11. Svein-Erik Grøndahl, Spikkestad	122
12. Tore Bergesen, Øystese	121
13. Helge Myhre, Ski	112
14. Ragnar Normann, Oslo	107
15. Arne Jansson, Stockholm	104
16. Knut Knutsen, Nesna	96
17. Arne Larssen, Oslo	85
Per O. Langland, Ler	85
19. Bo Lindberg, Visby	72
Thorleif Ratto, Fantoft	72
21. Annie Struksnæs, Oslo	69
22. Eivind Thune, Kristiansand	61

BEDRIFTSMESTERSKAP OBK

1. Thor Dannevik - Anders Mustad	29
2. Kjell Olsen - Halvor Lervik	23
3. Arne Olsen - Sverre Johnsen	16
4. Kjell Kaspersen - Tor-Arne Solberg	8

Besøk BINs bokbutikk!

www.bin.no

Billige kvalitetsbøker!

1. Vest gir, ingen i sonen.

♠ KD 5 4 3 2	♠ kn 10 7
♥ E 8	♥ K 7 3 2
♦ 6 3 2	♦ E 4
♣ 8 7	♣ E 9 6 5



Finn	Rune
2 ru	2 hj
2 sp	pass
Geir	Tom
1 sp	2 kl
2 sp	4 sp
pass	

Finn åpnet i Multi 2 ruter for å vise svake 2 spar på denne hånden, og da parkerte de i 2 spar som kanskje de fleste av oss vil gjøre med disse kortene?

Geir stiller tydeligvis ikke like strenge krav til åpning på 1-trinnet som Finn, og valgte å åpne med 1 spar på de konsentrerte honnørene. Da lot ikke Tom seg stoppe før utgang var nådd.

4 sp:	10
3 NT:	8
3 sp:	7
1 NT	6
2 NT:	5

Stillingen:	
Anderssen - Brandsnes	7
Brekka - Høiland	10

2. Syd gir. N-S i sonen.

♠ E kn 4	♠ KD 9 7 3
♥ EK 6 5 4	♥ kn 2
♦ -	♦ E D
♣ E 7 5 4 3	♣ D 10 9 2



Finn	Rune
1 hj	1 sp
3 kl	3 ru
3 sp	4 kl
4 ru	4 NT
5 ru	6 kl
pass	
Geir	Tom
1 hj	1 sp
3 kl	3 ru
3 sp	4 ru
4 hj	4 NT
6 ru	6 NT
pass	

Begge parene har lik innledning på meldingsforløpet, men litt uforståelig at de går innom fjerde farge i stedet for å fastsetter trumf med 4 kløver.

Rune brukte RKCB med kløver som trumf og fikk beskjed om at de manglet et nøkkelkort.

Tom benyttet RKCB med spar som trumf, og Geir viste renons i ruter og to ess med trumf dame. Tom ville da beskytte ruterbeholdningen sin og meldte 6 NT.

6 kl, 6 NT (Ø) :	10
6 sp:	9
6 NT (V):	7
Utganger:	4
7 sp, 7 kl, 7 NT:	3
6 hj:	2

Stillingen:	
Anderssen - Brandsnes	17
Brekka - Høiland	20

3. Vest gir, N-S i sonen.

♠ D
♥ K kn 9 6 5
♦ ED kn 10 9 6
♣ 9

♠ K 8 6 4 2
♥ ED
♦ -
♣ EK 10 8 7 2

Finn	Rune
1 hj	2 kl
2 ru	2 sp
3 ru	3 sp
4 ru	4 hj
4 NT	5 sp
6 ru	6 hj
pass	

Geir	Tom
1 ru	2 kl
2 hj	2 sp
3 hj	3 sp
4 hj	5 hj
pass	

4. Nord gir, alle i sonen.

♠ ED 10 5
♥ 6
♦ -
♣ D kn 9 8 7 6 4 2

♠ K 6 3
♥ KD 10 7 5 3
♦ kn 8 3
♣ E

Finn	Rune
	1 hj
2 kl	2 hj
2 sp	3 hj
pass	

Geir	Tom
	1 hj
1 sp	2 hj
3 kl	3 sp
4 kl	4 hj
5 kl	5 sp
6 kl	pass

Begge parene hadde store problemer med å komme ned på beina her. Finn valgte å passe ned 3 hjerter fra makker, og brøt den gamle og gode regelen om at 8 korts farger ikke er til for å legges ned i bordet!

Geir valgte å vise frem 4 kort fargen sin i spar før 8 kortsfargen i kløver, og han fikk siden store problemer med å beskrive håndtypen sin for makker. Kristiansanderne klarte ikke å sette på brem-sene før de hadde havnet i 6 kløver.

5 kl:	10
4 kl:	7
2 hj:	6
3 sp:	5
3 hj:	4
4 sp:	3
6 kl:	2

Stillingen:	
Anderssen - Brandsnes	25
Brekka - Høiland	28

5. Nord gir, ingen i sonen.

♠ K kn 6 2
♥ K 7 4
♦ K kn 9 7 5
♣ 3

♠ ED 9 8
♥ E 8
♦ D 8 2
♣ 7 6 5 2

Finn	Rune
	1 kl
1 ru	1 sp
4 sp	pass

Geir	Tom
	1 kl
1 ru	1 sp
3 sp	pass

Er det noen mulighet til å finne den fine tilpasningen på disse kortene slik at man kommer i utgang?

Jeg tror ikke Finn visste så mye mer enn Geir om at kortene passet sammen, men kanskje er det de mer solide åpningene som gjør at Finn løftet direkte til utgang da han fikk rede på fire kort spar hos makker.

Utfordrerne hadde en naturlig sekvens til 3 spar, og Tom i øst hadde ikke "kref-ter" til å ta i mot invitten. Selv om han bare har tolv poeng, burde han kanskje løftet med så god trumf og honnør i makkers farge.

4 sp:	10
5 ru:	8
3 sp:	5
4 ru:	3

Stillingen:	
Anderssen - Brandsnes	35
Brekka - Høiland	33

6. Vest gir, ingen i sonen.

♠ EK D 10 4
♥ ED 10
♦ -
♣ D kn 10 5 2

♠ 8 6 3
♥ 7 4
♦ E 9 7
♣ EK 9 4 3

Finn	Rune
	2 kl
1 sp	4 NT
4 ru	5 NT
5 sp	pass
7 kl	

Geir	Tom
	2 kl
1 sp	5 kl
4 ru	6 NT
5 NT	
pass	

Rune brukte RKCB etter makkers renonsvisende hopp, og Finn viste frem to ess pluss trumfdame. Rune bekreftet med 5NT at alle nøkkelkort var til stede, og spurte om Finn hadde noe mer på lur. Finn hadde tillegg i form av en god sparfarge og meldte storeslemmen.

Tom valgte noe forsiktig å gå ned i 5 kløver over 4 ruter. Da Geir kom igjen med 5 NT trodde Tom at han viste to kløverhonnører samt ruter ess, men det forsto ikke Geir som trodde det var for spill.

7 kl:	10
6 kl:	7
6 NT:	6
6 sp:	5
7 NT:	4
7 sp:	3
Utgang i kløver, spar og grand:	2

Stillingen:	
Anderssen - Brandsnes	45
Brekka - Høiland	39

7. Syd gir, alle i sonen.

♠ 105
♥ D96
♦ K3
♣ EK kn 10 9 3



♠ EK 8
♥ 42
♦ ED kn 8 4
♣ D75

Finn	Rune
1 kl	1 ru
2 kl	2 sp
2 NT	3 kl
3 ru	3 sp
4 kl	4 ru
5 kl	pass
Geir	Tom
1 kl	1 ru
2 kl	2 sp
3 NT	4 kl
4 ru	4 sp
5 kl	pass

Begge par hadde her gode sekvenser til toppkontrakten 5 kløver. Det er ganske sjelden at man velger å spille 5 i minor, men jeg tror at mange - meg inkludert - burde gjort det mye oftere, spesielt i lag-kamp.

Geir måtte gjenmelde 3 NT for å vise sparhold og maksimum, mens Finn viste det samme med 2 NT. Sleminvitter ble gjort hos både utfordrerne og mesterne, men via cue-bids fant begge par ut at de manglet hjerterkontroll og stoppet i toppkontrakten.

5 kl:	10
5 ru:	8
3 NT:	6
Stillingen:	
Anderssen - Brandsnes	55
Brekka - Høiland	49

8. Øst gir, ingen i sonen.

♠ EK 10
♥ 97532
♦ 9532
♣ 7



♠ D542
♥ K
♦ EK 8
♣ E10832

Finn	Rune
1 hj	1 kl
1 NT	1 sp
	pass
Geir	Tom
	1 kl
1 hj	1 sp
1 NT	2 NT
3 sp	3 NT
pass	

Også her hadde duellantene identisk innledning på meldingsforløpet, men mens Rune valgte å passe 1 NT, tøyde Tom kortene til en envitt. I lengden tror jeg nok at det er rett å passe med 15 poeng som ikke er spesielt gode.

2 ru:	10
2 sp:	8
1 NT:	6
3 ru:	4
3 sp:	3
2 NT:	2
4 ru, 4 sp:	1
Sluttstillingen:	
Anderssen - Brandsnes	61
Brekka - Høiland	49

Dermed regjerer makkerparet fra forbundskontoret videre som mestre. Sørledinger er jo kjent som sommerspillere, og kanskje kom denne utfordringen litt for tidlig på året? I Nordisk på Island i juni vil sikkert Brekka-Høiland bite bedre i fra seg.



Ny i klubben? Vi følger deg på
Veien til kløvernålen

Av Elise & Knut Erik Ljung



Hvor lang tid tar det egentlig for å oppnå de 300 klubbpoeng som kreves, før man kan smykke seg med det edle og etterlengtede trofeet, kløvernålen?

Det er selvfølgelig i første rekke avhengig av hvor mye tid og krefter man har råd til å bruke på teori, samspill og mengdetrening. Her er nett-bridgen fin, det fins alltid en makker ute i cyber når man måtte ønske.



Bestemor og Rødhette har ennå et stykke igjen før målet er nådd. Riktignok har de hatt noen spektakulære seire, og flere gjeve skalper hengende i beltet. Hvem minnes vel de tapte slag på seiersens dag, ihvertfall ikke bridgespillere!! Stort sett har de imidlertid måttet finne seg i å ligge i nedre halvdel på listen etter klubbkveldene.

Mer kan de heller ikke vente, ettersom de på kvinners vis har et bredt spekter av interesser og plikter som skal ivaretas.

Pikebarnet går på skole, danser ballett, spiller tverrfløyte og Bakgategutta, leser spøkelseshistorier, chatter på Internett, tegner og dikter rosa framtidssdrømmer.

Gamlemor tutler med sitt. Steller hus og hage, maler, sanker urter, pleier folk og dyr, svømmer, ser på såpeopera nattetid, modellerer nisser og troll, digger Dylan og går i protesttog når begeret renner over.

Så har de altså bridgen, med spenning, hjernetrim, samspill og ukonvensjonelt friminutt. Det er sjelebot for undertrykte jantelov- og ordenholdere å få dra ut på egotripp «with a license to kill».

Monomane menn når lengst i bridge, men kvinner lever lenger, og får det siste ordet.

Kapleik og svartekunst i Kongsgarden.

Det hadde vært verds mannjevning på Knebukse øya. De norske vikingene hadde klart seg etter måten bra, selv om de gjeveste prisene gikk til Vinlandene. Over kringla heimsins fløy gjetord om

de navnkundige kortleikerne fra nord.

På fart opp nordvegen gjorde langskipene til Geir Kvasse fra Lade og Nesse-Tor standhogg ved kongsgården på Augvaldsnes.



I all hast ble det sendt ut leidang til karfolk og skjoldmøyer i skipsreida. Det kunne lett bli farlig kappestrid, når ryger og horder skulle måle krefter med nessekonger og storherser som hadde vært i Langtvesterveg.

Slik hadde det seg at Godmor og Rødhette en stormfull vinterkveld befant seg ansikt til ansikt med to av de mest fryktede kortkjemper verden har sett.

Den gamle beit nervøst i skjoldet og fylte krus og horn til randen. Lillemor dro sin store hette godt ned over nesen og liknet mest en krumbøyd trollkvinne, der hun delte kort med dirrende mål og ustø hånd. Det arme barn fryktet at nornene ville skjære over livsveven hennes i altfor unge år. Lite ante hun at valkyriene i samme stund gjorde seg klare til å årelate Ladejarlen istedet.

♠ E 75	♥ E D 10	♦ E kn 8 6 5 2	♣ kn	♠ D 104	♥ 965	♦ -	♣ E K D 8 5 4 3	♠ kn 8 3 2	♥ kn 7 4 2	♦ K 10 9 4	♣ 6
				♠ K 9 6	♥ K 8 3	♦ D 7 3	♣ 10 9 7 2				
Vest Geir Kvasse	Nord Rødhette	Øst Nesse-Tor	Syd Bestemor								
2 ru pass	1 kl 3 NT	pass pass	1 NT pass								

Rødhette syntes nå likevel lagnaden smilte da hun telte over hånden sin; elleve honnørpoeng og tre fordelingspoeng "Ja vel er jeg i nord, men åpner med 1 kløver ned," kjekket hun seg. Nesse-Tor rynket på brynene av slik uhøvisk tale, men mælte ikke annet enn pass med sine usle fem poeng.

Besta likte seg ille. Hun hadde åtte poeng, ingen umeldt firkortsfarge og jevn fordeling. Hun måtte svare 1 grand, så nødig hun enn ville. Ikke likte hun å spille grand, og hun visste også at det ikke var lurt at den beste hånden kom ned i bordet. Kanskje kunne hun støtte småpikens kløver senere.

Høvdingen fra Lade hadde virkelig fått kort å dra i striden med, seksten honnørpoeng og tre ess. Han meldte 2 ruter med seiersikker ro. Øyenbrynene for oppun-

der hårluggen hans da Rødhette med de fortaptes overmot meldte 3 grand. Hun regnet freidig syv stikk på egen hånd, og mente at Bestemor var moralsk ansvarlig for to med sin grandmelding. Dessuten ville hun helst målbinde småkongen i øst. Rutersnakk ville hun ikke ha noe av.

Det ble passet rundt, og så satt Bestemor nok engang og ønsket seg ti mil vekk fra alt som hette bridge og håpløse posisjoner. Det var fimbulvinter i blikkene hun sendte sitt ellers så kjære barnebarn.

Om det som nå hendte var følge av synkverving eller regresjonsterapi, er en av bridgehistoriens store, uløste gåter. Uansett; sjokkbølgene har ennå ikke stilnet etter at Geir hin Kvasse fra Lade spilte tre ess fra toppen og deretter liten ruter i motgrand. Felagen hans, som viste ruterstyrke i første kast, fikk for kongen

sin. Men nå kunne Besta hente hjem ni stikk med gjenknepte øyne.

Både lagnaden og fleinsopp ble nevnt i diskusjonen som uvegerlig fulgte, men Rødhette satt taus og hvit og mintes med gru flokken av seidemenn som ble druknet på Skrattaskjær like i nærheten...

Oppgave:

Vi ber våre medvandrere på veien til kløvernålen om nøye å vurdere meldinger og motspill. Lag så et forslag til hvordan dere ville ha spilt, om dere satt i Ladejarlens sted. Hvor mange stikk kunne kongsmennene tatt med perfekt motspill?

Send ditt velbegrunnede svar via post, fax eller E-mail til BIN og vær med i tevlingen om vårt gjeve, norske bridgekrus.

Storefjell

Vi møtes i pinsen!

Ring Alf Stensrud for info: 22 28 55 42



MÅNEDENS NØTT

ved
Per Fredrik Strømmen



Nøtt 2-00

♠ E 5
♥ E 4 3 2
♦ K kn 7 6 5
♣ K 2



♠ 6 3
♥ K D 7 6
♦ E D 10 9 8
♣ E 3

Øst åpnet med 3 kløver i gunstig sone. Etter 3 ruter fra deg som syd, spratt vest til 4 spar. Makkeren din sa 6 ruter på sparket, og det gikk pass rundt.

Vest spiller ut spar konge som du vinner med esset, øst følger på med spar 2. På første trumfrunde er vest renons og kaster en spar. Hvordan fortsetter du?

Vil du være med i kampen om BIN-krus, sender du inn ditt forslag til spilleføring innen 20. mai.

Løsning av julenøttene

Vi mottok 27 løsninger på fjorårets fem julenøtter, og jeg ble igjen imponert av nøtteknekkernes grundige arbeid.

Nærmest en feilfri løsning kom Svein-Erik Grøndahl, Spikkestad, som scoret 49 poeng. For den prestasjonen får han tilsendt "Bridge My Way" av Zia Mahmood.

På årsbarometeret ble det uhyre jevnt. Etter å ha avsluttet med 47 poeng var det Halvard Furset, Mørkved, som stakk av med seieren. Han blir premiært med "The Official Encyclopedia of Bridge".

Resten av nøtteresultatene finner du under resultatservice på fjerde midtside.

Julenøtt 1

♠ K kn 10 9 3
♥ 8
♦ D 5
♣ K 9 6 3 2



♠ 8 2
♥ K 7
♦ E K 8 6 4 2
♣ E kn 7

Vest spiller ut hjerter 2 mot 3 grand, og du er inne. Hvordan spiller du videre?

Syd bør fortsette med ruter E-D fordi skjev rutersits kan gi problemer. Sitter

den fargen 4-1, må lykken prøves i kløver. Kløver til knekten fanger opp damen singel, dobbel og tredje hos øst.

Å foreslå kløver E-K først gir færre sjanser enn spilleføringen ovenfor: 5 poeng.

Olav Nergård laget denne oppgaven og blir dermed tilgodesett med 10 poeng. Løsernes påskjønnelse går til Knut Knutsen, Nesna.

Julenøtt 2

♠ 10 8 5 3 2
♥ E K kn 7
♦ 7 5 4
♣ 8



♠ E 6
♥ 9 8 6 5 4
♦ E kn 3
♣ E 10 6

Mot 4 hjerter får vest beholde for ruter konge, og han fortsetter da med hjerter. Spilleplan?

For å få mer enn 8 poeng, må det nevnes at vest kan ha fire trumf. Da det kan være behov for en noe mer utfyllende analyse, gjengir jeg her Bent Billing Hansens løsning - eneste som fikk 10 poeng utenom oppgavens innsender, John Olav Kvam, Jørpeland - der Syd kan greie seg med 4-4 i major hos vest: "Med fire hjerter hos vest avblokkerer hånden med en høy trumf, deretter spar ess og spar 6. Nå brukes den dype trumffinessen

og spar spilles til høy stjeling.

Med sparen 3-3 tas trumfen ut, og to godspilte sparstikk gir vunnet utgang.

Med KDknx-D10xx-KDx(x)-x(x) hos vest følger nok en trumffiness og sparstjeling. Så kommer en kløverstjeling og siste spar fra bordet. Vest må stjele, og er innspilt!"

Julenøtt 3

♠ kn 10 8 7
♥ kn 8 2
♦ E 9 7 6 4 3
♣ -



♠ E K 3
♥ E 10 9 6 5 4 3
♦ -
♣ E K D

Etter å ha vist en meget god hånd, blir syds 6 hjerter doblet av vest i en parturnering. Klarer du tolv stikk?

Bent Billing Hansen, Oslo kommenterer her sin egen innsendte oppgave: "Etter doblingen bør vest ha alle tre trumfene. Jeg kan likevel vinne hvis vest har fordelingen 4-3-3-3, 3-3-4-3 eller 2-3-5-3 etter et sluttspill i mot ham i trumf.

a) Sparutspill stikkes med knekten

Hvis damen kommer på, stikker jeg, går inn på bordet på spar 10, kaster en spar på ruter ess og stjeler en ruter. Hvis

knekten beholder stikket, kaster jeg en spar på ruter ess, stjeler en ruter og tar for sparstikket.

Hvis vest har fem ruter, stjeler jeg ruter, kløver og ruter. Sitter ruterer 4-3, stjeler jeg i stedet spar, kløver og eventuelt spar hvis vest har fire spar.

b) Ruterutspill stikkes med esset, og en spar sakes. Deretter ruterstjeling og to sparstikk for fortsettelse som ovenfor.

c) Med kløverutspill mangler jeg en innkomst i bordet til trumf reduksjon. Eneste sjanse er Dx hos øst."

Mangler man punkt c, blir det 8 poeng. Det gjorde ikke Jon Kornby, Tranby som ble trukket ut som vinner av BIN-krus.

Julenøtt 4

♠ 10 5 3
♥ 10 8
♦ E K 7 3
♣ K 8 7 4



♠ E K 4
♥ E D 7 6 4 2
♦ 9 8 2
♣ E

Vest melder 1 spar etter syds 1 hjerter, og nord-syd ender til slutt opp i 6 hjerter. Hvordan er mulighetene etter spar dame i utspill?

Etter vests innmelding er det naturlig å

sette ham på hjerter konge. Du må håpe at han har kongen dobbel i trumf og fem spar samtidig som du gjetter minorfordelingen hans. Ta straks for hjerter ess - da er det vanskeligere for vest å avblokkere trumfkongen. Eliminer så vests minorfarger og spill ham inn på hjerter konge for å få oppspill i spar.

Oddvar Prøven, Hunndalen får inn-senderpremien for fjerde julenøtt.

Julenøtt 5

♠ 8 6 3 2
♥ E D 10 7
♦ D 3 2
♣ 9 2



♠ E
♥ K 9 3
♦ E 8 6
♣ E K D kn 8 4

Kløver 5 ut mot 6 NT hos syd avslører østs renons. Planlegg spillet!

I stikk to spilles ruter mot damen. Alt er i orden med mindre øst har ruter konge. Senere følger hjerter E-K, og om ikke dette avklarer noe, kan hjerteren sitte 3-3 eller øst kan bli skvist i hjerter og ruter.

7 poeng til de som satset på innspill av øst, og 5 poeng til nærliggende svar.

Helge Myhre, Ski var mannen bak oppgaven, mens Ragnar Normann, Oslo ble trukket ut som premievinner.



Teknisk spalte:

Kontrollmeldinger

Av Nigel Anderson

Vi lovet i forrige nummer av BIN å se litt på bruk av kontrollmeldinger, og dere ble stilt et vurderings spørsmål om «klassiske», «italienske», eller «negative» kontrollmeldinger var best.

Jeg gjentar definisjonene fra forrige artikkel her:

Klassiske: Nye farger viser esset (eller renons) og benekter disse i lavere farger. 1 hjerter - 3 hjerter - 4 kløver benekter sparkontroll, siden man kunne meldt 3 spar.

Italienske: Nye farger viser esset, kongen, single eller renons, og benekter det samme i lavere farger.

Negative: Nye farger benekter esset, kongen, single eller renons, men bekrefter at alle farger man har hoppet over har én av disse kontrollene.

De fleste eksperter spiller italienske kontrollmeldinger, og det burde være god nok anbefaling for klubbspillere.

Benito Garozzo ble stilt spørsmålet om ikke bruk av italienske kontrollmeldinger fører til at man ofte melder lille-slem og mangler to ess. "Det skjer," svarte han. Det burde ikke forekomme så ofte dersom man bruker Blackwood etter å ha utvekslet et par kontrollmeldinger.

Det er kveldens første spill, og du sitter med disse bladene (tydeligvis ikke robberbridge for 1 krone poenget!):



♠ K D 8 4 2
♥ E K 3
♦ 9 2
♣ E D 6

Du er gledelig overrasket når makkeren løfter din 1 spar åpning til 3 spar, og trekker gamle Mr. Blackwood ut av skapet. Makker viser ett ess, og du satser på 6 spar. Blindemann ser sånn ut:

♠ E 9 7 3
♥ D 8 7 2
♦ D kn 5
♣ K 2



Du verden for en konservativ makker du har, som bare meldte 3 spar med tolv honnørpoeng og fire kort støtte.

Likevel blir du hjelpeløst vitne til at motparten starter med to ruterstikk, og skriver -50.

I neste spill har du, pussig nok, fått utdelt de samme kortene som i spill én. Ingen andre ved bordet bemerker noe om å ha sett kortene før, så etter tre pass åpner du med 1 spar. Makker løfter nok en gang til 3 spar. Klok av skade avslutter du med 4 spar, men nå rår du plutselig over disse ressursene:

♠ E 9 7 3
♥ 7 2
♦ E 3
♣ K 8 7 6 5

♠ KD 8 4 2
♥ EK 3
♦ 9 2
♣ ED 6

Bare elleve honnørpoeng hos makker denne gangen, men han er ikke fornøyd når du kjapt rasker sammen tretten stikk.

Siste spill i første runde, og du plukker opp nøyaktig de samme kortene for tredje gang. Du åpner med 1 spar, som makker høyner til 3 av sorten. Blackwood bekrefter at makker har to ess, men du synes storeslem er langt unna, og nøyer deg med 6 spar. Blindemann er ikke som du hadde håpet:

♠ E kn 7 3
♥ kn 5 2
♦ E kn 5
♣ 8 7 6

♠ KD 8 4 2
♥ EK 3
♦ 9 2
♣ ED 6

Selv om kløverkongen sitter riktig, må du notere to bet. Heldigvis våkner du i din egen seng, og skjønner at dette bare var et mareritt!

Men tilbake til poenget, hvordan skal vi håndtere disse hendene? Åpneren har jo full rett til å håpe på lilleslem, men Blackwood er ikke riktig fremgangsmåte. Hvis åpneren forteller makker at han er interessert i slem med et cue-bid, vil makkeren kunne svare på en mer vitenskapelig måte. Vi gjentar makkers kort med anbefalt meldingsforløp:

Hånd 1	Hånd 2	Hånd 3
♠ E 9 7 3 ♥ D 8 7 2 ♦ D kn 5 ♣ K 2	♠ E 9 7 3 ♥ 7 2 ♦ E 3 ♣ K 8 7 6 5	♠ E kn 7 3 ♥ kn 5 2 ♦ E kn 5 ♣ 8 7 6
1 sp - 3 sp 4 kl - 4 sp pass	1 sp - 3 sp 4 kl - 4 ru 4 hj - 4 NT 5 hj - 6 sp pass	1 sp - 3 sp 4 kl - 4 ru 4 hj - 4 sp pass

Etter 3 spar bruker åpneren en italiensk kontrollmelding av 4 kløver, som lover første- eller andrekontroll i kløver.

På hånd 1 mangler svarhånden kontroll i både ruter og hjerter, og bør melde 4 spar. Nå vet åpneren at dere har to raske tapere i ruter, og at slemmen er håpløs s. Dere spiller 4 spar med elleve stikk.

På hånd 2 og 3 viser svarhånden sin kontroll i ruter ved å melde 4 ruter. Åpneren vet nå at dere ikke har to raske tapere i ruter, og kunne brukt Blackwood med en gang, men gjør klokest i å fortsette med en ny kontrollmelding av 4 hjerter. Den meldingen sier «jeg er fortsatt interessert i slem, men du bestemmer om vi skal bruke Blackwood».

Hånd 2 er uten tvil god nok til å ta i mot "Blackwood-invitten" siden a) alle poengene er i toppkort, b) den har fire trumf, c) den har en femkortsfarve som kanskje kan etableres og d) vi har to mulige stjelestikk. Storeslem vil kreve litt mer vitenskap enn vi har tilgjengelig i dag, men vi når i alle fall 6 spar med tretten stikk.

Hånd 3 har allerede gjort sitt (og vel så det), og bør ikke foreta seg annet enn å slå av med 4 spar. Syd kan tross alt gå videre med knallkort, og trenger normalt mer enn nords "fillete" hånd; 4-3-3-3 fordeling, tre knekter av tvilsom verdi og ingen mellomkort.

Plutselig ble marerittet gjort om til en rundescore langt over middels. Ved å få makker involvert i avgjørelsesprosessen

har vi unngått to dårlige slemmer, og meldt den som sto.

Legg merke til at bruk av «klassiske» ess-visende kontrollmeldinger, sannsynligvis fører oss til 5 spar på hånd 1, og kanskje til 6 spar på hånd 3.

Prøv for deg selv å sette opp et fornuftig meldingsforløp (som begynner 1 hj-3 hj med syd som giver) på disse hendene:

♠ kn 4 ♠ E 4 ♠ 4 3
♥ K 9 8 3 ♥ K 9 8 3 ♥ K 9 8 3
♦ E K 9 7 ♦ 8 7 3 ♦ E 8 7
♣ 9 8 2 ♣ K kn 10 2 ♣ K kn 10 2

♠ D 10 9 7 ♠ K 9 ♠ K 9
♥ ED kn 10 7 4 ♥ ED kn 10 7 4 ♥ ED kn 10 7 4
♦ 2 ♦ D kn 10 ♦ D kn 10
♣ E K ♣ E D ♣ E D

Ingen skam å komme i 6 hjerter på det siste eksempelet, selv om slemmen teoretisk bare har 50% sjanse.

Vi avslutter med spilleoppgave - trumf ut mot 6 hjerter i det siste eksempelet. Hva er beste spilleplan?

For mine penger vil jeg vinne utspillet på hånden og straks trekke ruter dame. Hvis ikke vest dekker eller grubler lenge, har han trolig ikke kongen. Dermed stikker jeg med esset, tar ut trumfen og kaster to ruter på stående kløver. Avslutningen blir spar mot kongen. I praktisk bridge er kontrakten langt bedre enn fifty-fifty.

I skrivende stund

ved Tommy Sandsmark

VM i singel - Generali Masters - blir arrangert i Athen 13. - 15. april. Blant 50 inviterte spillere fra hele verden har Norge lagt beslag på tre av plassene. Boye Brogeland, Tor Helness og Geir Helgemo reiser alle til Hellas med håp om å vinne førstepremien på \$10000.

Parallelt med det åpne VM i singel, blir det konkurrert i en dame- og en junior-klasse. Norge har ikke fått med noen dame, men i juniorklassen stiller Thomas Charlsen blant favorittene.



Icelandair Open gikk i slutten av februar, og hadde sterke norske prestasjoner. Stein Willy Andreassen-Svein Parnas ble nr. 3, John Kaare Schjelderupsen-Dag Jensen kom på niende, mens Harald Skjæran-Bjørn Sverre Gulheim ble nr. 11. Parturneringen gikk over 92 spill og hadde 124 par på startstreken.



Vi kan lese i ACBLs Bridge Bulletin at Geir Helgemo ble største poengsanker i Fall Nationals i Boston i fjor og vant dermed "the Lou Herman Trophy". Seier i Reisinger og Open Teams samt sjet-

plass i Blue Ribbon Pairs ga Helgemo 449,37 poeng som er ny nord-amerikansk rekord. Michael Rosenberg hadde den gamle rekorden på 445,77 poeng, satt i San Francisco i 1996.



For 16. året på rad er Bob Hamman på topp i WBFs ranking. Amerikanerne Eric Rodwell og Jeff Meckstroth følger på de to neste plassene, mens Gabriel Chagas, Brasil er nr. 4 og Bobby Wolff, USA nr. 5. Svensken Magnus Lindkvist ligger på 22. plass, mens vår egen Geir Helgemo ikke en gang er blant de 50 første på listen.



Verdens topprangerte kvinne, Jill Meyers (t.v.), med gullmedaljen fra VM-par for damer i 1998.

I dameklassen har Jill Meyers, USA nå passert Sabine Auken, Tyskland. Bep

Vriend, Nederland ligger på tredje plass



I henhold til The Daily Telegraph er waliseren Tony Haworth blitt utelukket fra alt annet enn sosial bridge i hele 10 år for fusk. Haworth, som har representert Wales ved flere anledninger, skal minst fire ganger ha kommet for tidlig til bordet og erstattet en av kortstokkene med sin egen spesialpreparerte. Deretter ga han, i henhold til fem vitneutsagn, spillet uten å stokke.

Waliseren har innrømmet forholdet, og bedyrer at hans makker og lagkamerater ikke visste om hva han hadde gjort. Denne typen fusk ville naturligvis ikke ha kunnet forekomme dersom spillene hadde vært gitt av computer og fordelt maskinelt.



EM i Mix i Bellaria gikk av stabelen fra lørdag 19. mars til lørdag 26. mars i Bellaria i Italia. Det har vært mer eller mindre fri påmelding, og Norge stilte med 14 av et rekordstort felt på 456 par.



Ase Langeland og Geir Helgemo

Åse Langeland-Geir Helgemo gjorde det best av de norske og lå på 2. plass etter den første av to finalesesjoner. Til slutt endte de på en meget respektabel 12. plass med et snitt på 55,81%. Ingeborg og Alf Andersen kom på 113. plass av 156 finalepar, mens resten av de norske deltakerne måtte nøye seg med trøstefinale.

Det var italienerne Monica Buratti-Carlo Mariani som vant parturneringen foran Marlene og Michel Duduet fra Frankrike og med et overraskende russisk par på tredjeplass, Elena Maitova-Dimitri Zlotov.

I lagturneringen, som faktisk ble avgjort i siste spill, var det Danmark som trakk det lengste strået. Vinnerne var langt fra ukjente Sabine og Jens Auken og Dorthe og Peter Schaltz. Tyske *Maybach* og russiske *Gromov* fikk sølv og bronse.

Beste norske lag besto av Kristine Kvernstrøm, Finn Brandsnes, Siri Sandsmark og Tommy Sandsmark. De kom på 51. plass av 101 deltakende lag.



Leif Jansen, tidligere mangeårig kasserer i Bridgekameratene og fremdeles aktiv lærer ved Sentrum Bridgeskole, er nylig blitt konstituert som ny Kystdirektør inntil stillingen er lyst ut og besatt. Den tidligere avdelingsdirektøren i Kystdirektoratet er selv i tvil om han kommer til å søke stillingen, men BIN ønsker ham i alle fall lykke til i en meget krevende jobb.

EKSPERTKLUBBEN

Peter Marstrander



BIN STANDARD

ACOL 1
5-k. spar
1 NT=15-17
Flannery-
Halles 2
Svenske
Ulikt



EKSPERTKLUBBEN er en konkurranse på årsbasis, der leserne kan sende inn sine svar. 6 av 8 oppgavesett teller med i konkurransen. BIN Standard (revideres i 2000) er basissystemet. Premiering både i hver omgang og sammenlagt.

Svarfrist: 20/5 2000

Oppgavesett nr 2-2000

1. Vest gir, ingen i sonen.

▲ -
♥ 8 6 5
♦ 6 2
♣ E K D 10 9 8 6 2



Vest	Nord	Øst	Syd
3 NT ¹⁾	pass	4 ru ²⁾	pass
4 sp	pass	4 NT	pass
?			

- 1) Gående minorfarge
2) Spørsmål om kortfarge (singel eller renons)

2. Øst gir, ingen i sonen.

▲ E D kn 7 4
♥ K D 9 8
♦ E 9 7
♣ D



Vest	Nord	Øst	Syd
x	pass	pass	1 kl
?		2 kl	pass

3. Øst gir, N-S i sonen.

▲ -
♥ E D kn
♦ kn 9 7 5
♣ K D kn 7 3 2



Vest	Nord	Øst	Syd
?		1 hj	2 hj ¹⁾

- 1) Michaels: Spar og en minorfarge

4. Øst gir, N-S i sonen.

▲ kn 8 6
♥ E kn 10 6 5
♦ 4
♣ K 7 5 3



Vest	Nord	Øst	Syd
1 hj	3 ru	pass	1 ru
?		x ¹⁾	pass

- 1) Responsiv dubling

5. Øst gir, alle i sonen.

▲ 9 8 5 3 2
♥ E D kn 10 6 4
♦ 7
♣ 4



Vest	Nord	Øst	Syd
?		pass	1 kl

6. Nord gir, N-S i sonen.

▲ E 10 8
♥ E D 7 3
♦ K 6 5 4 2
♣ 3



Vest	Nord	Øst	Syd
pass	pass	pass	1 NT ¹⁾
pass	2 kl	pass	2 sp
pass	4 sp	pass	pass

- 1) 15-17 NT

Utspill?

Oppgavesett 8-99

Lars Carnestedt fra Bromma i Sverige ledet komfortabelt før den avslutende ekspertklubbomgangen. Etter nok en fin sisterunde på 52 poeng skulle man tro løpet var kjørt. 52 poeng innebar imidlertid ingen forbedring av sammenlagtresultatet siden Lars hadde seks tellende omganger med 52 poeng og mer. Nestemann på listen, Helge Vallestad, Lindås lå åtte poeng bak og kunne bytte ut 48 poeng. Med 53 poeng i siste omgang landet han fattige tre poeng bak. John Helge Herland, Stavanger hadde hele 13 poeng å ta igjen, men kunne til gjengjeld bytte ut 44 poeng, og hadde teoretiske muligheter. Med 56 poeng i siste runde havnet han ett fattig poeng bak vinneren - Lars Carnestedt! Vi gratulerer og ønsker ham velkommen til ett år i ekspertpanelet!

Best i siste omgang var Knut Knutsen, Nesna, Petter Gjerull, Oslo og Kjell Steinar Thoreby, Tømter, alle med 58 poeng. Vi gratulerer trekloveret og håper på en spennende totusenårskonkurranse med mange deltakere.

Samtidig sier vi takk til forrige års vinner av Ekspertklubben, Lars Frøland, Heimdal for en meget bra innsats i juryen i 1999.

I denne omgangen klarte jeg det meget sjeldne og vanskelige kunststykket å sette inn en oppgave hvor juryen var enstemmig! Har det skjedd noen gang før? Jeg kan i alle fall ikke huske det! Jeg kan rope at jeg valgte en annen løs-

ning ved bordet enn fasiten, og det var ikke særlig vellykket.

1. Øst gir, alle i sonen.

▲ kn
♥ 9 7
♦ E K 9 7 4 3
♣ K 6 4 2



Vest	Nord	Øst	Syd
2 ru	pass	1 sp	pass
?		2 sp	pass

Melding	Poeng	Stemmer i juryen	% av innsenderne
3 ru	10	9	44
3 kl	7	4	13
pass	6	4	40
3 sp	5	2	3
2 NT	3	1	0

Lesernes gjennomsnitt 7,8

Her kan det være på sin plass å innlede om svake og sterke meldinger. Den aller svakeste meldingen er selvsagt pass. Ettersom 2 spar ikke er krav i BIN Standard er det lov å passe. Dette holder garantert meldingsforløpet lavt, men til gjengjeld gis det heller ingen flere muligheter for å nå utgangen. De tre invittmeldingene er 2 grand, 3 ruter og 3 spar. 3 ruter lover ingen spartilpasning, 2 grand viser normalt en viss sparaksept, mens 3 spar viser brukbar sparstøtte. 3 kløvermeldingen er utgangskrav. I tillegg til disse styrkemessige vurderingene er det mye som kan sies om hvert enkelt valg. Vi begynner med svakeste melding.

ÖDLUND: "Pass. Den som aldri mister

en utgang er like mye taper som den pokerspiller som aldri blir bortbløffet. **AMUNDSEN:** "Pass. Her må det være langt fram til utgang vår vei, så hvorfor skal jeg slite med 3 ruter når jeg kan la makker forsøke å få hjem åtte stikk i spar? Jeg skulle stille sterkt i etterpåk-diskusjonen her, mener jeg!"

Jeg innrømmer gjerne at pass kan være riktig i praksis, men etterpåk-diskusjonen ser det i hvert fall ikke ut som om du vinner bedømt ut fra juryens stemmegivning. Selv er jeg ikke villig til å oppgi utgangssjansene riktig ennå ettersom E109xxx-Dknx-Dx-Ex gir 3 NT i de aller fleste tilfeller, og KD109xx-Ex-xx-Exx gir brukbare sjanser i 4 spar.

SÆLENSMINDE: "2 NT. Invitt. Passer 3 kløver hvis makker melder det."

En god melding hadde det ikke vært for en liten bagatell. Du mangler hjerterhold. Makker melder glad og fornøyd 3 NT med E109xxx-Kx-Dx-Exx, og motparten starter med hjerter dame.

MÆSEL: "3 spar. Spar knekt og de store minorhonnørene er fire meget gode nøkkelt kort etter dette meldingsforløpet. Derfor sier jeg 3 spar for å friste makker til utgang."

WERDELIN: "3 spar. En hård sak, idet 2 spar etter min mening ikke lover 6-farge, f.eks ED10xx-Kxx-x-D10xx hvor alternativet 2 NT ikke forekommer fristende. I parturnering kan en satsning på pass overveies."

Det er nettopp at jeg ikke er garantert 6 kort hos makker som fører til at jeg forkaster 3 spar. Med minimum hos makker kan vi dermed risikere å spille på 5-1 tilpasning på 3-trinnet.

EKREN: "3 ruter. Slik jeg spiller viser

2 spar en minimums åpning og er ikke krav. Det er derfor fristende å passe, men siden Dx(x) i ruter hos makker ofte gir godt spill for 3 NT, velger jeg å melde en gang til."

S.I.HØYLAND: "3 ruter. Her kan det vere dårleg tilpass. Vel difor ei forsiktig linje, og makker har fortsatt moglegheiter for vidare meldingar."

VOLL: "3 ruter. Hånden er for sterk til pass. Valget står mellom 3 ruter og 3 spar. 3 spar er riktig hvis makker støtter til 4 spar siden jeg har nesten tre stikk til makker. 3 ruter er riktig hvis makker har ruterstøtte og går til 3 NT eller passer ned. Alt i alt er 3 ruter best."

BAKKE: "3 ruter. Valget står mellom 3 kløver og 3 ruter. Ny farge på 3-trinnet etter 2 over 1 bør være utgangsskrav, og hånden er ikke sterk nok til det. Har allerede lovet 10-11 hp og viser nå en god farge. Hvis makker har litt rutetilpass, kan han vurdere 3 NT, og melder han 3 spar, letter jeg til 4. Rett nok kan vi gå glipp av en kløver-fit, men selv med god 5 kort kløver hos makker, kan det være tre toptapere i major. Sjansen for at makker bare har tre eller fire kløver er langt større, og da kommer vi fort for høyt hvis vi krever med 3 kløver."

3 ruter kan bli endeholdeplass hvis vi melder 3 ruter selv med god sparfarge hos makker (KD109xx i spar og singel ruter). Det kan medføre bet i 3 ruter, mens det står 9-10 stikk i spar. Selv om jeg holder på 3 ruter selv, har jeg en viss sans for 3 kløver som overvurderer håndens styrke, men ellers gir gode opplysninger.

ERICHSEN: "3 kløver. Makker har ofte kløverfarge. Hvis ikke, har han seks spar.

Da kan sparknekten min være kortet som gjør at 4 spar står!"

JOHNSEN: "I BIN Standard er ikke 2 spar krav. Og makker bør gjenmelde 2 NT med dårlig 5 kort uten ruter-tilpasning eller reversverdier. En fare her er at makker kan ha en skjult kløverfarge. Det ser knallhardt ut å kreve til utgang med 3 kløver, men gevinsten kan være desto større."

2. Nord gir, N-S i sonen.			
♠ E 6			
♥ K kn 9 8			
♦ E D kn 5 4			
♣ 10 2			
Vest	Nord	Øst	Syd
	1 hj	pass	2 hj
?			
Melding	Poeng	Stemmer i juryen	% av inn-senderne
3 ru	10	9	37
pass	8	7	36
2 NT	6	4	17
x	1	0	7
3 NT	1	0	3
Løsernes gjennomsnitt 7,7			

T.E.HØYLAND: "Pass. Makker er garantert kort i hjerter. Hvis han ikke har kort til å melde, er vi best tjent med å lete etter beten... også i det nye årtusen."

ÖDLUND: "Pass. Mange år i juryen har lært meg at man aldri skal spå en enig jury, så jeg sier ingen ting..."

Ingen enig jury på denne oppgaven, nei. Heller ikke i dette årtusen.

CHARLSEN: "Pass. Tror dette er alter-

nativet som gir meg scoren oftest. Har makker verdier til utgang vår vei, doubler han i siste hånd, eventuelt balanse- rer."

Det kan gi oss et nytt meldeproblem. Hva gjør vi på doubler?

FRÖLAND: "Pass. Går det pass rundt her, så er det helt greit. Tror melde- problemet kan komme i neste runde, hvis makker foretar seg noe da."

SÆLENSMINDE: "Pass. Og pass igjen hvis makker klarer å doble."

Jeg er ikke helt sikker på om det er fornuftig. Det er faktisk et svært vanskelig meldeproblem å finne på noe etter en balanseringsdoblning med denne hånden. Så vanskelig at vi kanskje heller bør melde med en gang?

STABELL: "Pass. Kanskje makker kan holde oppe med kort hjerter, og kanskje nord vil melde igjen? 2 NT (naturlig, får jeg håpe) er litt for hardt. 3 ruter er et alternativ, men da blir det nesten umulig å komme i 3 NT, som er vår mest sannsynlige utgang hvis makker har litt kort."

Kanskje ikke så sannsynlig med utgang vår vei, men dobbeltscore gir IMPer det og.

EKREN: "2 NT. Alternativet er pass, men over makkers sannsynlige balanse- ring med 2 spar/3 kløver, vet jeg ikke hva jeg skal melde. Med 2 NT (15-18) får jeg omtrent vist hva jeg har slik at makker skulle kunne bestemme slutt- kontrakten. Å melde inn 3 ruter over 2 hjerter er helt utelukket."

S.I.HØYLAND: "2 NT. Viser 15-18 NT. Alternativ 3 ruter."

Etter 2 NT har du i hvert fall effektivt stengt for flere hjertermeldinger fra mot-

parten. Det spør om det er den beste strategien.

SVEINDAL: "3 ruter. Vi har kanskje plussen inne, men føler for å presse litt. Dessuten vil jeg gjerne ha ruter ut hvis fienden blir spillende kontrakten!"

VOLL: "3 ruter. Første innskyttelse var at her må jeg ikke melde pga den sterke hjerteren. Imidlertid vil jeg gjerne ha motparten til å melde både 3 og 4 hjerter, og da må vi presse dem. Derfor ender jeg opp med å melde 3 ruter (og samtidig håpe at makker ikke stamper i 5 ruter før jeg får lagt inn en straffedobling av 4 hjerter)."

BAKKE: "3 ruter. Med 15 hp og god farge vil jeg være med selv om jeg har mye i motpartens farge, og jeg vil gjerne presse motparten opp. En liten fare kan være at makker stamper i ruter, men hvis nord har ED10 fjerde eller femte i hjerter, kan de ha mange stikk, særlig hvis jeg ikke får ruter ut så jeg kan presse motparten i trumf. Både 2 NT og kanskje også pass er mulige alternativ, men ulempen er blant annet at vi risikerer et uheldig utspill."

AMUNDSEN: "3 ruter. Har jo ikke lyst til å melde med mye bortkastete hjerterverdier, men det finnes et par momenter som taler til 3 ruters fordel: Makker meldte ikke innpå 1 spar som tyder på at han ikke har 5 kortfarge der. Soneforholdene vil nok gjøre at motparten strekker seg litt ekstra med egne meldinger fremfor å doble oss. I det siste tilfellet har vi dessuten fått indikert utspillet vi ønsker samtidig som vi er rimelig sikre på at makker ikke vil presse på videre i meldingsforløpet."

Det er ikke godt å si hvilken melding

som er best i det lange løp. Pass gir trolig ingen gevinster, mens 3 ruter mer sannsynlig kan gi både gevinst eller koste blod.

WERDELIN: "3 ruter. Usunt, men blir som regel suksessfullt hvis makker bare ikke går "overboard"."

MÆSEL: "3 ruter. I valget mellom det passive (pass) og det aktive (3 ruter), tar jeg det siste. Vi kan ha utgang i kortene, mens fienden har en lav hjerterkontrakt i sine."

3. Øst gir, N-S i sonen.			
♠ K 10 8 6 3 ♥ 10 7 6 4 ♦ kn 9 3 ♣ 8			
Vest	Nord	Øst	Syd
2 sp	2 NT ¹⁾	1 NT	2 kl ¹⁾
pass	4 ru	3 sp	pass
?		pass	pass
1) "DONT", kløver + en høyere liggende farge 2) Interesse for den høyere liggende fargen			
Melding	Poeng	Stemmer i juryen	% av innsenderne
pass	10	20	77
x	3	0	13
4 sp	2	0	10
Løsernes gjennomsnitt 8,3			

Endelig kom oppgaven med en enstemmig jury. Helt opplagt er oppgaven likevel ikke ettersom mange har kommet med kommentarer.

SÆLENSMINDE: "Pass. Håper på beit. Makker ville/burde doblet med ess."

EKREN: "Pass. Valget står mellom pass

og doubler. Med f.eks. 1-2-4-6 i syd og 4 kort ruter hos nord er det langt fra sikkert at vi kan bete dette. Velger derfor den forsiktede passsen."

CHARLSEN: "Pass. Skal bare ha scoren her. Selv om jeg tror på bet, tror jeg ikke NS er sinnsyke i blodsonen. Ofte er det snedsits, og plutselig står kontrakten." *Hva med 4 spar, kan den kontrakten stå?*

FRØLAND: "Pass. Makker har vist fire kort spar og minimum. Med maks kunne han meldt 3 kløver som god løft i spar. Ser ingen grunn til å melde mer nå."

STABELL: "Fristende å doble (ville ha virket fint ved bordet), men makkers 3 spar var ikke innvitt til utgang - han kunne ha doblet eller meldt 3 kløver med gode kort. øst må ha en svak fordelingshånd, og vest har ganske sikkert en god hånd med hjerter, og er redd for å miste en utgang hvis østs sidefarge skulle være hjerter siden han presser på med (sannsynligvis) tre kort ruter."

Tror det er mer sannsynlig at nord har 1-5-4-3 fordeling (og syd 2-1-4-6 eller lignende). Ved bordet var det en bet i både 4 ruter og 4 spar. Likevel, EDxx-EDkn-xx-Dxx gir hjemgang i spar (fordi Nord etter meldingsforløpet har hjerterlengden og dermed sannsynligvis hjerterkongen), mens 4 ruter står med minst 10 stikk.

T.E.HØYLAND: "Pass. En feig pass eller en aggressiv 4 spar? Det siste er fort gjort på farten. Eller prøve en dubling? Makker har typisk kløverfarge og spar, mens nord de to røde. La oss teste LOVEN og telle trumf. ØV har åtte i ruter. Vi har ni spar. Det blir 17 stikk. Hvis det er ti i ruter, blir det sju i spar. 4 spar er

dermed utelukket! Makker kunne ikke doble 4 ruter, og jeg har ingen motspillstikk... lander derfor på en feig pass."

MÆSEL: "Pass. Selvsagt kan det konstrueres hender hvor vi har fire spar i kortene: Makker har kort ruter, fire kort spar, helst ikke kløverhonnører og mye i hjerter. På bakgrunn av at han bare støttet til 3 spar og ikke meldte en minor på 3-trinnet, blir dette for mye å håpe på. Jeg melder pass."

Jeg valgte 4 spar ved bordet i 1. divisjon og gikk sikkert en velfortjent beit.

4. Øst gir, alle i sonen.			
♠ K 8 6 4 3 ♥ kn 10 9 5 ♦ 10 2 ♣ K 9			
Vest	Nord	Øst	Syd
		1 ru	2 sp
pass	pass	x	pass
?			
Melding	Poeng	Stemmer i juryen	% av innsenderne
pass	10	14	80
2 NT	5	3	3
3 hj	4	3	10
4 hj	2	0	7
Løsernes gjennomsnitt 8,7			

SANDSMARK: "Pass! Litt hardt, men Melby sa alltid at man ikke kunne vinne parturneringer uten å doble hjem motparten i minst 5 delkontrakter! Dette er riktignok lagturnering, men..."

AMUNDSEN: "Pass. Skal vi ha egen kontrakt, går nok 2 spar bet. Jeg har gode angrepskort i hjerter, samt at makker for-

håpentligvis tar seg av de overraskelsene som måtte dukke opp i bordet. Har en litt skummel følelse siden dette blir presentert som et problem, men jeg har såpass mye overraskelser på lager at jeg står for passsen."

1 parturnering tror jeg ikke mange hadde tenkt seg om to ganger før de passet. Men det er jo lagturnering, og lagkameratene liker ikke -670 så godt. Kanskje går vi bet i egen kontrakt, men -100 er jo bedre enn -670. Hva er alternativene til pass? Foruten 3 hjerter, er 2 grand aktuelt. 2 grand-melding har i disse tider sjelden naturlig betydning. Kanskje denne gangen?

FRØLAND: "2 NT. Litt svak spar for å spille motspill. 2 NT er naturlig, men lover ikke all verden. Synes meldingen beskriver hånden godt."

S.I.HØYLAND: "2 NT. Både pass og 3 hjerter kan være rette meldingar, men begge delar kan og være svært gale. Vel difor en meir nøytral linje med 2 NT."

BAKKE: "Ser ingen gode alternativ og bruker selv 2NT som Lebensohl her. Da kan det være vel så risikabelt å melde som å passe. Med minor ut (ruter 10) bør det bli stjeling eller trumfhøyning og minst èn bet. Det er tvilsomt om vi har mer enn en delkontrakt i kortene, og med motpartens sperr er det slett ikke sikkert vi finner den delkontrakten som står. Ekspertklubben bruker vel muligens ikke Lebensohl i denne situasjonen, og da kan 2 NT være et alternativ."

T.E.HØYLAND: "Pass. Hvorfor doblet jeg ikke negativt i forrige melderunde? Hadde jeg i et øyeblikks vanvare tenkt å stå med på 2 spar doblet med en så dårlig trumffarge. Makker er kort i spar

og må jo holde oppe. Uff. Skal jeg brenne alle broer med 3 hjerter? 2 NT blir Lebensohl i denne posisjonen så det er uaktuelt. Ender opp med at jeg får lide for tidligere feil og stå med. Får håpe at jeg utøver bedre motspillskunst enn meldekunst."

2 grand som Lebensohl i denne posisjonen er det mindre fornuft i enn i en situasjon hvor hånden er ubegrenset. Med passsen på 2 spar har vi allerede sagt i fra om at ressursene er begrenset. Fordelen med å spille Lebensohl her er at det kan lages enkle kjøreregler som: "Etter dobling av 2 i major er 2 grand alltid Lebensohl."

Skulle vi ha meldt i forrige melderunde? Hvis vi ikke tenker å straffepasse 2 spar, er det mye som taler for det. Riktignok er vi desidert svakere (og har feil honnører) enn vi ville likt å være for en negativ dobling. På den annen side får vi vist 4 kort hjerter, og får dermed en sikrere vei til beste delkontrakt. Makker doubler jo nesten alltid i siste hånd fordi han er markert med kort spar. Også dette er en tett avgjørelse.

WERDELIN: "3 hjerter. Jeg synes at sparfargen er for svak til en forvandling av doblingen til straff, og hånden generelt for svak til utgangsmelding. Sekvensen bør spilles som en Lebensohl-situasjon, hvor min 3 hjerter altså blir inviterende. Makker kan være ganske så svak med ideell fordeling, f.eks. Dxxx-KDxx-Eknxx."

ÖDLUND: "3 hjerter. Jeg hadde lett passet for 20 år siden, ettersom makker lovet klart tillegg til sin åpning. I dag, derimot, kan han meget vel ha 0-4-5-4 og 11 hp. Jeg minner om Kaplans favo-

ritt: "Take out your partner's take-out-doubles!". Når jeg ikke vil passe, blir neste spørsmål om vi spiller Lebensohl i denne situasjonen. Det vet jeg dessverre ikke, men forresten spiller det ingen rolle, ettersom jeg hadde valgt 3 hjerter selv da."

Makker kan vel også ha en svak hånd uten ideell fordeling; 1-3-5-4, 1-3-6-3 og kanskje til og med dobbel hjerter. Da er det ikke sikkert 3 hjerter spiller godt. Aktuelt hadde makker tre små hjerter, så det blir ingen stor suksess. Hvis motparten glemmer å doble, blir det imidlertid bedre enn -670.

CHARLSEN: "Pass. God sjanse for både en og to bet, samtidig som jeg ikke har noen annen god melding. Bytter da uansett ofte scoren."

Oh da står vel bare valg av utspill igjen.
VOLL: "Pass. Skal jeg passe eller melde 2 NT/3 hjerter? Med 2-3 stikk i motspill mot 2 spar og et godt hjerterutspill, velger jeg pass. Alle andre meldinger kan være riktige, men da taler mye for at vi også skal bete 2 spar."

LINDQVIST: "Pass og hjerter knekt ut." *Da sto kontrakten i 1. divisjon.*

SVEINDAL: "Pass. Ser ikke noe godt alternativ. Synes å huske at man helst ikke skulle spille hjerter ut!"

ERICHSSEN: "Pass. Litt farlig siden sparene mine er så små, men alternativene er for dårlig. Og satser på å få stjeling i ruter og kløver!"

EKREN: "Pass. Spiller ut ruter 10 (eller kløver konge) for å ha størst sjanse for høyning på spar 8."

Alle så nær som a' Ingebjørg spiller ut hjerter knekt. (Vår denne kryptisk, må du på biblioteket å lese Prøyssen).

5. Syd gir, N-S i sonen.

♠ kn 9 8 5 2
♥ D 9 3 2
♦ 5 4
♣ kn 7

Vest	Nord	Øst	Syd
pass	1 NT	x	pass
pass	2 ru	x	xx ¹⁾
?			2 hj

1) Enseter, ber om uttak i 2 kløver

Melding	Poeng	Stemmer i juryen	% av inn-senderne
x	10	14	77
2 sp	6	5	13
pass	4	1	10

Løsernes gjennomsnitt 8,3

Etter kommentarene later det til å herske en viss grad av forvirring i juryen over hva makker og motparten har. Redoblingen er forklart som "enseter, ber om uttak i 2 kløver". Det betyr naturligvis ikke at det er kløverfargen som er enseteren. Det kan være en hvilken som helst farge. Siden han melder 2 hjerter over 2 ruter, er det naturlig å tenke seg at enseteren er i hjerter.

Siden NT-åpneren bryter reglene, er det vel også sannsynlig at han har en hånd som er unormal. Siden 5 korts ruter er ganske normalt, vil jeg tippe at han har sekskortsfarge i ruter.

Til slutt, hva betyr makkers dobling av 2 ruter? For meg er det opplagt at dette er forslag til straff, og at det viser tillegg utover den første doblingen. Roar Voll mener at doblingen er opplysende

og viser majorfargene. I så fall kan det se ut som 2 hjerter kan være bet.

STABELL: "Dobler. Regner med at makkers andre dobling viser ekstra styrke - vi spiller vel ikke med kravpasser i denne situasjonen? Dermed må jeg følge opp med å doble 2 hjerter. Håper makker tar ut med singelton."

WERDELIN: "Dobler. Her mangler forklaring av blant annet østs dobling, der den første vel er straff med minst 16 honnørpoeng og en jevn hånd? I så fall har min pass til fluktredoblingen allerede skapt en kravsituasjon, og hvis jeg passer 2 hjerter, risikerer jeg 3 i minor fra øst. Alternativet er selvsagt 2 spar, som dog normalt aldri bør kunne inneholde fire hjerter i denne sekvens, hvor Syd vel viser en svak hånd med 5 korts hjerter?"

Det er ikke lov å avtale system med makker midt inne i et meldingsforløp, derfor må juryen forholde seg til meldingene slik de står. Jeg har vanskelig for å se at passen på redoblingen skal sette opp krav. Det må føre til mange katastrofer når poengene er jevnt fordelt.

T.E.HØYLAND: "Dobler. Igjen kommer LOVEN oss til unnsetning. Motparten har maks sju trumf. De er over sitt trekknivå. Derfor dobler jeg. Og så får vi se hva som videre skjer."

Hvordan vet vi at de bare har 7 trumf? Og hva skulle skje videre annet enn at makker kanskje tar ut en eller annen gang med ekstrem fordeling. Motparten har vel landet der de har tenkt seg.

SÆLENSMINDE: "Dobler. Har et par stikk i mot. Det burde holde."

ERICHSSEN: "Dobler. Motparten i sonen, da går jeg for 200 eller 500 i beten."

2 hjerter står nok en gang i blant, men alternativet 2 spar er for feigt."

EKREN: "Dobler. Makker har vist en svært sterk hånd, og nord må ha 6 korts ruter etter dette meldingsforløpet, noe som øker sjansene for at motparten spiller på 5-2 i hjerter."

AMUNDSEN: "Dobler. Dette blir en fest selv med en nær Yarborough-opplevelse som jeg hadde etter makkers dobling. Nå ser alt mye lysere ut: Nord har ruterfarge, syd hjerterfarge og makker gode kort bak grandåpningen."

ÖDLUND: "Dobler. Virker som hjerteren sitter 5-4-2-2 rundt bordet. Nord som sa 2 ruter, har vel 3-2-5-3. 200 eller 500 inn, når vi selv ikke engang har utgang. Hurra!"

SANDSMARK: "2 spar! Det kunne være fristende å doble 2 hjerter, for makker har ganske sikkert noe i begge majorfargene nå. Jeg tar imidlertid det sikre (den sikre beten?) og melder i stedet. Hvis motparten kommer igjen i samme farge ett trinn høyere, er jeg ikke helt sikker på at jeg greier å holde meg i for huden."

Reinert med beinet og Ödlund with two pricks & co er allerede i ekstase over 2 hjerter. Hvis motparten melder 3 hjerter over 2 spar, kan du slutte med Viagra. Motparten går nok i så fall på sterkere stoffer.

S.I.HØYLAND: "2 spar. Men ligg nær ei dobling."

FRØLAND: "2 spar. Motparten får dessverre slippe unna her. Synes hjerteren er for dårlig til dobling. Det er mikroskopiske sjanser for at makker kan straffedoble 2 hjerter. Velger derfor å melde 2 spar, da det kan bli lettere å finne en

eventuell utgang der."

SVEINDAL: "Pass. Har ikke mye forsvaret. I par kan det være fristende å doble og spille trumf ut. På den annen side kan vi godt ha 4 spar i kortene, og dit kommer vi ikke hvis jeg dobler."

Trumf ut er minst aktuelt da vi vel skal ha en trumfhøyning på hjerter 9 med oss. Rett nok ligger det sannsynligvis en dobbelton i bordet i kløver eller spar sammen med dobbel hjerter. Alt i alt er det nok odds for bet mot 2 hjerter, og odds for at utgang ikke står vår vei. Ved bordet i 1. divisjon ble det to doblete beten i 2 hjerter, mens 2 spar sto i 9 stikk.

6. Nord gir, alle i sonen.

♠ E 10 4 3
♥ kn 10 8 7 4
♦ kn 10 5 4
♣ -



♠ kn 7 5
♥ 6 3
♦ E 3
♣ D kn 9 8 7 2

Vest	Nord	Øst	Syd
pass	1 NT pass	pass pass	3 NT

Utspill fra makker er spar 6 (svenske).
Første stikk går sp 6, kn, E og 9.
Hva fortsetter du med i andre stikk?

Utspill	Poeng	Stemmer i juryen	% av innsenderne
ru x	10	8	37
ru kn	9	4	30
hj kn	8	8	23
sp	2	0	10

Løsernes gjennomsnitt 8,4

ÖDLUND: "Hjerter knekt. Kan makker ha sp KD862? Nei, nord har åpnet med 1 grand. Kan makker ha KD86? Ja, men da har vi bare fire sparstikk å ta. Kan makker ha 862? Ja, det er mest trolig. Kan spillefører ha EK blokk i kløver og savne ruterkonger? Nei, for da hadde han lagt lav spar fra bordet og høy spar fra hånden i første stikk."

JOHNSEN: "Hvor er spar 2? Om spilleren har den, har vi fire sparstikk, og makker får cashe når han eventuelt kommer inn. Om makker har den, har spillefører K98 eller KD9. I så fall er fargen død. Om nord hadde fryktet ruterskift, ville han lagt liten spar og håpet på at vi skulle slippe den. Konklusjon: Hjerter knekt."

WERDELIN: "Hjerter knekt. Spilleførers agerende tyder på at han har KD9 i spar og vil inn på bordet straks, sannsynligvis for å knipe i kløver. Det skal derfor skiftes til en rød farge, og jeg foretrekker hjerter fordi ruterskift krever en mer spesifikk kortsits for å bli rett."

T.E.HØYLAND/MÆSEL: "Hjerter knekt. Utspillet viser at vi ikke kan ta beten i spar. Vesentlig at hjerterfargen åpnes den ene gangen jeg er inne."

SVEINDAL: "Hjerter knekt. Selv om nord har falskmarkert, og makker har KDxx i spar, er det ett stikk for lite til å bete. Dessuten, det kan være fem hjerterstikk å hente!"

ERICHSSEN: "Hjerter knekt. Det ser ut som sparfargen ikke har noen framtid, så jeg prøver å sette opp stikk i hjerter mens makker ennå har kløverstopper. Hjerter knekt er riktig hvis spillefører har K9x i hjerter."

Det gir minst tre hjerterstikk sammen

med spar ess og et kløverstikk.

SANDSMARK: "Ruter knekt! Tror det gjelder å ta bort inntaket til kløverfargen."

S.LHØYLAND: "Ruter x. Verkar som om makker har tre korts spar og at spillefører vil ha inntak hjå blindemann for kløverfinesse. Vrir lite ruter for å prøve å fjerne ruterinntak hjå blindemann for kløverfarge er godspelt. Spellefører prøver gjerne ruter dame om han har D9(xx)."

FRØLAND: "Ruter 5. Tror at beste betesjansen er at makker har kongen i ruter og kongen fjerde i kløver. Ser ut til at spillefører ville inn på spar knekt for å ta kløverfinesse (KDx i spar). Bedre med liten ruter enn knekten. Spillefører får da et valg med f.eks. D97x."

BROGELAND: "Ruter 4. Spillefører vil sikkert prøve damen fra D98 for å bevare inntaket til kløveren."

Forskjellen mellom liten ruter og ruter knekt er ikke spesielt stor. Dersom spillefører skjønner at ideen med ruterskift er å fjerne bordets inntak, vil han kunne forutsette at ruterskiftet hadde vært ruter konge dersom vest hadde hatt denne. Dermed er det gode indikasjoner for å legge lavt.

VOLL: "Ruter 5. Nord gjorde et merkelig påspill av spar knekt i stukk én. Det betyr at han enten har KDx eller 92 dobbel. Jeg velger å tro at makker har spilt ut fra 862 og må derfor vri til ruter for å prøve å drepe bordet. Bordet blir dødt hvis makker har fire kløver samt minst to av topphonnørene i minor. Hvis det viser seg at makker har KDxx i spar og hjerter ess og spillefører ruter KD og EK i kløver, er det ikke min dag..."

Som vi ser kan både hjerter og ruter være det betende skiftet. Vi må derfor falle tilbake på hva som er mest sannsynlig.

STABELL: "Ruter 4. Vanskelig. Vi kan se at makker har spilt ut fra tre små spar. Han må jo ha en del kort, og det er ganske sannsynlig at han har spilt ut fra sin beste majorfarge. Hvis makker har 3-2-4-4 eller lignende med en kløverhonnør og ruter konge (han må i så fall ha minst en honnør til), er det viktig å få banket ut ruteresset så snart som mulig (xxx-Ex-Kxxx-Kxxx). Hjerter knekt er betende hvis makker har xxx-EDx-xxxx-Exx. Men makker ville kanskje ha spilt hjerter ut med denne hånden? Og spillefører ville vel ikke ha gått opp med spar knekt?"

Dersom du gjør kløver ess om til kløver konge, ville det være desidert å gå opp på spar knekt. Og ville virkelig ekspertflertallet spilt hjerter ut fra EDx? Med den første hånden er det fortsatt bet ved å banke ruter konge i bordet etter å ha tatt for hjerter ess.

AMUNDSSEN: "Hjerter knekt. Hvis makker har tre kort spar, må jeg skifte med en gang. Bordets inntak kan være presserende å fjerne hvis makker har fire kort kløver med honnør. Har spillefører fire kort kløver, vil det være viktigere å etablere beten - mest trolig i hjerter, men også mulig i ruter. Det virker som spillefører har kontroll over kløveren, så jeg baserer meg på at makker sitter med to honnører minst tredje i hjerter og kongen tredje i den ene minorfargen samt tre små i den andre."

EKREN: "Ruter 4. Etter stikk én vet vi at makker har 862 eller KD86 i spar. Hvis

makker har 862 i spar, er det neppe store fremtidsutsikter i å spille hjerter siden makker da har tre små eller honnør dobbel i hjerter (jeg antar at makker heller vil spille ut fra Hxx i hjerter framfor xxx i spar). Ruter blir feil hvis makker har KD86 i spar og hjerter ess, men jeg håper liten ruter tilbake kan presse ut ruter ess slik at inntaket til kløverfargen forsvinner. (Såvidt jeg husker betet alle tilbakespill unntatt hjerter kn/10 så lenge makker lasjerer kløveren de to første gangene.)"

Det stemmer at ruter tilbake var betende denne gangen ettersom makker hadde glemt å spille ruter ut fra xxv-D-

Resultat runde 8

1. Peter Gjerull, Oslo	58
Knut Knulsen, Nesna	58
Kjell Steinar Thoreby, Tomter	58
4. Arund Ausdal, Lillehammer	56
Trond Hantveit, Bergen	56
John Helge Herland, Stavanger	56
Else Marie Waaler, Sperrebotn	56
8. Thorleif Skimmeland, Stavanger	55
9. Olav Ellestad, Bergen	53
John Gunnar Rest, Vikhamar	53
Helge Vallestad, Lindås	53
12. Lars Camstedt, Bromma, Sverige	52
Johan Mathis Hætta, Kautokeino	52
14. Halvard Benum, Langesund	51
Flemming Jacobsen, Odense, Danmark	51
16. Rolf Bjørnes, Åbelvik	50
Karsten Gamlem, Fredrikstad	50
18. Frode Mo, Oslo	49
19. Torodd T. Våland, Stavanger	48
20. Erling Danielsen, Rosslund	47
21. Tomas Eidsmo, Oslo	45
Rolf Lersbryggen, Vestby	45
23. Harald Høseth, Steinkjer	44
24. Helge Leonhardsen, Lillehammer	42
25. Fridtjof Skaug, Kristiansand	41
Henning Sør-Reime, Varhaug	41
27. Oddmund Midtbo, Leikanger	37
28. Sebastian Braeuring, Stavanger	32
29. Einar Berg, Oslo	27
30. John Olav Kvam, Jarpeland	20

Sluttstillingen

1. Lars Camstedt, Bromma, Sverige	323
2. John Helge Herland, Stavanger	322
3. Helge Vallestad, Lindås	320
4. Trond Hantveit, Bergen	319
5. Arund Ausdal, Lillehammer	312
6. Thorleif Skimmeland, Stavanger	311
7. Tomas Eidsmo, Oslo	306
8. Harald Høseth, Steinkjer	305
9. Johan Mathis Hætta, Kautokeino	301
10. Rolf Bjørnes, Åbelvik	299
11. Olav Ellestad, Bergen	298
Karsten Gamlem, Fredrikstad	298
Rolf Lersbryggen, Vestby	298
14. Kjell Steinar Thoreby, Tomter	297
15. Henning Sør-Reime, Varhaug	295
16. Torodd T. Våland, Stavanger	294
17. Flemming Jacobsen, Odense, Danmark	292
18. Frode Mo, Oslo	288
19. Asbjørn Skramstad, Brumunddal	286
20. Erling Danielsen, Rosslund	284
21. Bent Billing-Hanson, Oslo	283
22. Halvard Benum, Langesund	282
Einar Berg, Oslo	282
24. Else Marie Waaler, Sperrebotn	278
25. John Olav Kvam, Jarpeland	277
26. Oddmund Midtbo, Leikanger	274
27. Helge Leonhardsen, Lillehammer	272
28. Fridtjof Skaug, Kristiansand	260
29. John Gunnar Rest, Vikhamar	249
30. Kim Dekro, Kristiansand	240

.....EKxx. Vi skal imidlertid finne ut hva som er beste odds for bet uavhengig av den aktuelle sitsen.

Hver gang spillefører har ruter konge og en kløverhonnør står kontrakten med ruter tilbake. Den står også dersom spillefører har ruter dame minst tredje og honnør fjerde i kløver. I tillegg står kontrakten dersom spillefører har to honnører minst tredje i kløver.

Hjerter knekt tilbake betes hvis makker har EDx i hjerter, eventuelt E9x og EK i kløver eller dersom makker har 4 hjerter (muligens mindre sannsynlig etter utspillet). Ganske tett vurdering igjen synes jeg.



B
BLAD

B

Dag Hammarskjolds vei 2
5144 Bergen

Ettersendes ikke ved varig adresseendring, men sendes tilbake
til senderen med opplysning om den nye adressen

BLAD

JURYMEDLEMMENES SVAR:

JURYEN	Ant. omg.	1	2	3	4	5	6	P	Σ B/B
Reinert Amundsen, Forus	3	pass	3 ru	pass	pass	x	hj kn	54	162
Tor Bakke, Fantoft	8	3 ru	3 ru	pass	pass	2 sp	ru 5	56	319
Boye Brogeland, Bergen	8	3 kl	2 NT	pass	pass	x	ru 4	53	345
Thomas Charlsen	8	3 ru	pass	pass	pass	x	ru kn	57	345
Bjørn Olav Ekren, Bergen	8	3 ru	2 NT	pass	pass	x	ru 4	56	334
Espen Erichsen, England	8	3 kl	2 NT	pass	pass	x	hj kn	51	335
Lars Frøland, Heimdal	8	3 ru	pass	pass	2 NT	2 sp	ru 5	49	314
Sam Inge Høyland, Heggedal	7	3 ru	2 NT	pass	2 NT	2 sp	ru x	47	319
Tor Eivind Høyland, Oslo	6	pass	pass	pass	pass	x	hj kn	52	309
Sverre Johnsen, Oslo	8	3 kl	3 ru	pass	3 hj	x	hj kn	49	326
Petter Lindqvist, Arendal	8	pass	3 ru	pass	pass	2 sp	ru kn	51	322
Peter Marstrander, Tromsø	8	3 ru	3 ru	pass	2 NT	x	ru kn	54	325
Helge Mæsel, Vågsbygd	8	3 sp	3 ru	pass	pass	x	hj kn	53	308
Tommy Sandsmark, Oslo	8	3 kl	pass	pass	pass	2 sp	ru kn	51	288
Leif-Erik Stabell, Zimbabwe	8	3 ru	pass	pass	pass	x	ru 4	58	322
Jon Sveindal, Bergen	7	3 ru	3 ru	pass	pass	pass	hj kn	52	316
Erik Sælensminde, Bergen	8	2 NT	pass	pass	pass	x	ru 4	51	319
Roar Voff, Lomnessjøen	8	3 ru	3 ru	pass	pass	x	ru 5	51	336
Stig Wærdelin, Danmark	8	3 sp	3 ru	pass	3 hj	x	hj kn	47	325
Max Ödlund, Sverige	8	pass	pass	pass	3 hj	x	hj kn	46	301
Gjennomsnitt:		7,3	8,5	10,0	8,4	8,7	9,1	52	321

En annerledes bridge-påske, 14/4 - 19/4:

Olrud-påskan 2000



Velkomsturnering: Fredag 14/4 kl. 19.00
 Hovedturnering: Lørdag 15/4 & søndag 16/4 kl. 10.00
 4 puljer: Master, A, B og C. Forbudspong i alle puljer.
 Lagturnering: Mandag 17/4 & tirsdag 18/4 kl. 10.00
 Mix-turnering: Tirsdag 18/4 kl. 20.00 & onsdag 19/4 kl. 10.00



Skriv eller ring etter brosjyre:

Tommy Sandsmark, Bygdøy Allé 73 B, 0268 Oslo
 Telefon: 22 43 02 14, telefax: 22 43 42 99
 E-mail: xbridge@online.no