

# BRIDGE

*i Norge*

Med egne sider fra



BIN 15 ÅR  
1975-1990

Nr 6

Oktober 1990



BRIDGE I NORGE  
BYGDØY ALLE 73 B  
N-0268 OSLO 2

Telefon: (02) 43 02 14  
Telefax: (02) 43 42 99



Grunnlagt av Sverre Frich (1975)

Postgiro: 2 37 59 70  
Bankgiro: 9190.25.95320

Ansvarlig utgiver og redaktør:  
I redaksjonen:



Tommy H.S. Sandsmark  
Reinert Amundsen  
Hans Jørgen Bakke  
Sverre Frich  
Knut Kjærnsrød  
Gaute Kolsberg  
Peter Marstrander  
Jan Mikkelsen  
Siss Moltzau  
Tore Mortensen  
Jon Andreas Støvneng  
Grethe Syvertsen  
Harry Arne Vågen  
Knut With

Abonnementspris:

kr 200,- for 8 nr i året (Norge)  
kr 220,- for 8 nr i året (Utenfor Skandinavia)

Annonsepriser:



1/1 side: kr 1600,-  
1/2 side: kr 900,-  
1/3 side: kr 700,-  
1/4 side: kr 600,-

**Norske turneringsannonser får 40% rabatt hvis sponsor IKKE er nevnt!**

## INNHOLDSFORTEGNELSE

Leder: Mønster for NBF? (Tommy Sandsmark)	1
Sørlandets Internasjonale Bridgeuke (Tore Mortensen)	2
Månedens Nøtt (Knut With)	6
Svar på Sommerøstter (Knut With)	6
The Midnight Sun Bridge Contest 1990 (Peter Marstrander)	10
Enkel Trumfskvis (William B. Herseith)	13
Formtesten (Harry Arne Vågen)	19
"Sommer - Sørlandet & Bridge" (Helge Mæsel)	20
Svar på Sommer-knask (Siss Moltzau)	21
Duellen (Reinert Amundsen)	22
Resultatservice	Midtside 1 & 4
Hendene i Duellen	Midtside 2 & 3
Storefjellturneringen 1990 (Tore Mortensen)	27
Formtesten - Svar (Harry Arne Vågen)	30
Postkassen	31
Nytt fra NBF (Oddny Wiig Rogne)	37
NBF - Damehjørnet + Nytt fra kontoret (Randi Ulven)	38
Ekspertklubben (Jon Andreas Støvneng)	40

Innsenderfrist i dette nr: ..... 5. nov. 1990

Neste nummer (7-1990) kommer ut ..... ca. 10. nov. 1990



## Mønster for NBF?

Verdensmesterskapet for par er over. Geneve-arrangementet var enorme greier, med nesten 700 par i hovedfeltet, nesten det samme i mix og dessuten en kjempe lag- og senior-turnering. Ja, på en og samme tid satt mer enn 1000 par og spilte bridge i den enorme PALEXPO-hallen nær flyplassen i Geneve.

Tendensen i de senere år - ikke bare innen EBL, men også innen WBF - har vært å satse på masse-idretts-arrangementer. Det har vært fri påmelding, og det har heller ikke engang vært noe krav om at deltagende par skulle komme fra samme nasjon.

Kanskje dette kunne være en idé å ta opp for NBF også? Hvorfor ikke lage et **ÅPENT NM** i slutten av juli. Lei en stor idrettshall, og kjøp en ukes konkurranser i **ALLE** bridge-grener: Lag og par. Åpen klasse, mix, damer, juniorer og seniorer, med en åpen daglig trøsteturnering for dem som faller ut etter hvert!

Dette vil helt sikkert bli et masse-arrangement som det vil være meget lett å skape blest omkring. Det vil bli adskillig lettere enn tidligere å skaffe en eller flere store sponsorer, og et slikt arrangement vil gi store inntekter til NBF.

Når det gjelder lag, har vi i dag en ren serieordning i åpen og dameklassen, og en blanding av åpen cup og (sluttspillet som) serie. I par har vi kvalifiserings-NM i åpen og juniorklassen (med mix på trappene). Men noen ren utslagsturnering har vi ikke for lag. I skrivende stund har vi heller ikke noe NM for juniorlag, enn si åpne nasjonale parmesterskap for seniorer og damepar.

Dette er i alle fall verd å tenke på. Man kan på denne måten slå ganske mange fluer i et smekk, og at det vil bli stor søkning, sier seg i grunnen selv. De fleste bridgespillere med respekt for seg selv tror selvfølgelig at de i et heldig øyeblikk er best, og vil gi utspillshånden sin for å kunne bli Norgesmester!

Tommy Sandsmark



## SØRLANDETS INTERNASJONALE BRIDGEUKE

Tekst og fotos: Tore Mortensen



Bridgeuka som Kristiansand-klubbene arrangerte 22.-28. juni ble en formidabel suksess både når det gjaldt arrangement og tilslutning. Christiansholm festning ga en fin ramme om arrangementene. Spille- og regnskapsoppleggene var av beste merke, og arrangørene sørget for at det hver dag kom ut en bulletin med spill og resultater.

596 deltakere i alt i de forskjellige turneringene var formodentlig maksimum av hva arrangørene hadde håpet på: 147 par i alt i "Fred. Olsen Cup" fredag-søndag, 39 lag i "På lag med Christian's" mandag-onsdag, og 73 par i "Eventyr-Mix'en" torsdag (ny Norges-rekord for deltakelse i en mix-turnering?).

Bruttobudsjettet for uka var på ca kr. 250.000. Da er det ikke regnet med de utallige timene som klubbmedlemmene la ned både med forberedelser og i selve uka. Det ville ikke vært mulig å gjennomføre arrangementet uten generøs sponning fra næringslivet, først og fremst hovedsponsorene **A. Aasbjørnsens Tobaksfabrik a.s.**, **Christiansands Bryggeri**, **Fred. Olsen Lines** og **Hotel Caledonien**. Heller ikke hadde det vært mulig å holde det høye premienivået uten denne sponsingen. Vi tror likevel at ukas fremtid først og fremst avhenger av at

klubbmedlemmene opprettholder gløden og er villige til fortsatt innsats.

Bridge-Norge kan bare applaudere når noen tar et initiativ som det som ble tatt på Sørlandet i år! Det synes klart å være behov for arrangementer som både gir muligheter til konkurranser i ulike former, og til å møtes sosialt. Suksessen til Loen- og Storefjellfestivalen og Olrud-påsken peker i samme retning.

Arrangørene var innstilt på da de satte i gang, at det første året måtte bli et prøveår. Det skulle vise seg at arrangørene hadde gjort et meget solid forarbeid.

Mange praktiske forhold vil uten tvil lett bli forbedret. Personlig tror vi det er viktig at arrangørene arbeider videre med det sosiale elementet. Bridge-puben på Caledonien var et utmerket tiltak. Kunne det gjøres mer ut av den?



Det danske "hold", som ble nummer 3, f.v.: Peter Lund, Søren Christiansen, Morten Andersen og Geert Jørgensen - Morten og Geert vant dessuten også partturneringen.

Bridgenivået var høyt. Også ved at topp nordiske par var invitert. Kanskje vil et sterkt innslag fra granneland bidra til å øke interessen for uka ytterligere. Dette første året var spesielt **Danmark** meget godt representert, med 28 spillere. Ellers var det fire spillere fra **Sverige**, to fra **Tyskland** og to fra **England**.

Arrangørene hadde nok regnet med atskillig større oppslutning fra hjemmefylkene enn de 128 spillerne som deltok fra **Agder**. Imponerende er det imidlertid at 23 spillere kom fra **Nord-Norge**, 29 fra **Trøndelag** og **Nord-Vestlandet**, 52 fra **Rogaland** og 110 fra **Østlandet**.

### SMAKEBITER PÅ SPILLERPRESTASJONER:

**Snorre Aalberg**, Kristiansand, ga danskene noe å tygge på i dette spillet fra lagtturneringen:

	Lars L. Madsen		
	♠ K 4 2		
	♥ K 9 3		
	♦ K 5 3		
	♣ 10 9 8 5		
♠ 5 3		Per Henrik Drangsholt	
♥ E Kn 5 2		♠ D Kn 10 9 8 7	
♦ D 9 7 4		♥ 10 6 4	
♣ K D Kn		♦ 10 2	
		♣ 7 6	
	Jesper Gamrath		
	♠ E 6		
	♥ D 8 7		
	♦ E Kn 8 6		
	♣ E 4 3 2		

V	N	Ø	S
pass	pass 1 gr	pass	1 kl

Drangsholt spilte ut spar dame som fikk beholde stikket. Mer spar til esset, ruter

6 til kongen, mer ruter til 10, knekt og dame. Snorre Aalberg fortsatte med kløver konge til esset, mer kløver fra spilleren, til damen.

Og nå kom mestertrekket: hjerter knekt! Spilleren stakk med damen og fortsatte ufortrødent med kløver til Snorres knekt. Hjerter 5 fra Snorre! Nord var sjanseløs, han la i nieren - som du og jeg også ville gjort ved bordet, men Per Henrik stakk med tieren og ga opp igjen hjerter til makkers ess, og hjerter 2 tok beten.

Dette motspillet ble belønnet med kr. 500 til **Snorre Aalberg** og kr. 500 til **Per Henrik Drangsholt**, som hadde levert spillet til Bulletinen.

De to neste spillene var nærmeste konkurrenter til prisen.

	Kåre Ivar Wang		
	♠ D 10 7 3		
	♥ 8 5 2		
	♦ E 9 8 3		
	♣ 7 2		
♠ E Kn 8 6 4		Jørgensen	
♥ 9 4 3		♠ 9 5	
♦ 7 5		♥ E 10 7	
♣ K Kn 5		♦ 10 6 4 2	
		♣ D 9 4 3	
	Jon Egil Furunes		
	♠ K 2		
	♥ K D Kn 6		
	♦ K D Kn		
	♣ E 10 8 6		

V	N	Ø	S
pass	1 sp	pass	1 hj
pass	3 hj	pass	2 gr
			3 gr

Utspill spar 4 til 9 og konge. Hjerter konge til esset, kløver 4 til 8 og knekt. Kløver konge til esset. Spar 2 til damen, hjerter dame og knekt.



Vinnerne av lagturneringen: f.v.: Sam Inge Høyland, Magne Eide, bak Ole Berset og Geir Helgemo.

#### Situasjonen:

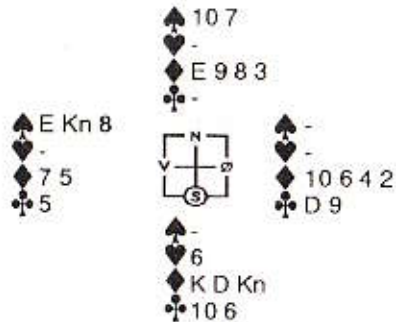

Furunes fortsatte nå med hjerter 6 og la spar 7 fra bordet, og Øst var i klemme: Kaster han kløver, fortsetter Furunes med



Geir Helgemo ble under premieutdelingen etter Fred. Olsen Cup tildelt Stormesternålen, bare 20 år gammel!

de tre topphonnorene fra hånden i ruter, deretter kløver, og bordets ess tar siste stikk. Kaster han ruter, tar spilleren fire ruterstikk på direkten. 10 stikk etter meget pent spill av den gode Jon Egil Furunes.

Her følger et av Geirs geniale spill:

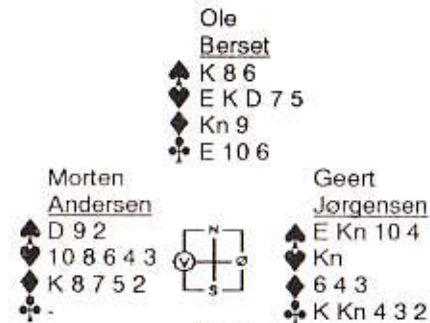

	V	N	Ø	S
pass	1 hj	pass	1 gr	
pass	3 gr			



Bridge er kultur! Det syntes i hvertfall bystyret i Kristiansand, som lånte bort sin nasjonalhelligdom, ærverdige Christiansholm festning.

Morten spilte ut ruter 5, knekt, 6 og dame. Kløver 9, Vest la ruter 2, esset fra bordet. Kløver 10 fikk beholde neste stikk, men Øst stakk det følgende kløverspillet med kongen og spilte ruter 4. Geir gikk opp med esset og tok nå for kløver dame. Vest hadde tidligere kastet ruter 8

og spar 2, og la nå spar 9 - ikke absolutt beste motspill, men han er hardt presset, og det er tale om det danske paret som vant hovedturneringens elitepulje. Geir fikk nå sjansen til å briljere i denne posisjonen:

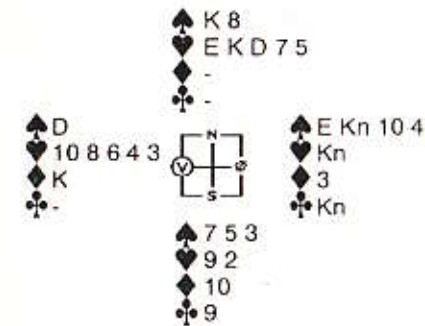

Geir har fått fem stikk og trenger fire til. Han fortsatte med hjerter ess, konge, og så spar 8 fra bordet! Øst kunne ikke gå opp med esset, da gir spar konge det niende stikket. Morten fikk for spar dame, på ruter konge la Geir spar konge, hjerter 10 fikk beholde stikket, men så måtte Morten spille opp i bordets saks.

#### Sørlandets internasjonale Bridgeuke 1990

Kvalitet .....	★★★★★
Arrangement .....	★★★★★
Turneringsledelse .....	★★★★★
Regnskap .....	★★★★★
Atmosfære .....	★★★★★
Lokaler .....	★★★★
Premiering .....	★★★★
Presseservice .....	★★★★
<b>TOTALINNTRYKK:</b> .....	★★★★

<sup>1)</sup> Et stort pluss med et arrangement som dette er at det skulle være utfordrende nok for de meget gode spillerne, samtidig som der er tilbud for de mindre rutinerne, ja til og med for de helt urutinerte. Den store tilslutningen til de tre puljene i Fred. Olsen Cup viser at det er riktig å satse også i bredden.

<sup>2)</sup> Sjarmørende lokaler, men noe trangt med mange spillere. Litt langt å gå for å besøke toalettet, og for dårlig toalett-tilbud og langt å gå for å få seg en røyk.

#### RESULTATER

##### BAYARD - Partturnering

1. Morten Andersen - Geir Jørgensen, Danmark	417
2. Ole Berset - Geir Helgemo, Sunnd.øra/Stud.	380
3. Sten Bjertnes - Vidar Smith, Solvika/Vikens	336
4. Ståle Frøyland - Reidar Laland, Ekofrik/Kv.I.	272
5. Jon Egil Furunes - Kåre Ivar Wang, Carnegie	267
6. Haldor Sunde - Egil Westbe, Møre Rescue Team	216
7. Magnus Lindquist - Ulf Nilsson, Sverige	200
8. Tom Høiland - Øystein Jensen, Vågsb./K.sand	200
9. Harald Bostiansen - Frank Ove Sandvik, Åsane	191
10. Willy Brown - Even Ulven, Akademisk	190
11. Helge Mæsel - Roald Mæsel, Kristiansand	189
12. Hans Jørgen Bakke - Jan Mikkelsen, Akademisk	167
13. Ansgar Bergland - Kjell As. Nilsen, Drammen	156
14. Reinert Amundsen - Rolf Paulsen, Gann	144
15. Sverre Johnsen - John Villand, Frstad/Nørbe	124

##### BRAEMAR - Partturnering

1. Egil Homme - Rolf Lovås, Vennesla	553
2. Thaugoy Berge - Ole Røy, Kristiansand	503
3. Jesper Gamrath - Lars Lund Madsen, Danmark	297
4. Rigmor Knutsen - Dagfinn Kjøsteb, Vågsbygd	286
5. Verner Buch - Alex Frøberg, Danmark	280
6. Stein Andreassen - Arnold Digre, Bredbekk	269
7. Gerd Humme - John Homme, Vennesla	259
8. Arne Frøheim - Roald Larsen, Vågsbygd	250
9. Rolf Heggen - Asbjørn Helen, Skien	235
10. Morten Lund Madsen - Thomas Nørskov, Danmark	207

##### BORGEN - Partturnering

1. Arild Haalås - Christer Kristoffersen, Øst/Sjdsf	426
2. Roald Løvnes - Gisle Skjold, Stavanger	393
3. Viggo Karlson - Guldbrand Skryten, Birkeland	370
4. Jimmy Nilsen - Dag Stakkvik, Finnsnes	354
5. Anton Gunnarsson - Bjørn Nord, Island/N.Møre	269
6. O. Kirkeby - Kåre Sunde, Stavanger	257
7. Elza Rasmussen - Gunnar Nordberg, Sør/Kr.sand	220
8. Aksel Faag - Veile Faag, Mandal	217
9. Marianne Homme - Ivar A. Hove, Vennesla/Mandal	161
10. Hanne Frigstad - Rune Arnesen, Birkeland	152

##### LAGTURNERINGEN

1. Dei Blaa Kjøkken	345
D. Berset, M. Eide, G. Helgemo, S.I. Høyland	
2. Akademisk	338
H.J. Bakke, O. Klyve, W. Lyseng, A. Mundal	
3. Scan Data/Kafe Jens	324
M. Andersen, S. Christiansen, G. Jørgensen, P.Lund	
4. Team Helens EHF	316
H. Anonsten, A. Gunnarsson, G. Kolsberg, O.E. Nansen	
5. Telferds Pub	311
L. Björkman, M. Lindquist, H. Nilsson, U. Nilsson	
6. Snadderuttene	301
T. Høiland, Ø. Jensen, H. Mæsel, R. Mæsel	

##### BUTLERSKORE

1. Ole Berset - Geir Helgemo, Dei Blaa Kjøkken	186
2. Søren Christiansen - Peter Lund, Scan Data	186
3. Olav Klyve - Werner Lyseng, Akademisk	164
4. Aste Grefstad - Sverre Johnsen, BK Røse	124
5. Helge Mæsel - Roald Mæsel, Snadderuttene	124

##### MIX-TURNERINGEN

1. Signe Myhre - Ole Myhre, Kopenik	507
2. Inger Marie Svibus - Even Skogen, Grimstad	416
3. Kirsten Kolsberg - Gaute Kolsberg, Bredbekk	376
4. Oddny Wiig Rogne - Kåre Rogne, Grand Århaug	373
5. Elva M. Rasmussen - Terje Moen, Sør	359
6. Siv Thoresen - Terje Pedersen, Doop/OHF	348
7. Bente Eriksen - Øystein Eriksen, Skien	346
8. Anne Lise Vespe - Rolf Heggen, Skien	326
9. Gerild Ofstad - Haldor Sunde, Oslo/Møre	283
10. Mari Jordal - Martin Reinertsen, Lyngdal/Farsund	272

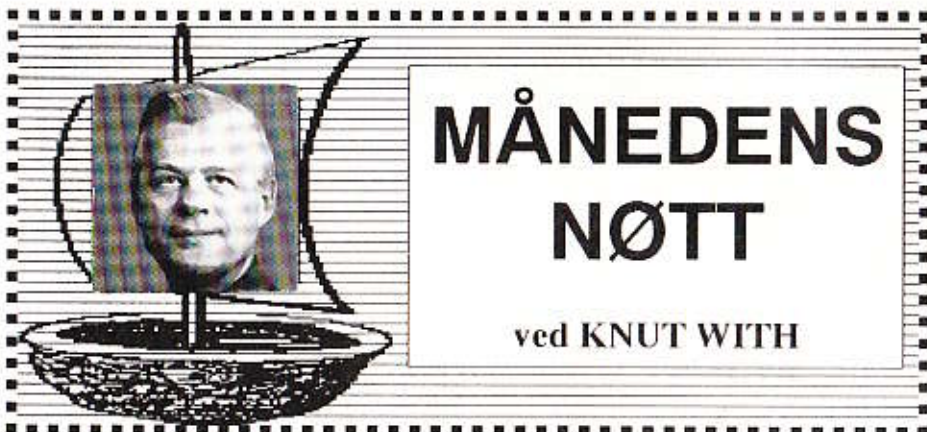

# MÅNEDENS NØTT

ved KNUT WITH

## NØTT NR 6

♠ E D 9  
♥ 7 4  
♦ E Kn 10 2  
♣ 8 6 5 3



♠ K Kn 10 6 5 4 3  
♥ E D  
♦ -  
♣ E D 4 2

Du sitter på Syds plass og skal forsøke å spille hjem 6 spar.

Vest spiller ut ruter konge. Vest er renons i spar.

**Løsning merket "Nøtt nr 6" må være BIN, Bygdøy alle 73 B, 0268 Oslo 2, i hende senest 5. november 1990.**

## LØSNINGER TIL SOMMERNØTTENE

### NØTT NR 1

♠ Kn 5  
♥ D Kn 9 3 2  
♦ 5  
♣ -

♠ -  
♥ 10 6 4  
♦ D Kn 10  
♣ 9 8



♠ D 9  
♥ K 8 7 5  
♦ -  
♣ 10 4

♠ 10 6  
♥ E  
♦ K 7 4  
♣ D Kn

Vi har spilt de fem første stikkene. Du er inne på Syds plass og skal vinne syv av de resterende åtte stikk. Klarer du det med åpne kort og beste motspill?

	S	V	N	Ø
1.	hj E	hj 4	hj 2	hj 5
2.	kl D	kl 8	sp 5	kl 4
3.	sp 6	hj 6	hj D	hj K (?)
4.	kl Kn	kl 9	sp Kn	kl 10

Nord spiller så hjerter fra topp, og Syd må få for spar 10.

Dette var ment som en liten oppvarming, og alle innsenderne er notert for 10 poeng på årsbarometeret.

Etter loddtrekning går premien til **Knut I. Pettersen**, Lokketodalen 16, 5088 Mjølkeråen.

## NØTT NR 2

♠ E D Kn 4  
♥ E 5  
♦ Kn 9 3  
♣ E K 6 4



♠ 9 2  
♥ K 9 2  
♦ E K 10 7 5  
♣ 9 8 7

Du sitter på Syds plass og har havnet i en optimistisk 6 ruter uten andre meldinger enn pass fra motparten. Vest spiller ut hjerter dame.

Hvorledes vil du føre dine tropper?

**Hjerter damen stikkes med kongen.** Så en spar til bordets knekt. Finessen holder. Hjerter ess og ruter til esset (ingen finesse!). Ny sparsaks, og ruter til kongen (ingen finesse!). Hjerter til stjeling, og spar ess som du legger en kløver på. Ess og konge i kløver, og kløver til stjeling. Motparten får et ruterstikk til slutt.

Hvis sparsaksen ikke hadde holdt, spiller vel Øst best ruter tilbake. Nå må du prøve rutersaksen ved å la stikket gå til blindemann. Du tar for hjerter ess og så ny ruterfinesse til tieren. Den tredje hjerteren stjeles på bordet. De to sparhonorarene innkasseres til avkast for Syds kløvertaper. Så stjeler du den fjerde spar og trekker ut Østs ruter dame.

Det er fort gjort å gå bet her hvis kortene ikke spilles i riktig rekkefølge.

10 poeng for å gå på sparsaksen først og så avstå fra rutersaksen hvis spar

konge sitter hos Vest. 5 poeng for å gå på rutersaksen først, eventuelt forsøke den senere hvis sparfinessen holdt.

Etter loddtrekning går premien til **Helge Svendsen**, Ryfylkegaten 63, 5500 Haugesund.

## NØTT NR 3

♠ Kn 9 7  
♥ D 4 3  
♦ E 8 6 2  
♣ E 5 4



♠ D  
♥ E K Kn 10 5  
♦ D 10  
♣ K D 7 6 3

V	N	Ø	S
pass	pass	pass	1 hj
pass	2 gr	pass	3 kl
pass	4 hj	pass	4 gr
pass	5 hj	pass	6 hj
pass	pass	pass	

Vest startet med spar 4. Øst tok for sparkongen og skiftet til hjerter 6. Vest bekjente med hjerter 7. Hva er Syds beste spilleplan?

Når Øst stikker med spar kongen i første stikk, har han også esset. Det er lite sannsynlig at Vest inviterer i spar fra esset imot en lilleslem. Det er vel gode sjanser for at Vest har spilt ut fra tieren fjerde i spar. Da har Øst spar E K femte og kan ikke ha ruter kongen all den stund han åpnet med pass.

Kontrakten vinnes da ved en skvis mot Vest. Trusselen i spar må da overføres til Vest som sitter med ruter kongen. Dette var oppgavens hovedpoeng, men det er en felle som mange har oversett. Syd har ingen garanti for at kløverfargen er

gående. Er imidlertid lengden i kløver og trumf hos samme motspiller, kan Syd stjele en kløver med Nord's siste hjerter.

Hjerter 6 stikkes da med esset og liten hjerter går til damen. Kløver til kongen, og ny kløver til esset. Spilleren vet nå om kløverfargen sitter 4-1 eller 3-2, og det videre spill avhenger av dette. Hvis kløverne satt 3-2, spilles spar knekt til Østs ess og Syds trumf. Syd spiller så sine hjerter og kløver til siste kort. På siste kløver blir Vest skviset i spar og ruter.

Hvis kløverne sitter 4-1, må spilleren etter kløver ess spille en kløver til damen og fjerde kløver til bordets siste trumf. Spar knekt presser så ut Østs ess mot Syds trumf. Hjerter og kløver til siste kort skviser igjen Vest.

10 poeng for å skvise Vest og gardere seg mot kløverne 4-1. 5 poeng for å skvise Vest når kløverne sitter 3-2.

Etter loddtrekning går premien til **Per Kjemperud**, Boks 16, 3371 Vikersund.

#### NØTT NR 4

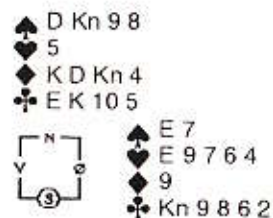

V	N	Ø	S
pass	1 ru	1 hj	pass
2 hj	4 sp	pass	1 sp
pass			pass

Vest starter med hjerter knekt. Du sitter på Østs plass og går opp med esset. Syd bekjenner med hjerter dame. Hvordan planlegger du motspillet?

Det er vel mest sannsynlig at Vest må ha ruter ess for å komme inn i meldingen med 2 hjerter. Hvis Øst fortsetter med ruter 9 i annet stikk, kan Vest få et vanskelig valg. Vest ser av egne og blindemanns kort at Øst etter sin hjertermelding bør ha spar ess. Med to ruter hos Øst skal Vest lasjere første ruterspill, for senere å kunne gi sin makker et stjele-stikk med en tredje ruter.

Øst skal fortelle sin makker at ruter 9 er en singleton ved å ta for spar ess i annet stikk.

10 poeng for å ta for spar ess og så spille ruter 9 i tredje stikk. Kløver fra Øst i annet stikk i håp om at Vest er renons, belønnes med 5 poeng. Hvis Vest ikke er renons i kløver og Øst, etter spar ess, fortsetter med ruter 9 til makkers ess, kan Vest få et vanskelig valg. Er det makkers ruter eller kløver som er en singleton? Vest kan jo ha fordeling 2-5-3-3.

Det gis også 5 poeng for å fortsette med ruter 9 i annet stikk. Det kan jo hende at Vest går opp med esset første gang.

Svært få av våre lesere har sett poenget med å fortelle at ruter 9 er en singleton.

Etter loddtrekning går premien til **Dagfinn Schinstad**, Njålveien 28, 1320 Stabekk.

#### NØTT NR 5

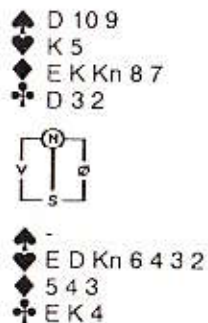

Du sitter på Syds plass og skal forsøke å spille hjem 7 hjerter. Nord åpnet med 1 ruter, Øst meldte 1 spar. Vest har spilt ut spar 5. Du forlanger spar 9 fra blindemann, og Øst kommer frem med spar-kongen.

Hvorledes spiller du i fortsettelsen etter at spar konge er trumfet?

Siden du med inntil visshet grensende sannsynlighet kan gå ut fra at Vest har knekten fjerde i spar, har du foreløpig fast telling på en av fargene. Det kan hjelpe oss til å peile inn sitsen i sluttspillet. Sparkongen trumfes, og du fortsetter med fem ganger hjerter. Fra bordet legges de tre laveste ruterne. Ruter ess innkasseres, men damen faller ikke. Du tar for ess og konge i kløver og er kommet frem til følgende sluttposisjon:

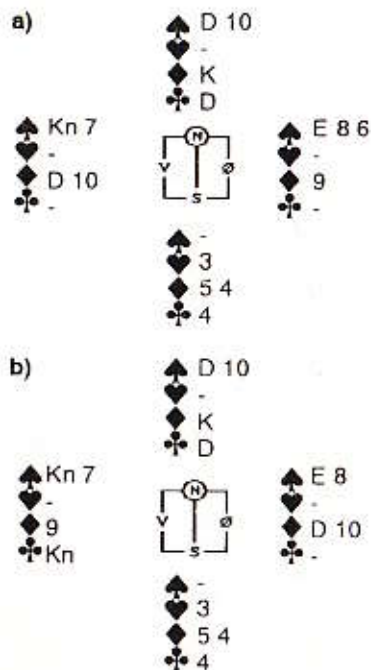

Du fortsetter med kløver 4 til bordets dame. Legger Vest spar 7, fortsetter du

med spar dame. Øst må dekke med esset, du trumfer, og knekten faller. Du har da fått med deg både alternativ a) og b).

Legger Vest ruter eller kløver på kløverdamen, er vi over i alternativ b). Legger Øst spar 8, fortsettes med spar 10 over esset til Syds siste trumf. Ruter konge er innkomst til godspilte spar dame. Legger Øst ruter 10, fortsettes med ruter konge og spar til trumf. Ruter 5 gir det trettende stikk.

10 poeng for å fortelle at skvisen kan rettes både mot Vest og Øst samtidig. 5 poeng for å legge opp kortføring til en skvis, enten bare mot Vest eller bare mot Øst.

Etter loddtrekning går premien til **Tore Bergesen**, 5610 Øystese.

I den store posen med mange gode løsninger, skilte 3 nøtteknekkere seg ut med vanntette svar på alle 5 oppgaver. Det var i alfabetisk rekkefølge:

**Per Bjørlo, Jørpeland**  
**Per Olav Langland, Ler**  
**Espen Larsen, Fauske**

De to første er gamle ringrever i nøttefaget. **Espen Larsen** derimot er en ny gjest av året hos oss. Det er godt gjort som debutant i BIN's nøtteklubb å levere 5 helt prikkfrie løsninger. Vi håper å møte også ham mange ganger i fremtiden.

Etter disse var det 8 nøtteknekkere som hadde slurvet litt i en av oppgavene og sluttet med 45 poeng. I alfabetisk rekkefølge:

**Øyvind Brudevold, Oslo**  
**Sverre A. Eriksen, Hunstad**  
**Halvard Furset, Jensvoll**  
**Olav Førde, Asker**  
**Anders B. Holter, Drammen**  
**Knut I. Pettersen, Mjølkeraen**  
**Dagfinn Schinstad, Stabekk**  
**Helge Svendsen, Haugesund**

**Forts. side 45**



## MIDNIGHT SUN BRIDGE CONTEST 1990

av Peter Marstrander



Opplegget i år var lagkamp torsdag og fredag. Fredag ettermiddag var det kvalifisering til A- og B-pulje i parturneringen (26 spill), og så gikk parturneringen lørdag og søndag. Som vanlig stilte det aller meste av Nord-Norges toppspillere opp, men utenom landsdelen var det bare sporadiske spillere sydfra.

Favoritter i lagturneringen var vel Tromsø Bridgeklubbs nyopprekkete lag i 1. divisjon, men dette var ikke turneringen hvor det skulle lykkes.

Aronsen		Marstrander	
♠ E D Kn 9 4 3	♠ 6 5	♠ 6 5	♠ 5
♥ D	♥ 5	♥ 5	♥ 5
♦ E Kn 10 8	♦ D 3 2	♦ D 3 2	♦ D 3 2
♣ D 4	♣ E K 10 8 7 6 3	♣ E K 10 8 7 6 3	♣ E K 10 8 7 6 3

V	N	Ø	S
1 kl	2 hj	3 kl	3 hj
3 sp	4 hj	6 kl	pass
pass	pass		

Meldingene var Presisjonskløver og naturlige etter åpningsmeldingen 1 kløver. Nord spiller ut hjerter ess og skifter til kløver knekt. Spilleplan?

Ved å stikke med kløver konge og ta sparfinessen umiddelbart, deretter stikke over kløver dame, ta ut trumfen og ny sparfiness, vinner du selv med sparen 4-1. Dette er teknisk sett beste sjanse, og slik spilte min makker.

Men er det ikke noe du har oversett?

Dette er et ukontrollert meldingsforløp. Hvis Nord sitter med bare små spar, MÅ han se etter om makker har ruter ess. Derfor vet du sikkert at Nord har spar konge. Ta derfor ruterfinessen, plasser ruter 9 riktig, og ta dine 12 stikk.

runden etter var det min tur til å mislykkes med en spilleføring med instruktivt poeng:

♠ K 9 8	♠ E Kn 5 2
♥ E D Kn 6 5	♥ 8 4
♦ D 9 7	♦ E K
♣ 4 3	♣ D Kn 8 6 2

V	N	Ø	S
1 hj	pass	2 kl	pass
2 gr	pass	3 gr	pass
pass	pass		

Utspill var ruter knekt til kongen, hjerter til 10, dame og konge. Nå kom et overraskende sparskift: liten, 10 og konge. Det så ut som hjerteren salt skjevt, og jeg hadde ikke råd til å gi bort 1 sparskikk, 2 hjerterstikk og 2 kløverstikk, så jeg gikk over til kløveren: liten, knekt og konge. Hjerter tilbake brøt forbindelsene, og ny kløver gikk til dame og ess. Dermed var det hele over når spar dame ikke datt under esset. Har du oppdaget feilen?

Når sparskiftet kommer, skal spar knekt prøves - hvis den holder, kan du i fred og ro ta 3 sparskikk, 3 hjerterstikk og 3 ruterstikk. Hvis den ikke holder, har du nokså nøyaktig de samme sjansene som over.

Etterhvert spilte vi noe bedre, men foran oss spilte vinnerne sikkert og godt. Til

slutt tok de en solid seier med god margin foran nummer 2. Gratulerer, Svein Arne Munkvold, Bjørnar Olaussen, Ivar Kinn og Arild H. Johansen. På en hyggelig 2. plass fulgte Jan Ragnar Guttormsen, Tore Myrhaug, Viggo Karlstad og Trond Bårdsen.

I fredag ettermiddags kvalifisering var vinnerne av B-puljen og lagturneringen så uheldig å bli slått ut av A-puljen. Dette var en av spikerne i likkisten:

♠ E 9 8 4	♠ D 10 6	♠ K Kn 3
♥ D 4	♥ Kn 7 6 3	♥ E K 10 9 8
♦ 9 7 4	♦ E 8 3	♦ D 10
♣ K 10 5 4	♣ D 9 3	♣ E Kn 8

V	N	Ø	S
Per	Arild H.	Peter	Ivar
x	2 ru	1 kl	1 ru!
3 ru	pass	2 hj	pass
4 hj	pass	3 hj	pass
		pass	pass

Utspillet var 3 x ruter til stjeling. Deretter spilte jeg kløver knekt til finesse (galt!). Syd la kløver 2 (norske fordelingskast), som man ofte vil gjøre i denne posisjonen. Skift til spar 6, 3, 2 og 8. Hjerter dame, 3, 9 og 2 og hjerter til kongen.

Jeg har nå valget om jeg skal spille på den aktuelle fordelingen eller 3-3 sits i hjerter. Spar konge (spar dame fra Nord), kløver ess, kløver til kongen, og kløver 10 satte Nord i klemme! Han valgte avkast av spar, det samme gjorde jeg, og med spar fra bordet satt han i mellomhånd med Kn x foran min E 10. Lite poeng til N/S til tross for at jeg valgte gal kløverfinesse.

Legg merke til at motparten gir ærlige signaler oftere i sidefargene enn i trumf, det kan være vitalt for motspillet å lasjere korrekt. Arild mente at han skulle ha spilt spar dame tilbake for å forvirre meg, men dette vil bare øke oddsen for at han har 4-kort hjerter.

Til slutt noen spill fra hovedturneringen, hvor Per Aronsen - Peter Marstrander tok en tidlig ledelse og holdt den til mål. Odd Erik Bjørn og Sverre Karlsten tok en hyggelig andre plass foran mer rutlærte størrelser som Asbjørn Ø. Larsen - Stein Øines, Jan Trollvik - Rune Anderssen og Paul Thomassen - Ivar Bull.

Sistnevnte par hadde en glimrende meldeserie og spilleføring mot oss:

♠ K D 8 5 3	♠ E 10 9 7 6
♥ E Kn 10 7	♥ 8
♦ E 2	♦ Kn 8 6 5 3
♣ 10 2	♣ D 5

V	N	Ø	S
Ivar	Peter	Paul	Per
1 sp	pass	1 kl	1 hj
3 gr	pass	2 kl	pass
6 gr	pass	4 gr	pass
		pass	pass

Utspillet er vanskelig. Det kan være vi må cache 2 sparskikk i utspillet for å ta beten, men til slutt valgte jeg makkers farge ut til damen, som holdt. På den 8. kløveren måtte makker kaste en ruter, og etter ruter til esset og hjerter ess, måtte også jeg gi opp ruterholdet. Da forsvant spar knekt i bordet, og 13 stikk og ren topp på den dobbeltsidige skvisen.

På dette spillet satt vi nok en gang mot kortene, og motparten hadde sjansen til å briljere:

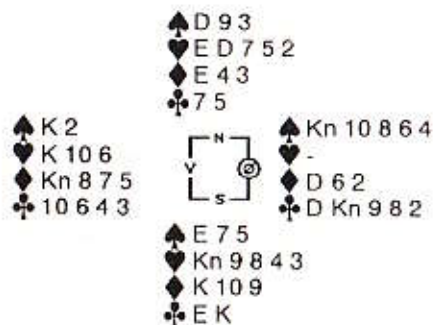

V Per A.	N	Ø Peter M.	S
2 gr pass pass	pass 4 hj 1	2 sp <sup>1)</sup> 3 kl <sup>2)</sup> pass	x 3 hj! pass

\*) 7-10, spar + kløver

Spar konge ut innledet noe uheldig for Ø/V. Spillefører har nå selvfølgelig tenkt å ta hjertefinessen og skal da innlede med hjertes knekt i tilfelle 3-0 sits (som i det aktuelle tilfellet). Deretter inn på kløver konge, ny hjertefinesse, ut med siste trumf, kløver ess, spar dame og ny



**SANDEFJORD BRIDGE-  
KLUBB RETTER!**

**JUBILEUMSTURNERING**

som ble annonsert i forrige nummer  
av Bridge i Norge er flyttet til

**SØNDAG 28. OKTOBER 1990**

## TENK LURT!!

Flere og flere klubbledere synes å forstå hvor viktig det er å rekruttere nye spillere. Enda viktigere er det at det **IKKE** blir med spredte og dårlige forsøk.

*Vi kan hjelpe deg til å sette kurs i system! Hver vår. Og hver høst!*

**SENTRUM**



**Bridgeskole**

Tlf.: (02) 43 02 14

spar. Deretter spiller spillefører på split-tete ruterhonnører og vinner 12 stikk.

Slik gikk det ikke! Hjerter til damen, hjerter ess og mer hjerter. Sparskiftet ble tatt med damen, deretter ess, konge i kløver, og ny spar, og Øst var inne. Nå kom imidlertid ruter dame i skift fra Øst! Etter en tenkepause la Syd ruter 9 fra hånden, stakk med esset og spilte ruter til finesse med tieren. 10 stikk.

Legg merke til at 12 stikk alltid kan vinnes når sparkongen sitter dobbel.

Og midnattsolen var det gode muligheter til å se denne gangen, ingen falsk reklame!

LAGTURNERING/ PARTURNERING	
KVALITET .....	****
ARRANGEMENT .....	***
TURNERINGSLEDELSE .....	****
REGNSKAP .....	*****
LOKALER/STØYNIVÅ ..	****
ATMOSFÆRE .....	***
PREMIERING .....	****
PRESSEDEKNING/PR .....	***
<b>TOTALINNTRYKK .....</b>	<b>****</b>

*William B. Herseth påbegynte i fjor sin artikkelserie om skvis, en serie som vi har mottatt svært mange godord for. I dette nummeret fortsetter han sitt gode arbeid, og denne gang er temaet:*



## ENKEL TRUMFSKVIS

av William B. Herseth



I de fleste tilfeller av skvis blir normalt det siste ståkort spilt som skviskort, for at motparten skal måtte forkaste seg. Men i en trumfskvis er det ikke den siste godspilte trumfen som tvinger motparten i kne. Tvertimot!

Det spesielle ved trumfskvis er nemlig at den siste trumfen skal holdes tilbake (!) for å brukes til å stjele med.

I trumfskvis er det derfor den nest siste vinner som er skviskort! I motsetning til vanlige skviser blir en trumfskvis effektiv på det tidspunkt hvor spilleren har 1 trumf igjen - altså et ståkort som ikke er blitt innkassert!

Det er nemlig den siste trumfens stjele-verdi som er avgjørende for å kunne innkassere trumfskvisens frukter.

Det er grunnen til at en trumfskvis lykkes, hvor en grandkontrakt ikke gjør det mulig å skvise motparten.

Konklusjonen er klar: Den siste trumfen spiller en avgjørende rolle etter at skvisen er blitt effektiv!

### DEN SISTE TRUMFENS VIRKEOMRÅDE

Den siste trumfen har en dobbelt funksjon - enten ved stjeling å godspille et stikk på motsatt hånd, eller å tjene som

innkomst til et godspilt kort på egen hånd.

Her er et eksempel som viser den siste trumfens alternative muligheter:

#### Eksempel nr. 1

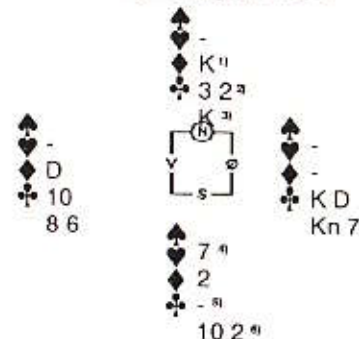

1) Skviskort - inntak 2) Utvidet 1-korttrussel 3) Toppkort i delt trusselfarge - inntak 4) Trumf 5) Renons i makkers trusselfarge 6) Lengden i delt trusselfarge

Spar er trumf. Når hjerter spilles fra en av hendene, blir Øst skvist. De 2 alternative funksjoner for den siste trumfen er følgende:

a) Velger Øst å kaste ruter dame, stjeles ruter 2, og Nords ruter 3 er godspilt med kløver konge som inntak.



b) Velger Øst å kaste kløver 7, fortsetter spilleren med kløver konge så knekten stuper, og Syds kløver 10 blir godspilt med siste trumf som inntak.

Det er altså motpartens valg av avkast som bestemmer hvilken funksjon den siste trumfen skal få. Dermed er vi også fremme ved trumfskvisens svakhet.

En dyktig motspiller, som forstår at det trekker opp til en trumfskvis, kan nemlig bløffkaste på et tidligere tidspunkt under spillet. Da vil spilleren kunne bli lurt, hvis han ikke har eksakt telling på en av nøkkelfargene i sluttspillet.

Men da forsvar mot trumfskvis ligger utenfor rammen av denne artikkel og en fullstendig orientering dessuten vil ta for stor plass, nøyer vi oss med bare å peke på denne svakhet.

## UTVIDET 1-KORTTRUSSEL

Nøkkelen til trumfskvis ligger i den utvidete 1-korttrussel (ru 3 2), som må sitte på motsatt side av den siste trumfen (sp 7). Og den hånd som har den siste trumfen må være renons i den utvidete 1-korttrusselens farge.

Hvis ruter 3 hadde sittet alene i eksempel nr. 1, ville ruter 3 vært en 1-korttrussel som en motspiller kunne kontrollere ved bare å holde ett kort i fargen.

Men ruter 3 2 er en utvidet 1-korttrussel fordi en motspiller blir tvunget til å holde to kort i fargen, når spilleren på den motsatte hånden er renons i denne fargen og har 1 trumf igjen.

Hvis motspilleren blir tvunget til å kaste ett av sine to kort i den utvidete 1-korttrussel (ruter i eksempel 1), vil stjeling av ruter 2 godspille ruter 3.

Stjeletrussel vil derfor være et godt og

karakteristisk navn på den skvistrussel som den utvidete 1-korttrussel utgjør.

I engelsktalende land brukes den karakteristiske betegnelsen "ruffing squeeze".

## KONKLUSJON

En stjeletrusselfarge er altså en ny type trusselfarge som består av en 1-korttrussel ledsaget av et lite kort i fargen.

Ved at en stjeletrussel, som altså består av 2 små kort i fargen, tvinger en motspiller til å holde 2 kort i fargen, forsterkes presset på motparten, fordi et kort som ellers ville ha vært et frikort nå må reserveres som stoppkort.

Derfor virker stjeletrusselen på en måte som en 2-korttrussel.

Men det er vesentlige forskjeller: I motsetning til en ordinær 2-korttrussel vil en stjeletrussel aldri godspille 2 stikk i fargen, fordi det ene kortet må stjeles for at det andre skal bli godspilt.

En annen markert forskjell er at det aldri finnes noe toppkort i stjeletrusselfargen.

En stjeletrussel er derfor en mellomting mellom en 1-kort- og en 2-korttrussel, men ved å tvinge motparten til å holde 2 kort i fargen, virker den i realiteten som en 2-korttrussel. Det er dette forsterkede presset som danner grunnlaget for trumfskvisen.

## DELT TRUSSELFARGE

I en enkel skvis vil det alltid være 2 trusselfarger (bortsett fra det unntak enfarveskvisen representerer).

I den enkle trumfskvis består den mest alminnelige type av følgende 2 trusselfarger:

## 1) Den utvidete 1-korts trusselfarge og 2) delt trusselfarge.

En delt trusselfarge betyr at toppkortet i fargen sitter på den ene hånd og at lengden i fargen sitter på den motsatte hånden.

I eksempel nr. 1 er kløver den delte trusselfarge.

Men i en enkel trumfskvis stilles det spesielle krav til hvorledes en delt trusselfarge må sitte plassert:

a) Toppkortet i fargen må sitte på samme hånd som stjeletrusselfargen.

b) Lengden i fargen må sitte på samme hånden som den siste trumfen. (Se eksempel 1.)

## 2 INNKOMSTKORT

For å kunne gjennomføre en enkel trumfskvis, må spilleren være i stand til å komme inn 2 ganger på den hånd som inneholder den utvidete 1-korttrussel.

Det vil med andre ord si at det alltid må finnes 2 inntak på motsatt side av den siste trumf.

I eksempel nr. 1 er disse to inntak hjerter konge og kløver konge.

Den ene innkomst trenges for å kunne gjennomføre stjeling, hvis dette blir aktuelt som følge av motpartens kast, og den andre til å innkassere det kortet som er blitt etablert ved stjelingen.

Når det gjelder disse 2 inntakenes plassering må en være oppmerksom på at ett av inntakene må være toppkortet i den delte trusselfarge (kløver konge i eksempel 1), mens det andre kan sitte i hvilken som helst av de øvrige fargene.

Det er selvfølgelig ikke noe i veien for at begge de 2 inntakene sitter i samme farge.

Men all den stund ett av inntakene må sitte i den delte trusselfargen, betyr det at begge inntakene i så fall må sitte i en delt utvidet trusselfarge på 3 kort.

## Eksempel nr. 2

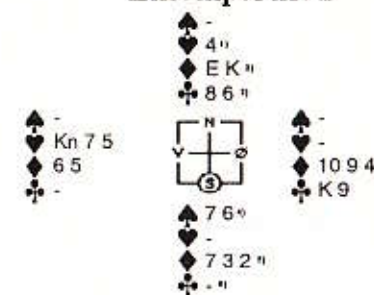

- 1) Frikort
- 2) 2 inntak i delt trusselfarge
- 3) Utvidet 1-korttrussel
- 4) Trumf - skviskort
- 5) Lengden i delt trusselfarge
- 6) Renons i makters trusselfarge

Spar er trumf. Begge innkomster hos Nord sitter i den utvidete delte trusselfarge på 3 kort i ruter.

Når skviskortet spar 7 spilles og Nord kaster hjerter 4, sitter Øst ille til.

Velger han å kaste ruter 4, tar spilleren sine 2 ruterstikk. Syds ruter 7 blir dermed godspilt med spar 6 som innkomst.

Velger Øst å kaste kløver 9, spilles Nord inn på ruter konge, og kløver 6 stjeles med spar 6.

Når kløver konge stuper, er Nord's kløver 8 godspilt med ruter ess som innkomst.

## SKVISKORTET

I enkel trumfskvis er skviskortet som før nevnt den nest siste vinner. I mange til-

feller vil skviskortet også fungere som ett av de to inntomskortene som bringer spilleren inn på riktig hånd. Den riktige hånden er den hånd som inneholder den utvidete 1-korttrusselen.

Når spilleren enten kommer inn på denne hånden - eller trekker det stående skviskortet fra denne hånden, slik at han fortsetter å være inne på riktig hånd - vil han kunne gjennomføre stjelningen i den utvidete 1-korts trusselfarge eller - avhengig av motpartens avkast - innkassere toppkortet i den delte trusselfarge, så trumfskvisen lykkes.

Hvis Syd er inne i eksempel nr. 1, vil hjerter 2 bringe Nord inn. Det betyr at hjerter konge vil ha en dobbelt funksjon både som skviskort og som inntomskort.

Er derimot Nord inne, vil skviskortet hjerter konge resultere i at Nord fortsatt er inne.

Når skviskortet gjør at den riktige hånden er inne, trenges det bare ett ytterligere inntak på den riktige hånden. Vi har sett at ett av inntakene på den riktige hånden (inntak nr. 2) må være toppkortet i den delte trusselfargen.

Grunnen til at vi under behandlingen av delt trusselfarge presiserte at kombinasjonen delt trusselfarge og utvidet 1-korttrusselfarge representerer den mest alminnelige type av enkel trumfskvis er at det også forekommer en annen og viktig kombinasjon av trusler i den enkle trumfskvis.

Hvis nemlig spilleren har 2 trusselfarger

- som sitter på hver sin hånd
- samtidig som spilleren har 1 trumf på begge hender

møter vi en ny type av enkel trumfskvis.

I dette tilfelle må trumfsituasjonen være

balansert, hvilket vil si at spilleren sitter igjen med 1 trumf på hver hånd. Da kan nemlig enten den ene eller den andre trusselfargen godspilles gjennom stjelning.

"Denne typen av trumfskvis bør bli vurdert når det er usannsynlig at de nødvendige trusler er tilstede for en ordinær posisjonsskvis eller en automatisk skvis", skriver Hugh Kelsey og gir følgende gode råd: "Når du har 2 stjeletrusselfarger, er det som regel riktig å ta sikte på å komme frem til en balansert trumfordeling."

Det kan følgelig være nødvendig med stjeler på et tidligere tidspunkt for å oppnå den balanserte trumfsituasjon som kreves.

### Eksempel nr. 3

Her ser du Frankrikes mest berømte spiller Pierre Albarran i aksjon. (Ikke så mange vet at Albarran også var en fremragende tennisspiller som 2 ganger representerte Frankrike i Davis Cup den gang Frankrike var en stormakt i tennis.)

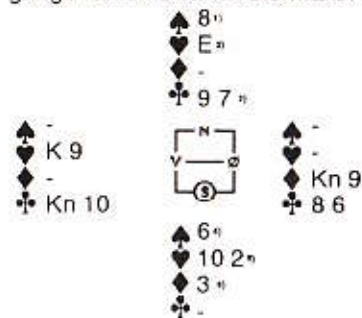

- 1) Trumf
- 2) Toppkort i delt trusselfarge - inntomst
- 3) Trusselfarge nr. 1
- 4) Trumf
- 5) Trusselfarge nr. 2
- 6) Skviskort

Albarran spilte 6 spar og hadde avgitt 1 stikk, så han måtte ha resten. Han var klar over at bare en trumfskvis kunne gi vunnet spill. Det så lovende ut. Nord

har en stjeletrusselfarge i kløver, hvor Syd er renons. Syd sitter med en delt trusselfarge i hjerter. Og truslene sitter på hver sin hånd. Trumfen er balansert idet både Nord og Syd har 1 trumf igjen.

Albarran fortsatte med ruter 3, som ble stjålet med spar 8. Vest var skvist! Valgte han å kaste kløver 10, kunne Albarran fortsette med kløver 7 til stjelning med spar 6, og Nord ville ta resten med hjerter ess som inntomst.

Kastet Vest i stedet hjerter 9, ville Albarran innkassere hjerter ess så kongen stupte, og Syds hjerter 10 var godspilt med spar 6 som inntomst.

Den balanserte trumfsitsen ga Albarran både de stjelemulighetene og de inntomstmulighetene han trengte for å ta resten.

Trusselfargene var på 2 kort. At Albarran plasserte Vest med kløver knekt skyldtes at Vest i det første blinde utspill mot slemmen hadde begynt med kløver dame.

I vårt neste eksempel tok Terence Reese hjem en tilsvarende trumfskvis, hvor trusselfargene var på 3 kort:

### Eksempel nr. 4

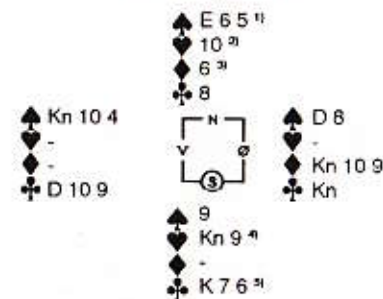

- 1) Trusselfarge nr. 1
- 2) Trumf
- 3) Skviskort
- 4) Ubalansert trumf
- 5) Trusselfarge nr. 2

Kontrakten var 4 hjerter. Da Reese hadde mistet 3 stikk, måtte han ha resten. Han trakk ruter 6 fra Nord og stjal med hjerter 9. Poenget var å få balansert trumfsitsen. Vest var skvist. Hvis han kastet en spar, ville Reese kunne fortsette med spar 9 til spar ess og stjele en spar, slik at Nord sine spar ble godspilt med hjerter 10 som inntomst. Vest valgte å kaste kløver 9. Reese fortsatte med kløver konge og stjal en kløver så Syds kløver 7 ble godspilt med hjerter knekt som inntomst.

Flott spilt av begge disse storspillerne. Men når trumfskvisens hemmeligheter etterhvert blir avslørt, vil nok også andre gode spillere beherske slike situasjoner.

## TRUMFSKVISENS VIRKEOMRÅDE

De fleste trumfskviser er automatiske. Det vil si at de virker like effektivt mot begge motspillere. Men i praksis vil enkel trumfskvis nesten alltid bli brukt overfor den motspiller som sitter til høyre for den siste trumfen. Sitter nemlig motspilleren til venstre med holdene, er det som oftest ikke nødvendig å gjøre det så innviklet, fordi en enkelskvis ordner saken. Se på dette eksempel:

### Eksempel nr. 5

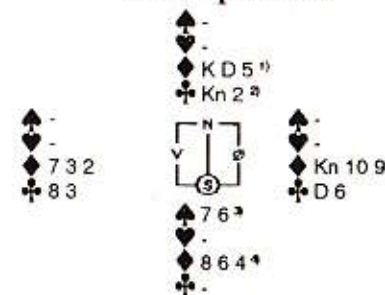

- 1) Toppkonene i delt trusselfarge
- 2) Stjeletrusselfarge
- 3) Trumf
- 4) Lengden i delt trusselfarge

Spar er trumf. Da holdene hos Øst sitter bak truslene hos Nord, kan en enkel skvis ikke lykkes, fordi Øst kan innrette sine kast etter Nord.

Men når skviskortet spar 7 spilles og Nord legger sitt frikort ruter 5, vil lengden i den delte trusselfarge befinne seg hos Syd. Øst må forkaste seg, og spilleren godspiller et stikk i den farge Øst kaster. Trumfskvisen gir vunnet spill.

Men bytter vi om Østs og Vests hender, vil en enkel skvis gjøre vei i vellingen. På spar 7 og 6 må da Vest forkaste seg. Nord bare holder omvendt av Vest til slutt.

Men ikke alltid vil en enkel skvis kunne være virksom mot spilleren til venstre for den siste trumfen!

Unntaket er når den delte trusselfarge er blokkert helt fra starten av. Da vil den enkle trumfskvis være en nødvendighet, fordi en vanlig enkel skvis ikke vil kunne føre frem.

### Eksempel nr. 6

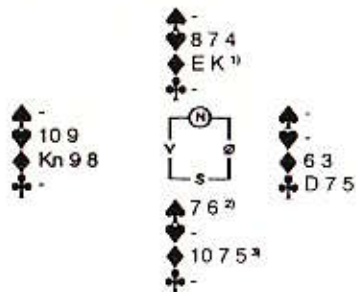

- 1) Blokkert delt trusselfarge
- 2) Trumf
- 3) Delt trusselfarge

Spar er trumf. Når skviskortet spar 7 spilles, er Vest ferdig. Legger han en hjerter, vil spilleren gå inn på ruter konge, stjele en hjerter, og Nord's hånd er godspilt med ruter ess som innkomst.

Velger Vest å kaste en ruter, innkass-

rer spilleren sine toppstikk i ruter, og Syds hånd er godspilt med spar 6 som innkomst.

En alminnelig enkel skvis vil ikke lykkes i dette tilfelle, for når Syd tar sitt 2. sparstikk, kaster Vest ruter, beholder hjerter 10 og må få siste stikk.

### 3-FARGE SKVIS

#### Eksempel nr. 7

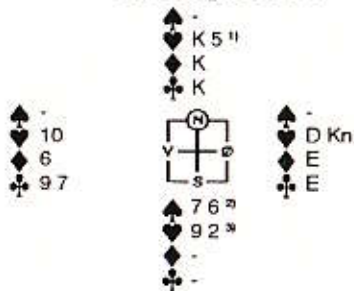

- 1) Toppkort i delt trusselfarge
- 2) Trumf
- 3) Lengden i delt trusselfarge

Når Syd spiller skviskortet spar 7 og Nord legger sitt frikort hjerter 5, er Øst skvist i 3 farger. Han må oppgi ett av sine hold, og dermed tar spilleren alle stikkene.

Her foreligger altså et unntak fra hovedregelen om at trumfskvis er basert på skvis i 2 farger.

### Prøv BIN - GRATIS!

Bridge i Norge sender deg gjerne resten av årets utgaver GRATIS, uten forpliktelser dersom du ønsker å prøve å holde bladet.

### IKKE TITT I ANDRES BIN!

Hold det heller selv - da legger du grunnlaget for vår økonomi, og sikrer BINs fremtid! Tlf.: (02) - 43 02 14



## HARRY ARNE VÅGEN: FORMTESTEN

### OPPGAVE NR 1

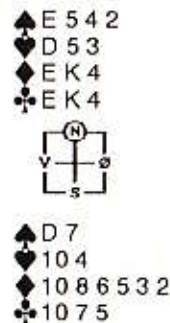

Her er et spill fra sommerbridgen i Ski-en. De fleste havnet i 3 ruter. Noen var i 2 grand, og det var til og med en spiller som havnet i 3 grand.

Vest starter med kløver i utspill mot kontrakten 3 ruter. Spilleren stikker med esset og legger ned ruter ess. Vest saker en kløver. Du foretar en vareopptelling og ser seks tapere. Nå kan du overta.

### OPPGAVE NR 2

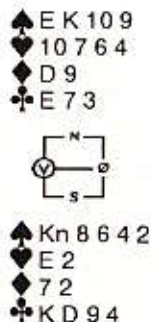

Dette spillet er fra en lagkamp i Grenland.

Meldingene gikk slik:

V	N	Ø	S
1 ru pass	x	1 hj pass	2 sp pass

Vest startet med hjerter 3, Øst setter i knekten.

Hva nå?

### OPPGAVE NR 3

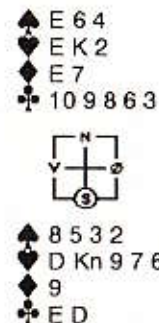

I en parturnering ble kontrakten 4 hjerter med ruter i utspill. Etter ruter ess spilte Syd kløver til damen og la så ned kløver ess. På kløver ess kom kløver konge fra Øst.

Her kan du overta spilleføringen.

Løsninger: Se side 30

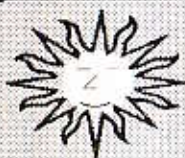

# SOMMER, SØRLANDET OG BRIDGE

av Helge Mæsel



Sommer, Sørlandet og bridge hører sammen. Vår kjære hobby kan nå nytes i bridgeturneringer på Sørlandskysten fra St. Hans til utgangen av august. Foruten de tradisjonelle turneringene i Grimstad, Arendal, Gjerstad og Kragerø, har vi i år fått nykomlinger i Lyngdal og Kristiansand. Arrangementet i Sørlandets hovedstad varte en hel uke og ble en enestående suksess.

I juli avvikles **Arendals- og Grimstadturneringene**, og som i tidligere år var påmeldingen stor. Med profesjonelle folk i regnskap og turneringsledelse, ble arrangementene som vanlig prikkfritt gjennomført.

Når værgudene i tillegg viste seg fra sin lyse side, var det egentlig greit å være menneske.

Majorutganger på 4-3-tilpass kan være meget poenggivende. I partureringer kan de 20 ekstra poengene en oppnår gi meget store utslag på spillets resultat. I Arendal dukket disse kortene opp:

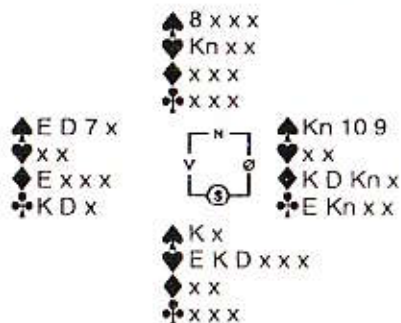

Etter at Syd åpnet med 1 hjerter, klarte Ø/V å komme i 4 spar. Den kontrakten står i 10 eller 11 stikk. (Tre ganger hjerter gir Nord stikk på spar 8.) Godt meldt.

I Grimstad ble disse interessante kortene utdelt:



Beste kontrakt er 5 kløver, men så var det dette med parturering og majorutgang. Jeg kom i 4 hjerter på Syds hånd. Med to ganger spar ut må det legges en spilleplan.

- Tenk deg nå godt om før du leser videre.

Kun to ganger trumf, har du nok hørt om. Men bommer du på kløverfargen, kan trumfen vise seg å bli noe snau. Jeg tok hjerter ess og konge, spilte så kløver ess og kløver til kongen. Den ble stjålet av Øst. Han fortsatte med spar som jeg trumfret med hjerter 10. Når jeg så spilte kløver, kunne Vest presse i spar slik at han fikk for sin hjerter. 1 bet. Uff! Sommertemperaturen var nok for høy.

Hovedfeilen ligger i å ta to ganger trumf først. Kløverfargen må godspilles før trumfen røres. Når den er godspilt, kan hjerteren røres.

Slik var kortene:

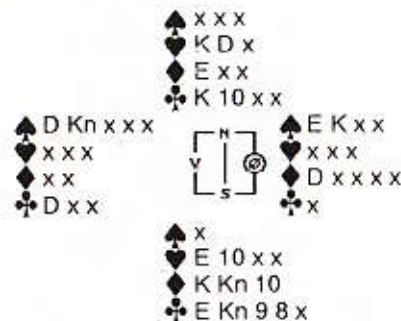

Toppen på spillet fikk Rogalands unge nye stjerne, **Ståle Frøyland**. Han kom i 6 kløver. Og da han løste kløverfargen riktig, stod den kontrakten.

**Sommeren er kort.  
Spill bridge i sør.**



## LØSNINGER SOMMERKNASK

av Siss Moltzau



En overvekt av kvinnelige besvarelser denne gangen - er vi mer tålmodige eller overlegne logisk sett?

Alle innsendte besvarelser (og det var mange!) var korrekte, i en oppgave som denne må de bli det, ellers lar ikke oppgaven seg løse.

Alle fant ut at bridgespilleren i den hvite havseileren, båt nr 1, var fra Frankrike, og at den svenske golfspilleren i den røde Solingen, båt nr 5, var 28 år gammel.

Det var morsomt å få så mange svar, med heiarop og desslike! En innsender spurte til og med om han kunne bruke oppgaven i et annet forum eller om det var copyright på den! Har det noen gang vært copyright, er nok jeg den skyldige, for jeg

## "Dansk Bridge"

henvender sig naturligvis først og fremst til sine 15.000 danske abonnenter, men vi har intet mod, at nordiske bridgevenner læser med over skulderen.

Dansk Bridge kommer 10 gange om året. Hvis du har lyst til at få et gratis prøvenummer, så send mig straks dit navn og adresse. Jeg vedlægger et girokort, du kan benytte, hvis du ønsker, at vi skal fortsætte vort bekendtskab.

Et års abonnement: Dkr. 140,-

**Dansk Bridge**  
Postboks 121, DK - 3400 Hillerød

stjal den fra det tyske bladet Stern for ca 20 år siden.

**Etter loddtrekning går  
premiene til:**

**Anne Trine Espås,  
Bukkene Bruses vei 14,  
1374 Borgen**

**Olav Nergård,  
Sørkleiva 14,  
7600 Levanger**

**Inger With,  
Lille Ringvei 2,  
3770 Kragerø**

Vi møtes igjen ved neste korsveil

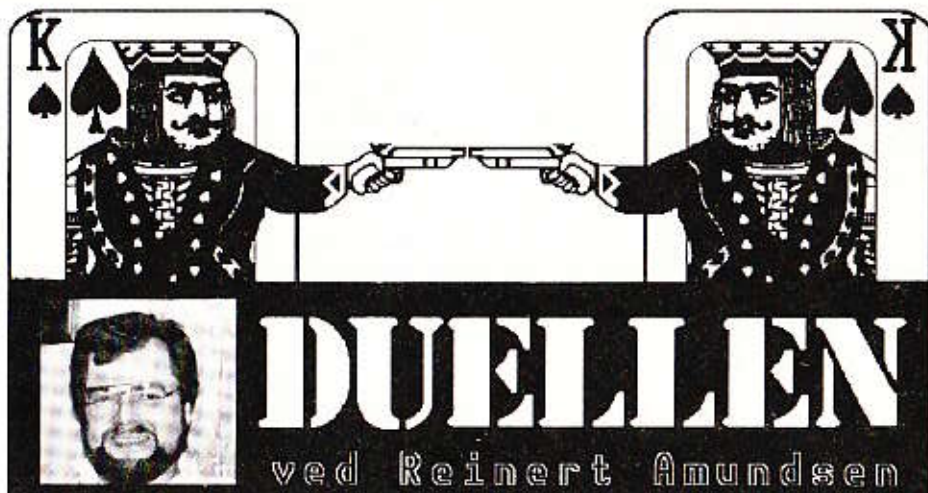

Riv ut midtsidene og meld hendene før De leser videre. Kun **SLUTTKONTRAKTEN** teller! Hvordan De kommer dit, er Deres eget problem! Er intet annet angitt, spilles **LAGTURNERING**.

De regjerende mesterne våre er **Arne Thomassen** og **Helge Hantvelt** fra Bergen. Heldigvis hadde forseelsen vår i det tredje spillet sist ikke konsekvenser for utfallet (7 ru står bare med trumf ut som Roland Wald fra København ganske korrekt har observert).

Utfordrerne våre denne runden er i og for seg også mestre. **Arild Birkemo** og **Ketil Sunde** fra Stavanger var det parete som holdt seg lengst i meldeduellen i BINs søstermagasin i Norge - BRO.

Ketil er 30 år og typograf, mens Arild er 31 år og avdelingsleder i Arbeidsformidlingen.

De spiller i 3. divisjon i Seriemesterskapet, og pleier å gjøre det bra i de lokale turneringene i Rogaland. Systemet deres er Presisjonskløver med Multi 2 ru, Flannery 2 hj, og 2 sp viser 6 kortsfarge og vanlig åpning.

Spillene er som vanlig datagitte, med minst mulig tukling fra duellredaktørens side.

Mestrene:		Utfordrerne:	
Arild Birkemo	Ketil Sunde	Arne Thomassen	Helge Hantvelt

## Resultat-service

**RESULTATSERVICE**  
bringer resultater som turneringsarrangører og interesserte leser sender inn til BIN.  
Resultater BIN ikke mottar blir selvfølgelig IKKE publisert.

**FESTSPILL-CUPEN**  
**HARSTAD SJAKK & BRIDGEKLUBB**

**32 par** **Middels = 0**

1. Ingebrigt Jensen - Jo Arne Ovesen, Sørreisa	192
2. Helge Jacobsen - Villy Johansen, BK 33	189
3. Leif Riksvold - Svein G. Karlberg, Mo	100
4. Randi Nilsen - Turid Eilertsen, BK 33	93
5. Kjetil Hildal - Geir Abel Ellingsen, Sortland	92
6. Geir Gimsås - Olav Valstad, Mo	86
7. Svein Kolstad - Steinar Lind-Solstad, Mo	79
8. Tore Myrhaug - Peter Olaen, BK 33	71

**FAGERHØI-CUP 1990**

**16 par** **Middels = 0**

1. S. Bråthen - I. Aaneke, Tretten/Sør-Fron	91
2. J.E. Bråthen - K. Ukleiv, Tretten/Vinstra	79
3. B. Ilagen - K.E. Brandstadmoen, Ringebu	38
4. T. Hestlie - F. Loyd Anderson, Jaer	35
5. C. Freggsrud - R. Tjersvaag, Blommenholm	33
6. C. Gundelach - E. Sethov, Blommenholm	12

**HERØY CUP 1990**

**36 par** **Middels = 0**

1. K.O. Thomassen - V. Schytle, Blåmo	401
2. A. Skulbørstad - B.M. Mathisen, Muruvik	329
3. T. Kristiansen - G. Jakobsen, Blåmo	319
4. K. Flatøy - O. Jaastad, Sandnessjøen	305
5. A. Olsen - G. Karløen, Sandnessjøen	269
6. F. Borgersen - P. Borgersen, Sandnessjøen	221
7. S.G. Karlberg - J.A. Heimdahl, Mo	219
8. K.B. Hanssen - A. Olsen, Askøy/Herøy	145
9. A. Brønsvik - B. Grønbach, Herøy	131

**MIDNIGHT SUN 1990**

**32 par** **A-puljen** **Middels = 0**

1. Peter Marsstrander - Per Aronsen, Tromsø BK	280
2. Sverre Karløen - Odd E. Bjørn, Tromsø Stud.	189
3. Asbjørn Ø. Larssen - Stein Øines, Tromsø BK	183
4. Jan Trollvik - Rune Anderssen, Tromsø BK	158
5. Paul Thomassen - Ivar Ball, Alta	132
6. Jo Ovesen - Robert Langbakk, Narvik	111
7. Torbjørn Pedersen - Viggo Hundal, Honn.våg/Narvik	108
8. Jan R. Guttormsen - Tore Myrhaug, Alta/BK-33	90

**26 par** **B-puljen** **Middels = 0**

1. Arild H. Johansen - Ivar Kinn, Oslo	198
2. Wily Johansen - Stig Andersen, Vadsø	122
3. Gisle Skjold - Peter Olsen, Rogaland/Tromsø	94
4. Turid Eilertsen - Åge Mauno, BK-33/Vadsø	84
5. Per H. Pettersen - Reinholdt Fieler, Tromsø Stud.	80
6. Pål T. Fosdevik - Terje Ingvaldsen, Stokmarknes	79
7. Øystein Johnsen - Sivert Sivertsen, BK-33	63

**MIDNIGHT SUN**  
**LAGTURNERINGEN (20 lag)**

1. Lag Munkvold, Narvik/Oslo	173
S.A. Munkvold, B. Olussen, A.H. Johansen, I. Kinn	
2. Lag Gullrønnen, Hammefest/Alta/Tromsø	159
J.R. Guttormsen, T. Myrhaug, V. Karlstad, T. Børdsen	
3. Lag Larssen, Tromsø	158
B.H. Larssen, B. Løvhaug, A. Larssen, S. Øines	
4. All Star Team, Sørreisa/Tromsø	155
I. Jensen, R.T. Larssen, J. Ovesen, R. Langbakk	
5. Lag Trollvik, Tromsø	149
J. Trollvik, R. Andersen, P. Marsstrander, P. Aronsen	

**GRIMSTADTURNERINGEN**

**62 par** **Middels = 0**

1. Lars D. Auestad - Per Finevold, Gann/Stavanger	539
2. Ivar Tvrdt - Bjørn Buur, Arendal/Hurdal	398
3. Tom Heiland - Sille Frøyland, Vågshytt/Økofisk	393
4. Anna Paulsen - Rolf Paulsen, Gann	387
5. Helge Mæsel - Roald Mæsel, Kristiansand	321
6. Olav Magnus Reve - John Vliand, Sola/Nærhø	304
7. Wily Bousen - Bjørn Alsteren, Akad./Haukenød	290
8. Jon Pedersen - Eileen Sparsås, Arendal/Øyestad	287
9. Jan Arne Thoresen - Terje Lie, Haukerød/Ramnes	270
10. Jørgen Paulsen - Oddmund Andreassen, Lillesand	264
11. Gunnar Nordberg - Håvard Jensen, Krødsherad	251
12. Asle Løken - Jon Asbye, Blommenholm/Akad.	251

**NAPPSTRØMMEN OPEN**  
**"BRIDGE UNDER TROUBLED WATER"**  
14. og 15. juli 1990  
Arrangør: BK Triplex, Forb.p. 3-2-1

**32 par** **Middels = 0**

1. Ingebrigt Jensen - Bjørn Jensen, Sørreisa	400
2. Svein A. Munkvold - Bjørnar Olussen, Narvik	221
3. Inger Vold - Halvor Mehre, Triplex/Oslo	159
4. Geir Ellingsen - Kjetil Hildal, Sortland	145
5. Olav Thoresen - Jo Arne Ovesen, Narvik	132
6. Jan Mellingen - Leif Riksvold, Mo	129
7. Tor A. Storvik - Johannes Storvik, Akad./Bode	125
8. Hjørne Engesvik - Trond Hegrand, Kabelvåg/Bode	90

**CINDERELLA CUP**  
**Risør og Gjerstad bridgeklubb**

**47 par** **Middels = 0**

1. John Vliand - Thorleif Skimmeland, Nærhø/Kv.vik	306
2. Helge Mæsel - Roald Mæsel, Kristiansand	301
3. Andre Øberg - Per I. Iaknes, KGB	293
4. Jørgen Vøllesrud - Ole B. Jensen, Drangedal	256
5. Vidar Smith - Håvard Jensen, ABC	201
6. Tryg Nilsen - Edvin Pedersen, Arendal	198
7. Egil Feby - Kai Jerstad, Skien	186
8. Arild Birkemo - Ivar Hyberg, Stavanger	180
9. Terje Lie - Finn Gjone, Ramnes	162
10. Ivar M. Anliessen - Lars D. Auestad, Kvemelund	155
11. Anne Lise Verpe - Rolf Heggem, Skien	148
12. Øystein Jensen - Tom Heiland, Kr.sand/Vågshytt	140

# DUELLEN

Nr 6-1990

## VESTS HENDER

1. Vest gir, alle i sonen.  
Parturnering.

♠ E 8 5  
♥ K D 8 6  
♦ K Kn 3  
♣ K 10 8

2. Øst gir, N/S i sonen.

♠ 6 3  
♥ D 8  
♦ E 10 2  
♣ K Kn 10 8 4 3

3. Vest gir, Ø/V i sonen.

♠ D Kn 8  
♥ K D Kn  
♦ Kn 10 5 4  
♣ E Kn 6

4. Øst gir, ingen i sonen.

♠ D 9 4  
♥ K Kn  
♦ D Kn 6  
♣ Kn 10 9 5 4

5. Vest gir, alle i sonen.

♠ E 3 2  
♥ E K 6 5  
♦ K D 2  
♣ D 6 5

6. Øst gir, N/S i sonen.

♠ E 2  
♥ E K 9 6 3 2  
♦ 3  
♣ 9 7 3 2

7. Syd gir, ingen i sonen.

♠ E 10 9 4  
♥ D 5  
♦ E 7 5  
♣ E D 4 3

8. Øst gir, N/S i sonen.

♠ E 10 9 6  
♥ K 7  
♦ 10 6 5  
♣ E 6 5 2

# DUELLEN

Nr 6-1990

## ØSTS HENDER

1. Vest gir, alle i sonen.  
Parturnering.

♠ K D Kn 6 4  
♥ E Kn 10 7  
♦ 10 8  
♣ E D

2. Øst gir, N/S i sonen.

♠ 8 4  
♥ E K Kn 10 7  
♦ K Kn 9 5  
♣ D 2

3. Vest gir, Ø/V i sonen.

♠ E 4 3  
♥ E 8 5 2  
♦ K  
♣ K D 10 8 7

4. Øst gir, ingen i sonen.

♠ 7 5 3  
♥ E D 10 7  
♦ E K 2  
♣ E K D

5. Vest gir, alle i sonen.

♠ K D Kn  
♥ Kn 9 4 2  
♦ E Kn  
♣ E K Kn 4

6. Øst gir, N/S i sonen.

♠ K D Kn 9  
♥ -  
♦ D Kn 9 7 6 2  
♣ K D 8

7. Syd gir, Nord melder hvis mulig 2 hj, og tar ut i 3 ru hvis doblen. Ingen i sonen.

♠ D Kn  
♥ E K Kn 10 9 8 6 2  
♦ 4  
♣ K 8

8. Øst gir, N/S i sonen.

♠ K 7  
♥ E D Kn 9 8 2  
♦ Kn 7 4 3  
♣ 4



**GAUSDALTURNERINGEN**

- Henning Riise - Steen Amund, Oslo/København
- Ebbe Christensen - Åke Hjertrind, Stockholm
- Gudrun Mjåland - Lasse Mjåland, Oslo
- Bjørn Noren - Per Skalmerud, Oslo
- Lillemor Lyle Hagen - Arne Hagen, Oslo
- Veala Brinchmann - Margrethe Beckmann, Bodo

**TJUUVSTARTEN - MOSJØEN BK**

- Middels = 0
- Petteren - Lund, Sandnessjøen ..... 105
  - Kofoed - Johansen, Fauske ..... 101
  - Flaley - Jstad, Sandnessjøen ..... 96
  - Jacobsen - Hogen, Nordlys ..... 92
  - Hangås - Handk, Mo ..... 83
  - Rikavold - Kullberg, Nordlys ..... 63
  - Siefansen - Bergersen, Sandnessjøen ..... 54
  - Wærstad - Wærstad, Samna ..... 50

**Kan vi gjøre deg  
en tjeneste?**

Vi yter service i stor utstrekning til klubber og kretser som trenger hjelp med sitt bridge-arrangement. Her er en liste over noen av de tjenester vi kan tilby:

- Dublring av spill.
- Utakriving av slipper.
- Laging av bordplansjer.
- Produksjon av turneringsinvitasjoner.
- Salg av barometerlipp.
- Salg av meldebokser.
- Salg av privatprotokoller (store)
- Salg av privatprotokoller (små)
- Turneringsannonse i BIN (40%)
- Salg av kurs for begynnere.
- Transparentgrunnlag til samme kurs.
- Salg av kurs for litt øvet.
- Transparentgrunnlag til samme kurs.
- Salg av kurs i utspill/apill/motapill.
- Transparentgrunnlag til samme kurs.
- Produksjon av transparenter.
- Laminering av systemkort m.m.
- Salg av turneringeregnskapssystemer.
- Produksjon av posters, m/m.
- Utleie av fasiltpill (ferdig dublierte).
- Utleie av bridgeur.
- Utleie av PC + printer.
- Turneringsledelse & Regnskap.
- Bridgerelser (Kiel, Madeira, Lanzarote).
- Salg av bridgealliteratur.

Ta kontakt, da vel!  
Tlf.: (02) 43 02 14. Fax: (02) 43 42 89.

Sentrum Bridgeskole. Bridge i Norge.  
Doop Bridgeklubb. Bridge Supply.

**GEIRANGERTURNERINGA**

- 52 par Følge A Middels = 0
- Oddbjørn Gravaas - Ole Jonny Tøssæ, Molde ..... 600
  - Torgeir Maaun - Bjørn Dufseth, Gjøvik/Hamar ..... 336
  - Hallgeir Harvigsen - Sten Atle Juvik, NIII-K7 ..... 301
  - Eivind Ulven - Hans Holme, Akademisk/Askim ..... 270
  - Hans Os - Gunnar Ødegård, Vestnes ..... 263
  - Knut Sjømelting - Arve Farstad, Molde ..... 261
  - Skjalg Skrede - Jørund Årdal, Skei ..... 246
  - Gunnar Brattaker - Jan Sørha, Skudje/Grand ..... 241
  - Jens Thunesviteit - Magne Elde, Bergen Akad. .... 210
  - Petter Tomren - Jon Størstein, Vestnes ..... 210
  - Arild Blindheimsvik - Jonfinn Eriks, Viva ..... 183
  - Jostein Øhrestad - Asbjørn Giske, N.Feid/F.v.Øg ..... 176

- 32 par Følge B Middels = 0
- Paul Aarsether - Reidun Rødseth, Grand/Spess ..... 302
  - Helge Rindhølen - Kjell Sandum, Otta ..... 286
  - Per Slette - Per A. Bragelien, Vinstra ..... 231
  - Arne Løthe - Leif Arild Løthe, Syvum ..... 226
  - Jan Engeseth - Finar Løkken, Sykkylven ..... 151
  - Svein Kristiansen - Kristin Baklien, Skelbu ..... 149
  - Frode Sørdal - Leon Stranden, Syvde ..... 77
  - Kirstine Grebstad - Sissel Grebstad, Sykk/Astra ..... 75

**HAMARTURNERINGEN**

- 52 par Følge A Middels = 0
- Roy Kristiansen - Geir Hølgemo, Moss/BK DOM ..... 657
  - Svein Strand - Nils-Otto Eliassen, Kongsvinger ..... 481
  - Lars Elde - Rolf Borge, Hein 46 ..... 366
  - Astein Augdal - Bjørn M. Mathisen, Lev/Sjidal ..... 295
  - Sverre Johnsen - Asmund Stokkeland, Fredrikstad ..... 270
  - Sam Inge Høyland - Dag Hoidal Paulsen, Tysset/ÅK ..... 261
  - Svein Astrøm - Knut Mulander, Fredrikstad ..... 236
  - Tormod Tønseth - Sveinung Rydland, Hein/Haukerød ..... 203
  - Tore Haraldsen - Olav Hjertrind, Ski ..... 184
  - Nicolai Mørk - Tor Frøken, Sarpsborg ..... 167
  - John H. Skoglund - Jørgen Mølberg, Elverum ..... 122
  - Per Arild - Åge Slorsbogen, Gjøvik & Vardal ..... 98

- 64 par Følge B Middels = 0
- Terje Berg - Hans Nordeng, Heimdal ..... 587
  - Sverre Borge - Ole Svein Bråthen, Modum ..... 525
  - Geir Fingebretten - Knut Furuseth, Jessheim ..... 400
  - Ardens Raas - Per Kjemperud, Salvik/Active ..... 329
  - Martin Raaen - Ole Tom Evje, Selvnekt/ABC ..... 314
  - Torbj. Henriksen - Sigm. Moltubakk, Fagernes ..... 307
  - Kjell Fjæstad - Willy Nækleholm, Stange ..... 284
  - Cecilie Kjelstad - Trond Kleiven, Bekkam ..... 270
  - Ave Ladegård - Aksel Hømslein, Heimd/Dovre ..... 253
  - Kjell Grybak - Svein Asheim, Vågå ..... 220
  - Ingjerd Kavli - Lisbeth Elde, Raumsk. Hein ..... 195
  - Harald Green - Gunnar Nordby, Drammen/Ss.dal ..... 193

**Namsos Cup - Junlorklubben**

- 52 par Middels = 0
- Lorenz H. Nitter - Øystein Lerfald, Ognal ..... 522
  - Per Arne Eliit - Geir Olav Tistlevoll, Skage - Tr.heim ..... 433
  - Hans Einar Ring - Gjermond Rektstad, Øland ..... 376
  - Svein E. Karlberg - Leif Riksvold, Nordlys ..... 353
  - Bjørn Aa - Terje Aa, Studentene ..... 318
  - Kjetil Indregård - Jan Hæcklund, Lenvik ..... 318
  - Gunnar Voie - Petter Osbakk, Trondheim ..... 311
  - Brynjør Karlson - Sverre Sefors, Mo ..... 278
  - Arild Skulherstad - S.H. Kristofferson, Marvik, Sjidal ..... 262
  - Terje Rønning - Øystein Olsen, Oranger ..... 253
  - Per Gulbrandsen - Ulrik Nesset, Junlorkl./Kraund ..... 197
  - Olav Arve Høyem - Per Erik Auster, Heimdal ..... 137
  - Petter Tøndel - Kai Indregård, Lenvik ..... 129

**1. Vest gir, alle i sonen. Parturnering.**

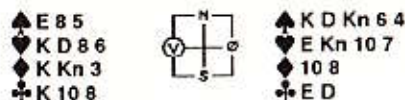

**Helge Arne**

- 1 kl  
1 gr  
2 gr  
4 hj  
5 ru  
pass

**Ketil Arild**

- 1 kl  
1 gr  
4 hj  
5 sp  
pass

**2. Øst gir, N/S i sonen.**

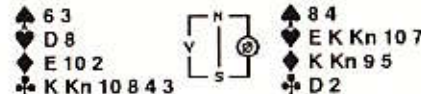

**Helge Arne**

- 1 gr  
3 hj  
pass

**Ketil Arild**

- 2 kl  
3 kl

Den første kontrakten er viktig å plassere hos Vest ellersom ruterutspill lager store problemer med Øst som spillefører. Begge startet med sterk kløveråpning og positivt svar med minst 5 spar.

Nå spurte Helge etter kontroller med sin 1 grand. 2 sp lover 5 kontroller, og etterat hjerterren ble meldt og støttet, spurte Arne etter ess. 5 ru lovet ett ess, og 6 grand var en rimelig slutsats da kontrakten kom på rett hånd.

Ketil viste en jevn hånd med sin 1 grand, og Arild hoppet til 3 hj for å vise gode kort med 4 hjerter. 4 gr var Roman Key-Card Blackwood, og 5 sp lover 2 ess (inklusive trumf konge) samt trumf dame. Dermed valgte Arild hjerter-slemmen.

- 6 gr (V) ..... 10  
6 sp (V), 6 hj (V) ..... 7  
6 gr (Ø) ..... 6  
6 sp (Ø), 6 hj (Ø) ..... 5  
Utgang ..... 2

**Stillingen:**

- Thomassen - Hantvelt: ..... 10  
Birkemo - Sunde: ..... 5

- 4 hj ..... 10  
3 hj, 4 kl ..... 8  
1 gr ..... 7  
2 gr ..... 4  
5 kl ..... 3

**Stillingen:**

- Thomassen - Hantvelt: ..... 20  
Birkemo - Sunde: ..... 13

### 3. Vest glr, Ø/V i sonen.

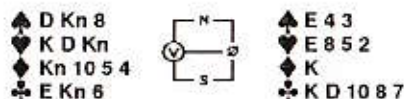

Helge	Arne
1 gr	2 kl
3 sp	4 gr
5 ru	6 kl
pass	
<b>Ketil</b>	<b>Arild</b>
1 gr	2 ru
3 gr	4 gr
5 ru	6 kl
pass	

Grandåpningen lover 13-15 hp. Arne krever så med 2 kl for mesterne, og 3 sp lover 15 hp og 3-3 i major, samt 4-3 i minor. På 4 gr fikk Arne vite om ett ess, og parkerte så i 6 kl.

Utfordrerne bruker 2-vei-Stayman (2 kl er svak Stayman, 2 ru krever til utgang), og 3 gr viser maksimal hånd som benekter 4 korts major og 5 korts minor. Arild fant også ut at Ketil hadde ett ess via Blackwood, og trakk samme konklusjonen som Helge.

Arne poengterer at kontrakten slår på spar konge og ruter dame hos Nord (25%), eller ruter dame dobbel på en av hendene - og da uavhengig av sparkongens plassering.

4 gr .....	10
5 kl, 4 hj .....	8
5 gr .....	6
5 hj, 6 kl .....	4

#### Stillingen:

Thomassen - Hantveit: ..... 24  
Birkemo - Sunde: ..... 17

### 4. Øst glr, Ingen i sonen.

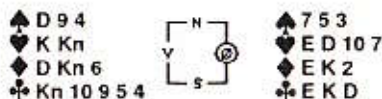

Helge	Arne
	1 kl
2 kl	3 kl
3 ru	3 hj
3 gr	pass
<b>Ketil</b>	<b>Arild</b>
	2 gr
3 kl	3 hj
6 gr	pass

Arne startet med sterk kløveråpning, og Helges 2 kl lover 8 hp og minst 5 kløver. 3 kl spurte etter kløverkvaliteten (for å fastsette trumfen), og 3 ru benekket kløverhonor. Dette kom ikke som noen overraskelse på Øst, men han fikk anledning til å spørre om hjertekvaliteten med 3 hj. Helge valgte å nedvurdere hånden, og viste damen eller dobbelton med 3 grand. Da la Arne av i 3 grand - en mer heldig enn dyktig avgjørelse.

Arild startet med 22-23 hps 2 grandåpning. 3 kl var Baron, og Arild viste 4 korts hjertes med 3 hj. Nå avsluttet Ketil med verdibudet han like godt kunne avgitt forrige melderunde, og Arild padler enten hjem 12 stikk uten spar ut, eller går en bet eller flere med spar ut.

3 gr .....	10
4 gr .....	7
6 gr, 6 kl .....	4
5 kl .....	3

#### Stillingen:

Thomassen - Hantveit: ..... 34  
Birkemo - Sunde: ..... 21

### 5. Vest glr, alle i sonen.

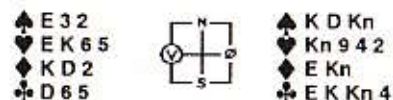

Helge	Arne
1 kl	1 gr
2 kl	2 gr
3 kl	4 kl
4 ru	4 hj
4 sp	5 sp
7 gr	pass
<b>Ketil</b>	<b>Arild</b>
1 kl	2 gr
4 gr	6 gr
pass	

Mesterne meldte med kontroll til en dårlig slutt-kontrakt. Helge satte maskineriet i gang med 1 sterk kløver, og Arne lovet minst 12 hp og jevn hånd med 1 gr. 2 kl spurte videre, og 2 gr lovet 19-20 hp. 3 kl spurte etter fordeling, og 4 kl lovet 4 kl pluss en firekorts major. 4 ru spurte etter majorfargen, og den var i hjertes. 4 sp spurte etter eksakt fordeling, og 5 sp lovet tre-kortsfarge i spar. Nå kunne Helge avslutte med 7 grand, som er en bedre kontrakt enn 7 hj, siden hjertekonstellasjonen kan være slik at grand gir 13 stikk, mens hjertes gir 12 stikk.

Utfordrerne meldte med dårlig kontroll til topp-kontrakten: 1 kl var sterkt, og 2 gr viser over 14 hp (Arild mente det som 16-20 hp). 4 gr fra Ketil var kvantitativt, og ble oppfattet som eksakt 16 hp. Dermed så Arild ikke mer enn lilleslem i kortene.

6 gr .....	10
6 hj .....	9
6 kl .....	8
Utgang .....	5
7 gr .....	3
7 kl, 7 hj .....	2

#### Stillingen:

Thomassen - Hantveit: ..... 37  
Birkemo - Sunde: ..... 31

### 6. Øst glr, N/S i sonen.

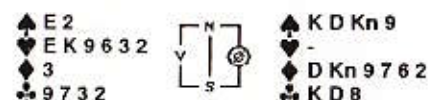

Helge	Arne
	1 ru
1 hj	1 sp
3 hj	3 gr
pass	
<b>Ketil</b>	<b>Arild</b>
	1 ru
1 hj	1 sp
2 kl	3 ru
3 hj	3 gr
pass	

Det kan se ut til at datamaskiner ynder å få frem menneskelige svakheter. I forrige spill skulle man ikke melde storeslem med 38 hp til sammen, mens her skal man bremse på 1-trinnet med 25 hp!

Arnes ruteråpning lover 4 kort i 1. og 2. hånd. 1 hj og 1 sp var naturlig, og Helges 3 hj var invitt. Arne meldte da naturligvis 3 gr.

Arilds ruteråpning kunne være på singleton. 1 hj og 1 sp var naturlig. Ketils 2 kl var 4. fargekrav. Arild hoppet for å vise styrken, og etter Ketils 3 hj ble resultatet det samme som bergensemes.

Opprinnelig hadde jeg ikke levnet 3 gr noen sjanser, men som Arne påpeker, kan kontrakten vinnes med tieren tredje i ruter hos Nord, eller knekt, 10 dobbel i kløver.

1 gr .....	10
1 i farge .....	9
2 hj .....	7
2 gr, 2 sp, 3 ru .....	5
3 hj, 2 kl .....	3
4 hj, 3 gr .....	2

#### Stillingen:

Thomassen - Hantveit: ..... 39  
Birkemo - Sunde: ..... 33



7. Syd gir, Ingen i sonen. Opplysninger: i  
1. melderunde: Nord melder hvis mulig 2 hj.  
2. melderunde: Nord tar ut i 3 ru hvis doblet.

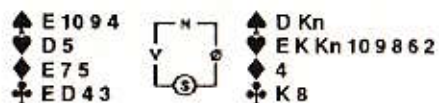

Helge		Arne
1 kl	(2 hj)	pass
dobl	(3 ru)	3 hj
4 hj		4 gr
5 kl		7 hj
pass		
Ketil		Arild
1 kl	(2 hj)	2 gr
3 kl		3 hj
3 sp		4 hj
4 sp		5 kl
pass		

Man kan skylde mye på datamaskinen, men her var det meg som "pyntet" på innmeldingen for å se hvordan duellantene kunne forsvare seg. Bergenserne ryddet mesterlig opp via Arnes kravpass på 2 hj. Helge doblet, og nå kunne Arne melde hjerteren naturlig. Helge viste tilpassen, og etter 4 gr som Blackwood, fikk han vite om tre ess. Helge måtte ha 4 hp til for kløveråpningen, så Arne visste at 13 stikk måtte være tilgjengelig.

Utfordrerne fikk større problemer enn antatt etter Nords luremelding. Fins det ikke ulvor å forsvare seg mot i Rogaland? Arilds 2 gr viste over 9 hp. 3 kl var farge, og 3 hj var krav. 3 sp var naturlig, og etter 4 hj skiltes meningene. Øst mente det som naturlig melding, mens Vest tok det som cue-bid med spar som trumf. Punktum ble dermed 5 kløver ettersom Arild tolket Vests hånd som 4 spar og 6 kløver. Neste gang lar de seg nok ikke lure !?

7 gr, 7 hj	10
7 sp	8
6 gr, 6 hj	6
6 sp	5
5 gr, 5 hj, 5 sp, 5 kl	3
3 ru doblet	1

Stillingen:

Thomassen - Hantveit:	49
Birkemo - Sunde:	36

8. Øst gir, N/S i sonen.

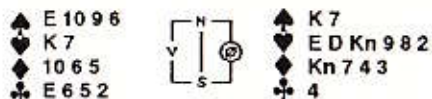

Helge		Arne
1 gr	pass	1 hj
		2 hj
Ketil		Arild
1 gr		1 hj
3 hj		2 hj
4 hj		4 kl
		pass

Ettersom utfordrerne kom skjevt ut på den forrige oppgaven, er løpet kjert. Mesterte meldte kontrollert til en "safe" delkontrakt. Etter hjørteråpningen var 1 gr krav. 2 hj lover 6 kort og minimum. Dermed gav Helge opp.

Utfordrerne startet likt, men Ketil tok med inviten ettersom Arilds 2 hj ikke var begrenset til minimum. Arild cue-bidde gratis kløverkontrollen, men lengre enn 4 hj ville ikke Ketil gå.

4 hj står i praksis med 3-3 sits i ruter, eller når motparten spiller fargen minst to ganger.

3 gr	10
3 hj, 2 gr	9
4 hj	7

Sluttstillingen:

Thomassen - Hantveit:	58
Birkemo - Sunde:	43

Dermed regjerer mesterne våre en ny runde. Bergenserne hadde god kontroll, og scoret bra i et vrlent oppgavesett, mens Stavangerparet hadde et par spill der de kunne ha kortet inn på forspranget.

## STOREFJELL- FESTIVALEN 1990

Tekst og fotos: Tore Mortensen

Storefjellfestivalen 1990 ble en ny suksess for arrangørene Alf Stensrud og Jan Dørumsgaard. 121 par deltok i hovedturneringen, 114 i Facit-turneringene lørdag og søndag. Turneringene ble spilt i pinsen, fra 2.-4. juni, men svært mange innfant søg på Storefjell Turisthotell allerede fredag ettermiddag.

Hva er det som gjør at du allerede i reiseoppsjshallen føler den egne stemningen? Samme følelsen ved det første koldtbordet på fredag kveld. Og i salongene, ved kaffekoppen og konjakken etter maten. Forventningene? Gjensynsgleden? Spenningen foran tumeringen? Ikke vet vi, men den gode stemningen er til å ta og føle på. Deltakerne liker seg på Storefjell, derfor kommer de igjen, år etter år. Fra Vestlandet, Sørlandet og hele Østlandet.

I Hovedturneringen merket vi oss mange sterke spillere, bl.a. to av årets norgesmestere for klubber, **Jim Høyland**, med makker **Leif Gunnar Kleppevik**, og **Arne Thomassen**, med makker **Sigurd Sørtveit**, som for øvrig vant hovedturneringen under fjorårets festival. Mange av finalistene fra NM par var også med.

Det var pengepremier t.o.m. 9. plass og bruksgjenstander t.o.m. 29. plass. 1. premie var opphold en uke for 4 personer i luksussuite på Storefjell Turisthotell, eller kontant kr. 13.000.



Tormod Arneberg (t.v.) - Thorstein Buserud, Kirkenær/Kongsvinger, vant en klar seier i Hovedturneringen etter kolossale kliv på mandag. I midten primus motor Alf Stensrud.

SLUTTRESULTAT  
FOR DE BESTE

1. T. Arneberg - Th. Buserud, Kirkenær/Kongsv. 1328
2. Odd Haugland - Rolf Østby, Sandefjord 1118
3. Stein Bratteng - Torgeir Månun, Gjøvik 959
4. Hallstein Ofstad - Arne Olson, Oslo 943
5. Lars Huld - Britt Stensrud, Oslo/Vestby 842
6. Jan Erik Larsen - Kjell Thoreby, Askim 833
7. Per Johnsen - Petko Napetov, Gjøvik/Oslo 791
8. Stein Andreassen - Arnold Digre, Oslo 785
9. Noel Mikalsen - Bjørge Vestli, Oslo 781
10. Jan Varmo - Tore Mortensen, Hokksund 771
11. Christen Bremer - Pål Haga, Oslo 691
12. Henning Hellemann - Bjen Larsen, Ski 685
13. Roy Kristiansen - Kaut Erik Robertsen, Oslo 668
14. Jan Mikkelsen - Hans Jørgen Bakke, Oslo 626
15. Ove Johnsen - Roy Johnsen, Tjølling 626

Facit-turneringen lørdag (62 par)

1. Henning Hellemann - Petko Napetov 196
2. Hilbert Eilertsen - Knut Ronæss 166
3. Eva Hagen - Arne Leihne 164
4. Jim Høyland - Leif Gunnar Kleppevik 149

Facit-turneringen søndag (52 par)

1. Bjørn Buer - Pål Haga 210
2. Eva Heide - Hans Garsegg 147
3. Eriksen - Fyllingslid 143
4. Hege Falster - Asle Lütken 142

**Roy Johansen, Tjølling**, har toppet premielistene i en menneskealder og er med sine rundt 70 fremdeles på topp - i fjor ble han sammen med sønnen Ove nr. 3 i NM-finalen og like etterpå nr. 2 på Storrefjell. Her ser vi ham i aksjon i et av årets spill:

<p><b>Ove</b></p> <p>♠ D 10 ♥ E D 10 5 ♦ Kn 7 ♣ K Kn 7 3 2</p>	<p><b>Roy</b></p> <p>♠ 6 ♥ 9 7 6 4 2 ♦ 9 5 4 ♣ E 10 6 5</p>		
<p>V</p> <p>x pass</p>	<p>N</p> <p>3 sp 4 sp</p>	<p>Ø</p> <p>pass 4 hj ! 5 kl !</p>	<p>S</p> <p>1 sp pass</p>

Utspill spar ess, og mer spar da Nord la styrke - det var alt Roy trengte: Trumf, hjerter til damen, kløver konge, knekt og 10, hjerterfinesse med tieren, og kontrakten var i havn! +55 til Tjøllingparet. To par hadde fått 5 kløver doblet hjem, +58 til hver av dem.

**Jim Høyland** (Syd) hadde ikke tur i dette spillet:

<p>♠ 7 2 ♥ K 5 4 ♦ E 8 ♣ E Kn 10 9 4 2</p>	<p>♠ D 8 6 5 3 ♥ E 3 ♦ Kn 10 9 6 4 ♣ 3</p>
<p>♠ E K 10 9 4 ♥ Kn 9 7 2 ♦ D 3 ♣ 8 5</p>	<p>♠ Kn ♥ D 10 8 6 ♦ K 7 5 2 ♣ K D 7 6</p>

V	N	Ø	S
	3 kl	pass	3 gr

Jeg fant frem spar 4 i utspillet - ekspertene setter sikkert et digert spørsmålstegn ved det - men her ville jo et hvilket-somhelst sparutspill gjort susen. To bet var +43 til Ø/V.

Neste spill var like uheldig for bergenserne:

<p>♠ 10 5 ♥ 9 5 ♦ D Kn 6 5 ♣ D Kn 5 4 3</p>	<p>♠ Kn 9 3 2 ♥ 10 7 ♦ E K 10 4 ♣ 10 7 2</p>
<p>♠ K D 6 ♥ D Kn 6 4 3 ♦ 7 2 ♣ E K 8</p>	<p>♠ E 8 7 4 ♥ E K 8 2 ♦ 9 8 3 ♣ 9 6</p>

V	N	Ø	S
1 gr 3 hj	pass pass	pass 2 kl 3 gr	pass pass

Nord spilte ut kløver 3, og kløver 10 tok stikket. Hjerter 10 beholdt neste stikk. Da jeg nå spilte hjerter 7 gikk Jim opp med esset, men nå var ti stikk sikret. +48 til Ø/V.



Bordets gleder og det sosiale samværet ble for mye for lille Marek (polsk mor), som har kastet inn håndkleidet under middagen lørdag kveld.

**Knut Dahlby, Drammen**, er en eminent kortspiller:

<p>♠ Kn ♥ K 3 ♦ E K D 10 9 4 2 ♣ E 10 4</p>	<p>♠ E 9 ♥ E D Kn 9 6 5 ♦ 8 ♣ Kn 9 7 2</p>	<p>♠ D 10 8 7 3 ♥ 8 7 4 ♦ 5 ♣ D 8 6 3</p>
<p>♠ K 6 5 4 2 ♥ 10 2 ♦ Kn 7 6 3 ♣ K 5</p>		

V	N	Ø	S
pass 3 ru	1 hj 2 hj	pass pass	1 gr pass

Nord spilte ut spar ess og fortsatte med spar til 10, konge og trumf. Ruter ess,

konge, og så hjerter konge! Nord måtte på med esset og hadde ingen bedre fortsettelse enn hjerter dame og enda en hjerter til trumf. Nå fulgte ruter dame og ruter til Syds knekt. Syd måtte enten spille fra sin kløver konge eller spar til bordet, og kontrakten var i havn - +48 til Ø/V. Av de 33 parene som havnet i ruterkontrakt, var det bare 7 par som fikk 9 stikk.

STOREFJELLFESTIVALEN 1990	
Kvalitet (deltakelse) *	****
Arrangement	*****
Turneringsledelse	*****
Regnskap	*****
Lokaler	*****
Atmosfære	*****
Premiering	*****
Totalinntrykk	*****
x) Mange meget sterke par, men også mange urutinerte.	

## KIELER-CUPEN 1991

18. - 20. januar 1991

Vi reiser med **M/S Prinsesse Ragnhild** fredag kl. 13.30, ankommer til Kiel lørdag kl. 09.00, og returnerer lørdag kl. 16.30 etter en shopping-dag i Tyskland. Hjemkomst søndag kl. 12.00.

Ombord er det **Kieler-Cupen** i bridge begge veier. Turneringsavgift: **kr. 300,-** pr spiller. Flotte reise- og sølvpremier, spurt- og sesjonspremier.

### Lugarpriser:

Innv. dobbeltlugar turistklasse:	890,-
Utv. dobbeltlugar turistklasse:	990,-
Innv. dobbeltlugar 1. klasse:	1150,-
Utv. dobbeltlugar 1. klasse:	1250,-
Tillegg for enelugar:	500,-

Alle lugarer har bad og WC, og billettprisen dekker alt opphold, men ikke maten, som man forøvrig får kjøpt rimelig ombord!

### Ta kontakt med:

**DOOP BK, Bygdøy Allé 73 B, 0268 Oslo 2.**  
Tlf.: (02) 43 02 14 / 14 62 68

## Løsninger fra side 19.



### HARRY ARNE VÅGEN FØRSTESTEN

#### OPPGAVE NR 1

Du skal være på utkikk etter muligheten til å redusere betene. Muligheten ligger i sparfargen. Etter ruter ess må det straks spilles liten spar mot damen. Du må ikke finne på å ta to runder ruter først:

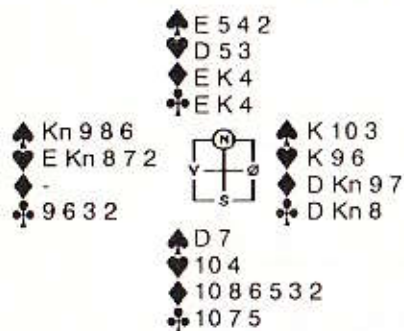

Øst stikker med spar konge og spiller mer kløver. Etter kløver konge tar Syd sticket for spar dame, går inn på ruter konge og legger en kløvertaper på spar ess. Dermed er taperne redusert fra seks til fem. Hvis du ikke hadde spart ruter konge, så hadde du ikke kommet tilbake på bordet for å legge kløvertaperen på spares.

#### OPPGAVE NR 2

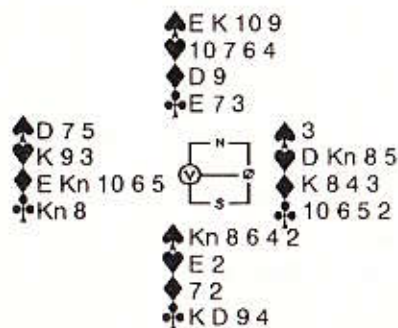

Syd stakk med hjerter ess og spilte spar til esset. Inn på kløver, og spar til tieren! Siden Vest ikke startet med en høy ruterhonnør, så må det bety at Øst har en av disse. Siden Vest ikke spilte fra sekvens i hjerter, så må Øst ha en eller to av hjerterhonnørene. Dermed må Vest ha spardamen for å åpne meldingsforløpet.

Slik resonnerer Brevikspilleren Tore Tindervold og vant kontrakten. Kragerøspilleren ved det andre bordet gikk bet i 4 spar. Han hadde ikke fått de samme opplysningene som Brevikspilleren. Vest sa pass i første hånd.

#### OPPGAVE NR 3

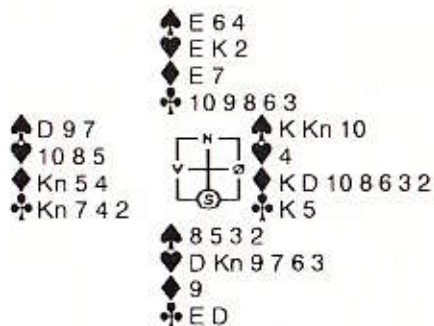

Etter kløver ess gikk Syd over på sparfargen. Hvis sparen sitter 3-3, blir det to spartapere. Hvis sparen ikke sitter 3-3, så var det Syds plan å stjele en spar i bordet. Denne spillemåten gir elleve stikk.

Var det din plan? Tolv stikk er sikre!

Ta ut trumfen i tre runder og fortsett med kløver 10. Legg en spartaper på den. Vest kommer inn og skifter til spar. Opp med spar ess og bort med resten av spartaperne på bordets godspilte kløver.

Tolv stikk og 19 av 22 oppnåelige poeng hadde du fått for denne spilleføringen. Spillet forekom i Tjøllingmesterskapet for et par år siden.

I POSTKASSEN tar vi inn innlegg fra leserne, svarer på spørsmål, osv. Innlegg som forekommer i POSTKASSEN står for innsenderens egen regning, og blir ikke sensurert av BINs redaksjon.

# POST-KASSEN

Bygdøy Allé 73 B  
0268 Oslo 2

#### Til BIN, Postkassen

Det glæder meg at så mange har reagert mot William B. Hørseths artikkel om 9-regelen i BIN 8-89. De deler som omhandler psykologi og lignende er meget bra, mens avsnittene om matematikk og sannsynligheter er rent tøv. Sitatet av Fred L. Karpin er bare ett eksempel. Karpin argumenterer mot 9-regelen med et eksempel som ikke har det dugg med 9-regelen å gjøre. 9-regelen gjelder bare om man har ni kort med E-K-Kn og knekten på samme hånd som en av de andre honnørene, eller E-K-Kn-10 valgfritt fordelt.

Symmatriens lov er også, som Max Ödlund helt riktig påpeker, fullstendig nonsens. Den er intet annet enn en sammenblanding med andre sannsynlighetslover. I BIN 2-90 forklarer Bent Billing Hansen på meget bra vis hvordan det egentlig forholder seg. Dessverre begår han en liten feil i et av sine eksempler:

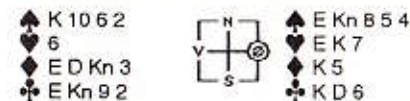

Spørsmålet er: Hvordan spiller du 7 spar med hjerter dame i utspill? Motparten har ikke meldt.

Dette spørsmålet er faktisk mer interessant enn det virker ved første blick. La oss først studere problemet matematisk, ettersom det var innsenderens mening. Forfatteren konstaterer at Nord har knekten og trolig tieren i hjerter (ellers hadde Nord antagelig valgt et passivt minorutspill). Siden påstår han at dette er uten betydning, ettersom det bare er fargelengden

som har påvirkning. Donno påstanden er foil. All den stund vi vet at Nord har D-Kn-10 i hjerter, så øker nemlig sannsynligheten for at Nord har hjerterlengde. Det er mye mer sannsynlig at Nord har D-Kn-10-x-x-x i hjerter enn at Syd har 9-8-5-4-3-2 i hjerter: faktisk hele 20 ganger mer sannsynlig!

For å få en noenlunde korrekt oppfatning om hvorvidt vi skal toppe eller knipe i spar, så kan vi faktisk anvende Bent Billing Hansens formel. Den sier at hvis motstanderne har vist A, respektive B kort i sidefargene, så er sannsynligheten for finesse over A  $(11-A)/(23-A-B)$ . Korrekt sannsynlighet får vi om vi deler opp hjertene i to farger: honnørene og småkortene. Vi vet at hjerterhonnørene sitter 3-0, alltså setter vi  $A = 0$  og  $B = 3$  og får at sannsynligheten for finesse over Syd er  $11/20 = 55\%$ . En helt annen slutning en den forfatteren har kommet frem til. (I virkeligheten er sannsynligheten bare  $8675667/15810795 \times 54,9\%$ , ettersom vi vet at Syd har minst en liten hjerter. Formelen for å komme frem til dette er allfor komplisert til å tas opp her.)

Dette illustrerer vel forfatterens kommentar at det finnes mange fallgruber i sannsynlighetskalkylen, fallgruber som man aldri slutter med å falle i, selv om man som undertegnede er profesjonell matematiker.

Ovenstående analyse gjelder dog bare hvis motstanderne er middelhavsfarere. Nå kommer vi til det interessante.

Når vi møter dyktige motstandere, mister matematikken sin betydning. Vi kan kaste terning om hvorledes vi skal forholde oss. Anta at du sitter Nord og skal spille ut mot 7 spar med:

♠ D 7  
 ♥ D 9 5  
 ♦ 8 7 4 2  
 ♣ 10 7 5 3

Nå virker hjertor dame nærliggende, nettopp for å få spillefører til å knipe feil. Dette spesielt om Vest har vist singel hjertor under meldingsforløpet. Det å kjenne motparten kan altså være viktigere enn matematikk.

Som konklusjon kan vi konstatere at sannsynlighetskalkyle er vanskelig. Man bør være meget forsiktig og virkelig vite hva man sysler med, før man uttaler seg om sannsynligheter, når til og med profesjonelle matematikere lett gjør feil. Vent bare - om et par nummer kommer BIN til å være full av leserbrev om feilaktigheter i mine sannsynlighetsbetraktninger!

Med vennlig hilsen  
**Torbjørn Gustavsson,**  
 Västerhaninge

Til Postkassen  
 v/Tommy Sandmark

Jeg sender herved et spill som dukket opp i en privat "somerbridge". Etter vårt syn er spillet interessant meldeleknisk. Hva er egentlig toppkontrakten? Hvilken kontrakt ville f.eks. gitt høyest poengsum i "Duellen"? Hvordan melder man egentlig med disse hendene?

Håper redaktøren kan produsere noen svar. Spillet i sin helhet:

♠ 9 8 x  
 ♥ D 10 x  
 ♦ D Kn x x  
 ♣ 5 x x  
 ♠ K D Kn  
 ♥ K Kn x x x  
 ♦ E 10 x  
 ♣ E x  
 ♠ E 10  
 ♥ E x x  
 ♦ K 9 8 x x  
 ♣ K x x  
 ♠ 7 x x x x  
 ♥ x x  
 ♦ x  
 ♣ D Kn 10 8 x

Med hilsen  
**Rune Langset**  
 2630 Ringebu

Jeg formoder at det er Ø/Vs hender du

snakker om, da N/Ss hender ikke ville kvalifisere til Duellen. Det kan se ut som om 3 NT er en god kontrakt (7 poeng), men med kløver ut, tenker jeg nok du heller ville vært i fargeutgang, i alle fall når du vet hvordan det sitter: helst 4 hjertor (10 poeng) eller 5 ruter (8 poeng). Ruterfargen finner du vel alltid med kun en taper. Spill en liten ruter til tieren, og neste gang viser det seg på esset hvordan det sitter.

Imidlertid er det urimelig vanskelig å stanse i utgang, og sekseren er tross alt kun avhengig av å spille ruter med bare en taper og at hjertorfargen skal løse seg. Jeg tror at de fleste her vil komme i 6 ruter (9 poeng), 6 hjertor (5 poeng) eller 6 grand (3 poeng). Etter min mening vil meldingsforløpet gå slik etter BIN STANDARD:

V	N	Ø	S
1 hj	pass	1 ru	pass
2 sp (l)	pass	1 gr	pass
4 kl	pass	3 hj	pass
5 hj	pass	4 hj	pass
pass	pass	6 hj	pass

Gal kontrakt, altså, men det er ikke lett å komme i 6 ruter når man har 5-3 i hjertor!

Red.

"Forbudstid"

Det står i et leserinnlegg i et BIN i 1990 at enkelte personer som var med i NM-finalen i 1988 var berusa under spillinga. Navnene på disse personene burde vært tatt med (når dette først skulle trekkes fram i lyset), slik at dei som var edru, skal slippe å gå rundt og bli mistenkt for fyll.

Dersom NBF går inn i Norsk Idrettsforbund, vil vi bli pålagt fleire restriksjoner og forbud enn dei vi allereide har, samtidig som organisasjonen vil bli nedsløva av statsstøtte.

Er det ikke nok med røykeforbud i forbundsturneringer og "Rykkar"forbud i Bridgens Hus?

Helsing  
**Haldor Sunde**  
 6880 Stryn

BIN, Oslo

En liten kommentar til oppgave 3 i "Duellen" nr 5.

7 ruter, som gir 11 pt., kan aldri vinnes uten at det spilles trumf ut.

Derimot vil både 7 grand og 7 kløver vinnes med kløver 10 singel, eller ruter ut.

Vennlig hilsen  
**Tore Bergesen**  
 5610 Øystese

Observasjonen er naturligvis riktig, og vår kjære Duell-redaktør har nok gått litt i kryss da han vurderte kontrakter. Dette innrømmer han for øvrig selv i Duellen i dette nummer. Vi takker de 35 abonnentene som IKKE ringte inn for å gjøre oppmerksom på feilen!

Red.

En telefonisk oppfordring til redaktøren:

Man sitter ved bordet og spør motparten hva en spesiell melding betyr og får svaret "Splinter", og så er man like langt.

Hva med en side i BIN (fortrinnsvis med en annonse på baksiden så den kan rives ut) som kortfattet forteller hva Splinter, Sputnik, Mar-mic, cue-bids osv. innebærer? Jeg tror det vil være til hjelp for mange.

Øystein Vikesland  
 5800 Sogndal

Vi har gjenopplivet "Den Tekniske Spalte" i år, og vil komme tilbake til disse problemene i denne. Hvis noen for øvrig føler seg kallet til å rydde opp i begrepsforvirringen, ønsker vi slike tekniske bidrag hjertelig velkommen!

GEIRANGER-TURNERINGEN  
 MOLDE-SEIER I GEIRANGER

De unge Molde-spillerne Oddbjørn Gravanoes og Ole Jonny Tøsse vant årets Geirangerturnering, som ble avviklet 25. og 26. august på Union hotell med Sunnmøre og Romsdal bridgeklubs som arrangør. De ledet så å si fra start

til mål, og seieren var knusende overlegen. Etter de 51 rundene med totalt 102 spill hadde de 600 poeng over middels, og resten av feltet måtte bare nøye seg med å knive om de neste plassene på premielisten.

Vinnerne av A-puljen er også kvalifisert til deltakelse ved Europamesterskapet for par i Italia i mars. Der får de selskap av bl.a. juniorlandslagets Ole Berset - Geir Helgemo og Per Arne Flått - Frode Nybo. Både Gravanoes og Berset kommer opprinnelig fra Sunndalsøra, likedan seniorlandslagets Ulf Tundal.

Beste damepar i turneringen, Ingjerd Kavli fra Åndalsnes og Ingebjørg Sundli fra Brattvåg, kvalifiserte seg til EM for damer i Irland til sommeren. Juniorene Kjell Branstadmoen - Bjørnar Hagen fra Sør-Fron erobret billetter til junior-EM i Sveits.

52 par stilte til start i A-puljen og 32 i pulje B. Vinnere i B-puljen ble Reidun Rødseth og Paul Aarsæther fra henholdsvis Spares BK i Bodø og BK Grand i Ålesund.

Turneringen ble en kjempesuksess. Deltakerne, som kom fra over 40 forskjellige klubber i 15 av landets bridgekretser, uttrykte stor begeistring. Turneringsledere var Olaf T. Strand og Peter T. Hesseberg, mens Morten Sundli og Reidar Aakvik tok seg av data-regnskapet.

Det var pengepremier til de første fire par i pulje A og peno sølvpremier til de 15 øvrige par på premielistene. Puljevinnerne får dessuten gratis hotellopphold ved neste års Geirangerturnering.

BESTE SPILL

♠ K Kn 10  
 ♥ D 2  
 ♦ K Kn 10 8 6  
 ♣ K 10 7  
 ♠ E 6 5  
 ♥ K Kn B  
 ♦ 9 7 4 2  
 ♣ E 6 3  
 ♠ D 8 7 3 2  
 ♥ 9 6  
 ♦ D 3  
 ♣ Kn 9 4 2  
 ♠ 9 4  
 ♥ E 10 7 5 4 3  
 ♦ E 5  
 ♣ D 8 5

Her er et spill der vinnerparets Oddbjørn Gr-

vanes viste god teknikk og god nese i sluttspillet. Meldingsforløpet var raskt og rett på sak. Ole Jonny Tøsse åpnet med 1 hjerter på Syds hånd, gjennomdele 2 hjerter etter makkers 2 ruter, hvoretter Gravanæs avsluttet med 3 grand.

Utspillet var liten spar som gikk til esset, ny spar til knekt og dame og en tredje spar til kongen. Nå fulgte hjerterdamen til Vests konge, og han valgte å forsøke å finne makker med kløverkongen. Den vesle kløveren løp til bordets dame, og så kom det meget gode trekket fra Oddbjørn: Han toppspilte ruter for å ta med seg ekstrajansen at damen satt dobbel for han eventuelt forsøkte en ny hjerterfisk. Belønningen for det omsorgsfulle trekket kom, og på siste ruter måtte Vest blanke kløveresset.

Med tre kort igjen fikk han komme inn på esset og hadde den noe tvilsomme fornøyelsen å spille opp i bordets hjertesaks.

Dette spillet ga også Oddbjørn premien for beste spill.

Her satt **Asbjørn Giske** Øst og skulle spille 4 spar som **Haldor Sunde** i Syd hadde doblet. Gamle venner og motstandere gir jo ikke ved dørene!

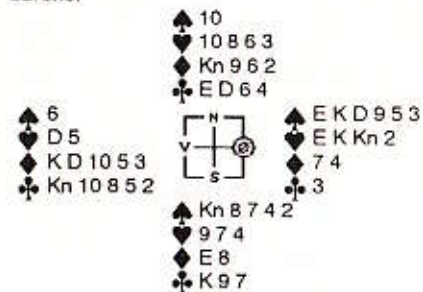

Utspill ruter ess, fulgt av kløver konge (!) og mer kløver. Nå fulgte to topphønerer i spar for å sjekke trumfordelingen. Inn på hjerter dame og ny kløverstjeling.

Så ruter til kongen og hjerter fra topp. Stryns store sønn måtte pent stjele den siste og gi trumf opp i Giskes saks.

Så lenge Giske gjetter riktig på Syds fordeling utenom trumfen, finnes det ingen medisin som nytter.

Peter Hesseberg

## NAMSOS CUP

Namsos Cup ble avholdt 25. og 26. august. Turneringen er blant Norges mest prestisjetunge turneringer med deltakelse fra Midt-Norges elitespillere og årvisst sterk svensk deltakelse. I år stilte de lokale heltene **Frode Nybo** og **Per Arne Flått** i spissen for et meget sterkt felt.

I år var premiebeløpene for de første plassene økt betraktelig, og det var lagt inn spurtrunder med utsøkte sølv- og krystallgjenstander som premier. Og tradisjonen tro: sprelek, rokt villaks fra Namsen til de tre beste parene!

**Per Nordland** fra fjellbygda Nordli hadde ansvar for både turneringsledelse og regnskap og skjøttet dette som vanlig utmerket, selv om man utpå søndags ettermiddagen kunne se svetteperlene glinse på hans brede panne.

Halvveis i turneringen så det hele ut til å bli en duell mellom **Per Arne Flått** - **Geir Olav Tislevoll** og **brodrene Aa**, men utover søndagen kom de gamle parturneringshaukene **Øystein Lerfald** og **Lorents B. Nitter** sterkt og gikk til slutt av med en klar seier.

Nytt av året var at **Øystein Lerfald** hadde byttet ut sitt varemerke - den grå joggedressen - med en mindre sporty utgave i grønt og blått.

Noe storspill har vi ikke fra mestrene, men i dette spillet som ble rapportert til bulletinen viste de at motspillskonvensjonene satt. Etter at Øst hadde åpnet med en sterk grand og deretter vist fire hjerter på Stayman, ble han spiller i 3 grand.

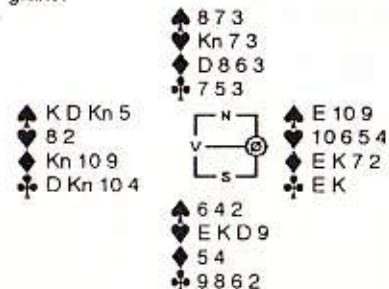

**Lerfald - Nitter** satt N/S, og Syd spilte ut hjerter konge (!) som ber om styrke hos makker. Han får hjerter 3 som styrke, og N/S forsyner seg med 4 hjerterstikk. Dette ga solid plussscore

re til Ogdalsparet. Enkelt ja, men de fleste klarte ikke denne motspillsprøven.

Fokus banks spesialpris var ny av året. Den var satt opp med kr 500 til beste spill rapportert til bulletinen, både til spiller og innrapportør.

Prisen gikk til **Hans Noreng**, innrapportør var hans makker **Svein Skagestad**.

Tittelen "Trumfskvis fra under streken" hen-spiller på parets sammenlagtplassering. Vi har måttet love ikke å offentliggjøre den!

Etter at Øst hadde åpnet med 1 hjerter, havnet Noreng som Nord i 4 spar. Utspill liten kløver av Øst.

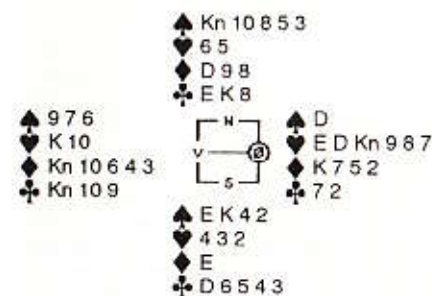

Hans Noreng tok ut trumfen, spilte så 4 runder kløver med avkast av to hjertere på hånden. Sluttposisjonen:

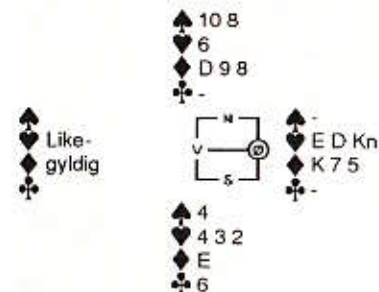

Noreng trekker altså siste kløver fra bordet og søker hjerter fra hånden.

Stakkars Øst!

Saker han hjerter, trekker Noreng hjerter fra bordet og godspiller fargen ved nok en stjeling.

Kaster Øst ruter, spiller Nord i stedet ruter ess og godspiller senere ruter dame ved en stjeling på bordet.

Giltrende spill og delt topp til Noreng - Skagestad!

## Juniorklubben Namsos

### HAMAR-TURNERINGEN

Årets Hamarturnering, med status som kvalifisering til EM-par 1991, ble spilt 1. og 2. septem-ber på Rica Olrud Hotel.

Stor påmelding førte til at vi tok imot enda flere par enn i fjor, denne gang 116 par (52 i A- og 64 i B-puljen).

I den jevne og sterke A-puljen ble det aldri noen spenning om sluttseieren.

Den interessante parkombinasjonen **Roy Kristiansen - Geir Helgemo** gjennomførte en solid turnering. De gikk i tet fra start av, og senere økte de bare hele tiden forspranget til de andre parene.

Ettersom **Helgemo** allerede er klar for EM par, ble det Kongsvinger-paret **Svein Strand - Nils-Otto Ellassen** som får reise til EM.

Her er et par eksempler med vinnerparet i aksjon:

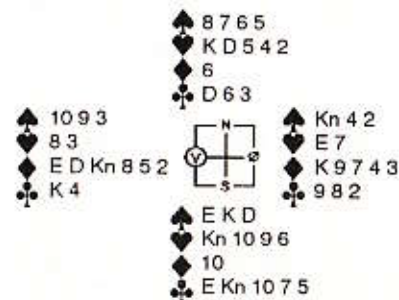

V	N	Ø	S
1 ru	pass	1 NT	x
2 ru	2 hj	3 ru	3 hj
pass	pass	pass	

Vinnerparet hadde nærmest alle poengene inne etter at motparten som nesten eneste par ikke meldte hjerterutgangen.

Imidlertid er det motspillet til Roy Kristiansen som er interessant. Han startet med ruterkonge og kløverskiftet kom øyeblikkelig. I kontrakten tre hjerter kan det ikke være særlig interessant å spille på kløverkonge i saks, men det var hva spilleren gjorde da han la et lite kort fra bordet. Inne på kongen fortsatte Helgemo med mer kløver til Nord's dame, og så kom en liten hjerter. Opp med hjerteress og så kløver til stjeling ga fattige ni stikk for N/S.

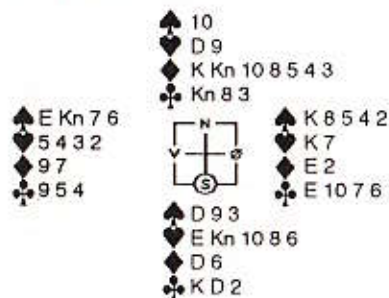

Meldingene gikk greit idet Helgemo i Syd la til et poeng for spillostyrke og åpnet med en 15-17 grand. Kristiansen var heller ikke snauere og avsluttet med tre grand.

Etter hjerter ut til damen, kongen og esset, fikk Helgemo beholde neste stikk for ruterdame. Nå kom et fint trekk som klarte å lure motparten som var et meget godt par. Kløverkonge i tredje sticket så ut som et forsøk på å ordne en innkomst til bordet, og når kongen fikk beholde sticket, godspilte Helgemo ruterfargen.

Øst hadde ingen sjanse til å gjennomskue hva som var i ferd med å skje, så han spilte hjerter opp igjen som gikk til bordets nier. Dermed var den hårreisende utgangen hjemme, med to stikk i hjerter, ett i kløver og seks ruterstikk.

Et stadig større problem for turneringsledere er tilkalling pga. tenkepause. Her er et eksempel fra årets turnering:

### Dårlig samvittighet?

Har du mottatt dette bladet i konvolutt, har du IKKE betalt for 1990. Gjør det NÅ!

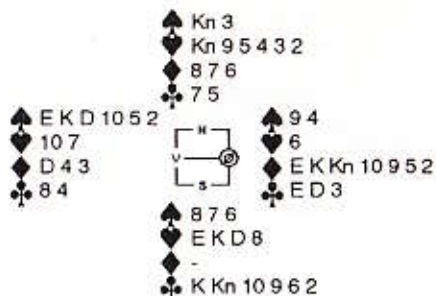

V	N	Ø	S
4 sp	pass	1 ru	x
pass	5 hj	pass	x
pass	pass	x	pass

Syd tok en skikkelig tenkepause før han doblet fire spar, og TL korrigerste derfor resultatet til fire spar doblet med ti stikk. Begrunnelsen for Syds dobling var straffebetont, idet han ville meldt fire grand hvis han ønsket en melding fra makker. Tenkepausen gjorde det imidlertid klart at han ikke satt med kort nok til å bete kontrakten på egen hånd. Avgjørelsen ble appellert, men alle tre i appellutvalget støttet TLs avgjørelse. Alle var enige om at Syd hadde et stort problem andre gangen han skulle melde, men når han løste det ved å ta en tenkepause, var hans makker forhindret fra å melde videre.

Til slutt en pussig episode fra nest siste runde. Finn Brandsnes og Rune Brattgjerd fra Heimdalen hadde ikke problemer med å melde seks hjerter med disse kortene:

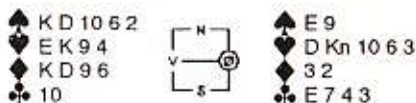

Når Syd (Anstein Augdal fra Lovanger) doblet og spilte ut ruteress, så Brandsnes i Øst lyst på prosjektet. Ingen ved bordet reagerte på blindemanns noe uvanlige 5-4-4-1 fordeling, for Syd i andre sticket tok beten med trumfess! Når TL mellom latterbrølene fikk snudd begge hjerteressene, viste det seg at Brattgjerds trumfess tilhørte en annen kortstokk! Godt meldt av Ø/V, men det innbragte bare en score på 40% fordi Vest ikke hadde telt kortene sine.

BK Hein 46 / Hamar BK



## VIKTIG MELDING TIL ALLE KLUBBER

Reserver allerede nå første spillekveld i januar 1991 og delta i turneringen

### "PÅ LAG MED JUNIORMESTRENE"

Turneringen legges opp til 28-32 spill, avhengig av deltagelse.

Det spilles Mitchell, en Nord-Syd og en Øst-Vest pulje. Spillene er hentet fra to av Norges kamper under Europamesterskapet for juniorer i Neumünster.

Hvert spill scores slik at Nord-Syd spiller på lag med juniormestrene som satt Øst-Vest i den aktuelle kampen, Øst-Vest spiller på lag med juniormestrenes Nord-Syd par.

Ved denne beregningsmåte kan faktisk begge par vinne eller tape spillet.

Alle spillerne vil etter turneringen få utdelt et hefte der spill og resultat er kommentert av juniorenes landslagskaptein Sverre Johnsen.

Startkontingent maks. kr 50,- pr spiller. Minimum kr 25,- av kontingenten sendes NBF. Enkel premiering og krets poeng.

Vi håper at Bridge-Norge ved deltagelse i turneringen vil være med på å støtte opp om juniorlandslaget. Nærmere informasjon om påmelding vil bli sendt fra NBF.

Junior NM 1991 arrangeres på Sunndalsøra i tiden 20.-21. april 1991, arranger Sunndalsøra Bridgeklubb.

**Nyinnmeldte ABC-klubb** (Active Bridge Club), Modum og omegn bridgekrets, satser på ungdommen. Klubben har ikke ordinære spillekvelder, det satses på å legge forholdene til rette for unge spillere til å utvikle seg som bridgespillere ved

- a) temakvelder
- b) å stille litteratur til disposisjon
- c) å legge til rette for deltagelse i turneringer i inn- og utland ved økonomisk støtte til turneringsavgift, reise og opphold.

### NYE VEDTEKTER FOR ALERT OG TILLATTE SYSTEMER

er innført fra 1.9.90. Vedtektene er presentert i lovutvalgets bulletin nr 1/90. Bulletinen er distribuert til kretser og klubber. Skulle din krets/klubb ikke ha fått nødvendig informasjon, kontakt NBF's kontor.

Lovutvalget ved **Kyrre Tangen, Ingeborg Harder og Øyvind Lorentzen**, alle tre for øvrig forbundsautoriserte turneringsledere av året, satser på hurtig og god informasjon:

- Maks. en ukes behandlingstid av appeller
- Distribusjon av LU's avgjørelser til turneringsledere
- Regelmessig informasjon gjennom bulletiner og BIN
- Tilbud om turneringslederkurs
- Kretsautorisasjon av turneringsledere
- Nordisk og internasjonal kontakt i lov- og turneringslederapormål.

Mye av denne informasjon skal gå til turneringsledere, og det vil bli utarbeidet oversikt over alle kretsautoriserte turneringsledere. Kretser og klubber bør snart sende inn navn og adresse på alle autoriserte turneringsledere til:

Norsk Bridgeforbund  
Boks 7648 Skillebekk  
0205 OSLO 2

eller

Kyrre Tangen  
Eli Sjørudotters vel 2  
7021 TRONDHEIM

**NY SEKRETÆR  
I NORDISK BRIDGE UNION  
(NBU)**

Generalsekretær i Norsk Bridgeforbund, **Rolf J. Olsen**, har overtatt som sekretær i NBU etter Ib Lundby. Vi ønsker lykke til med en interessant, men sikkert også tidkrevende oppgave.

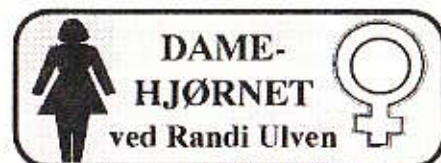

Flere turneringer i år har hatt premie til beste damepar, øremerket reisestøtte til EM par for damer 1991. I Sørlandets Internasjonale Bridgeuke gikk premien til **Florry Sandsmark - Randi Herseth**. I Gelrangerturneringen ble premien vunnet av **Ingebjørg Sundli - Ingjerd Kavli**. Vi ønsker lykke til.

**EM par damer** spilles i Killarney, Irland i tiden 16.-18. (muligens også 19.) august 1991. Det er fri påmelding, men deltagere må meldes gjennom NBF. Det anbefales å bestille hotell i god tid!

**Påmeldingsfrist for SM damer** er 1. november. Hvilke lag som melder seg på avgjør hvor 2. divisjon skal spilles.

**NM mix** skal arrangeres 4.-5. mai neste år. Arrangører som vil ha kvalifiseringsstatus må melde seg innen 1. november!



Husk **MP-treff** i desember - din klubb skal vel være med?

Lovutvalgets blad 1/90, med informasjon om nye alert- og systemregler, fås ved henvendelse til NBFs kontor.

Mesterpoengoversikten 1990 er klar, de som vil ha et eksemplar av denne eller av Håndboken, kan henvende seg til: NBF, Boks 7648 Skillebekk, 0205 OSLO 2. Tlf: 02- 43 13 56.

Mange sendte inn poeng i tide til Mesterpoengoversikten, det ble hele 82 nyregisteringer i august.

**Premiert ved loddtrekning:**

**Karsten Rueslåtten, Nesbyen BK**  
**Svein Åge Larsen, Ringeby BK**  
**Tor-Arne Andreassen, BK Trimplex**  
**Astrid Schanke, Follidal BK**

*Vi kan hjelpe deg i gang med*

**BRIDGEKURS!**

**Sentrum Bridgeskole**  
**Tlf.: (02) 43 02 14**

# Madeira-1990:

## Noen ledige plasser igen!

Vi reiser fra Gardermoen **torsdag 22. november 1990 kl. 09.15** eller en uke senere, og kommer hjem igjen en eller to uker senere.

**Rikt bridge-program med reise- og sølvpremier.** Hotell: utrolige **SAVOY** i Funchal, et hotell i europeisk toppklasse (\*\*\*\*). Hovedturnering, mtb-turnering og lagtturnering hver uke. **Turneringsleder: Per H. Lange. Turneringsarrangør: Tommy Sandsmark.**

**Priser:** 1 uke kr 3895,-, 2 uker kr 5645,-. Tillegg for enkeltrom: 500,-. Havsutsikt: 875,-, delvis havsutsikt 800,-. Hertil kommer avbestillingsgebyr og ferjeskatt. Prisen inkluderer flott frokost hver dag.

### Ring meg og få nærmere opplysninger!

**Florry Sandsmark**  
**Svoldergate 7, 0271 Oslo 2**  
**Tlf.: (02) 44 25 88**



**S M I L E** Engelsk robberbridge:

Obersten åpnet med 1 grand, og hans makker høynet til 3, skjønt han hadde 5-kortsfarge i hjerter. Da han ble spurt hvorfor han ikke viste hjerterfargen, svarte han ganske naturlig:

"Hvorfor søke major-tilpass når man spiller med en oberst?"



- Unnskyld, makker, men alle kan vel ha sånne dager ...  
- *Hm, stemmer det at du har måneder?*



- Om han er en gentleman? Tja, jeg vet ikke - *jeg har ennå ikke hatt sjansen til å ha ham som makker.*



Chevaleresk: "*Jeg kunne altså ikke doble henne en gang til. Hun hadde jo tårer i øynene!*"

Tre venner hadde fått en amerikaner til å være fjerdemann under en lang togreise. De ville gjerne demonstrere at de kunne språk, og meldingene begynte:

- Pass
- Pass
- Pass
- Trang vei

Heisan. Noe var visst gått galt. De forsøkte igjen:

- Pass
- Pass
- Pass
- Trang vei

All right. Så måtte de på sitt beste skole-engelsk prøve å finne ut hva amerikaneren mente.

Jo, han var like ivrig som dem etter å demonstrere sine språkkunnskaper.

Han tok frem sin lille ordbok og viste:

**"Pass = trang vel gjennom fjellene."**

## EKSPERTKLUBBEN

er en konkurranse på årsbasis, der leserne kan sende inn svar på 5 meldeoppgaver og en utspillsoppgave. 6 av 8 omganger leter med i konkurransen, og vinneren får tilbud om å tjene ett kalenderår i juryen, foruten "The Official Encyclopedia of Bridge".  
Det er videre bokpremier og plastkortstokker til de neste beste og til vinneren av hver enkeltomgang. Tidsfrist for oppgavene i dette nummeret: se 2. omslagsside.

# EKSPERTKLUBBEN



## Oppgavesett nr 6-1990

### 1. Øst gir, Ø/V i sonen

♠ K D 4  
♥ K 10 6 3 2  
♦ Kn 7 6  
♣ Kn 10



V	N	Ø	S
1 hj	2 ru	1 kl pass	pass pass
?			

### 2. Øst gir, alle i sonen

♠ Kn 4  
♥ D 10 6 4 2  
♦ Kn 10 7 3 2  
♣ E



V	N	Ø	S
1 gr	pass	1 sp 3 hj	pass pass
?			

### 3. Vest gir, alle i sonen

♠ K  
♥ E D 9 6  
♦ E 9 7 5 3  
♣ E D 4



V	N	Ø	S
1 ru	1 sp pass	pass 2 kl	pass 2 sp
x			
?			

### 4. Vest gir, ingen i sonen

♠ E K 10  
♥ E 10 5 4 3 2  
♦ E D 6  
♣ 5



V	N	Ø	S
1 hj	pass	2 kl	pass
?			

### 5. Nord gir, Ø/V i sonen

♠ E K 9 7 2  
♥ D  
♦ E D 10  
♣ 7 6 4 2



V	N	Ø	S
1 sp	pass pass	1 ru 2 kl	pass pass
?			

### 6. Syd gir, N/S i sonen

♠ Kn 5 2  
♥ E K 9 3  
♦ 6 4 3  
♣ 5 3 2



V	N	Ø	S
pass	1 kl	x	pass xx
1 hj	pass	pass	1 gr
pass	pass	pass	

Hva spiller du ut?

## OPPGAVERSETT NR 4/90

Omgangen var preget av til dels stor spredning i juryen. Løsergjennomsnittet ble dermed brukbare 43,0, like bak juryen på 47,3. Helge Jentoft klinket til med seks tiere og fullt hus. Gratulerer! Ellers er Bjørnar Olaussen fortsatt i toten i sammendraget, men se opp for Erik Syvertsen som har rasket sammen 159 poeng på bare tre omganger.

### 1. Syd gir, N/S i sonen

♠ 8 7 3  
♥ D Kn 7  
♦ 9 8  
♣ E K 10 8 2



V	N	Ø	S
2 kl	3 sp	4 ru	1 sp
pass	pass	4 gr	4 sp
pass	x	pass	pass
?			

Melding	Poeng	Stemmer i juryen	% av Innsenderne
5 ru	10	7	34,8
5 kl	5	3	17,4
xx	5	0	4,3
pass	3	4	39,1
5 hj	1	1	4,3
Lesernes gjennomsnitt: .....			5,8

Jeg må innrømme at jeg ikke ventet meg følgende melding fra 25% av juryen og 40% av innsenderne:

**AMUNDSEN:** Pass. Øst må ha god ruter, kanskje litt i kløver, og sparhold (siden jeg passet 4 grand). Dermed skulle det ikke være grunn til å ta over i kontrakt som betes, når limit sannsynligvis er 4 grand.

**MÆSEL:** Pass. Et merkelig meldingsforløp. Øst melder 4 ruter som ikke er krav til utgang, og siden presterer han meldingen 4 grand! Vest har passet 4 grand. Hvorfor han skal aksjonere når meldingen dobles, er meg uforståelig. Men bridge er et spill man aldri blir utlært i. Jeg melder pass.

Og hvorfor bør vi ikke melde pass nå?  
**KJÆRNSRØD:** 5 ruter. Hvis makker mente å spille grand, høres det unektelig pussig ut å melde ruter på 4-trinnet først.

Nettopp. Hva har så makker etter er slikt meldingsforløp?

**SVEINDAL:** 5 kløver. Makker har ruter og sekundærtillpass i kløver. Jeg har kløver og ikke tillpass i ruter!

Makkers 4 ruter i disse sonerforholdene kan etter min mening tonkes å være utspillsdirigerende, men når han kommer igjen med 4 grand, synes det klart at han er interessert i en stamp i minor. Spørsmålet blir dermed hva slags minorfordeling makker har. Gode vurderinger følger fra Bakke og Helgemo:

**BAKKE:** 5 ruter. Øst har minst 6-korts ruter og sekundærtillpass i kløver. Har jeg seks kløver og singel eller renons i ruter, vil han spille 5 kløver. 4 grand ber meg velge.

**HELGEMO:** 5 ruter. Makker har vel 7-3 i minor og ber meg velge. Med 6-3 hadde han meldt 5 kløver på doblingen.

### 2. Øst gir, N/S i sonen

♠ K D 7 5 3  
♥ 8 3 2  
♦ -  
♣ E K D 10 5



V	N	Ø	S
4 ru *)	pass	1 sp	pass
5 kl	pass	4 sp	pass
?		5 hj	pass

\*) Renons

Melding	Poeng	Stemmer i juryen	% av Innsenderne
6 sp	10	4	60,9
6 kl	9	3	10,9
5 sp	6	4	13,0
5 gr	5	4	6,5
6 ru	1	0	2,2
7 sp	0	0	6,5
Lesernes gjennomsnitt: .....			8,2

Her har jeg havnet i den noe uvanlige situasjonen at jeg må forsøke å argumentere mot den meldingen jeg valgte ved bordet, nemlig 6 spar. Muligens har jeg latt meg påvirke av mine lagkamerater:

**TUNDAL:** 5 spar. Makkers 4 spar i 2. melde-runde viser at han har endel bortkastet i ruter,



og at han derfor vurderer hånden for dårlig til å melde 4 hjerter i første omgang. Ved å melde 5 kløver har jeg vist en god hånd som kan være bortimot ubegrenset, slik at makkers 5 hjerter er tvunget dersom han har hjerterkontroll. Dersom jeg nå melder 5 spar, vil makker greie å løfte til 6 med spar ess i tillegg til det han har vist.

**HELGEMO:** 5 spar. Hvorfor sa ikke makker 4 hjerter på 4 ruter? Med hjerterkontroll og spar ess ville han alltid ha meldt 4 hjerter, altså mangler vi spar ess. Har makker hjerter ess? Mulig, men selv da vil 6 spar være bot etter hjerterutspill. Etter dette meldingsforløpet ville jeg trodd at vi manglet begge majoressene. Ikke uventet hadde majoriteten av jury og inn-senderne større vyer:

**SANDSMARK:** 5 grand. Har makker Exxxx og hjerter E, bør storeslemmen være lay-down. **SVEINDAL:** 6 kløver. Storesleminvitt som benektet 1 kontroll i hjerter.

**VOLL:** 5 grand. Store frie. På 6 kløver melder jeg 7 spar. 5 hjerter bør vise førstekontroll etter at makker ikke har kløverhonorær og max en sparhonnør.

**FALCK-PEDERSEN:** 6 spar. Øst har ikke 1 kontroll i hjerter siden han meldte 4 spar i 2. melderunde.

Det er tydeligvis uenighet om makker nå viser hjerter ess, eller om han allerede med 4 spar benektet dotte. Etter mine begreper og avtaler kan vi ikke være sikre på noen av delene. Sannsynligvis er dette et uløselig problem, men jeg har til slutt blitt enig med:

**ÖDLUND:** 5 spar. Står slem så melder makker det.

For ordens skyld, Øst hadde Kn10xxx-Kxx-EKKnx-x.

### 3. Nord gir, Ingen i sonen

♠ D Kn 7 6  
♥ 8 2  
♦ 2  
♣ E K Kn 10 8 5



V	N	Ø	S
x	1 gr <sup>1)</sup> 4 hj	pass pass	4 kl <sup>2)</sup> pass
?			

1) 12-14

2) Overføring til 4 hjerter

Melding	Poeng	Stemmer i juryen	% av inn-senderne
4 sp .....	10	9	34.8
pass .....	6	6	56.5
5 kl .....	1	0	4.3
x .....	1	0	4.3
<b>Lesernes gjennomsnitt:</b> .....			7.0

Da dette spillet dukket opp under årets lagfinale, valgte jeg å melde 4 spar, selv etter en lang tenkepause fra makker før han passet på 4 hjerter. Motparten protesterte selvfølgelig, og jeg fikk ikke medhold av verken turneringsleder eller appellutvalg. For å kunne forsvare 4 spar i denne posisjonen må meldingen være minst 75% opplagt, dvs minst 75% av et utvalg eksperter må velge meldingen. Tennerskjærende må jeg derfor konstatere at appellutvalget i Ålgård gjorde jobben sin bra. Bare 60% av juryen har valgt å melde 4 spar, og ser vi bort ifra de tre spillerne på Studentenes lag, er vi faktisk nede i 50%. Hva er så argumentene for 4 spar, eventuelt pass?

**ÖDLUND:** 4 spar. Bedre å få et dårlig spill for noe jeg har gjort enn for noe jeg ikke har gjort!  
**WERDELIN:** 4 spar. En sjansemelding, hvor gevinstmulighetene synes å være større enn tapsrisikoen.

**KJÆRNSRÖD:** 4 spar. Jeg tror jeg drister meg til 4 spar. Den kan stå under gunstige omstendigheter, eller være en god stamp. Makker får ta ut i 5 kløver hvis det skulle være dårlig med spar.

**SANDSMARK:** Pass. For dyrt å hoppe på med så mange tapere uten livstegn fra makker. Men har i alle fall gitt ham en farge det er trygt å spille ut i.

**RIISE:** Pass. 4 spar kan være en god stamp, men er for risikofyllt.

**BAKKE:** Pass. Vests hånd har helst mindre honnørstyrke enn makker forventer etter doblingen, selv om den bare lover kløver, og sannsynligvis har Syd en del honorær. Da kan en stamp fore til 800 ut. Får heller miste at vi én av femti ganger har 10 stikk i spar.

Dette var den 50. gangen ettersom makker hadde 109854-E3-D9764-3!

### 4. Nord gir, Ø/V i sonen

♠ K 9 6 5 3  
♥ E K D 7  
♦ E 5  
♣ 8 7



V	N	Ø	S
	1 kl <sup>1)</sup>	2 kl	pass
?			

\*1) 8-13 med fordeling som 1 ruter-åpning i pres.kløver (minst to rutere, ikke 5-kort major, ikke 6-kort kløver).

Melding	Poeng	Stemmer i juryen	% av inn-senderne
2 sp .....	10	5	30.4
3 gr .....	8	4	23.9
2 ru .....	7	3	4.3
3 sp .....	4	1	17.4
2 hj .....	3	1	8.7
Andre .....	1	1	15.2
<b>Lesernes gjennomsnitt:</b> .....			6.4

En ny sesong står for døren, og for første gang blir det tilfält å spille såkalte "pass-systemer" i enkelte norske turneringer, f.eks. i 1. divisjon. Jeg synes Ekspertklubben bør introdusere noen typiske meldesituasjoner som vil dukke opp når en møter slike systemer. Jeg håper å kunne avmystifisere det hele ved å vise at mye blir som før, bare en tar noen enkle forholdsregler. Her har motparten åpnet med noe som tilsvarende en "rusten" ruteråpning i presisjonskløver. Makker melder inn naturlig 2 kløver i ugunstige soneforhold, og det er klart at vi skal (minst) i utgang. Er 2 spar i denne situasjonen krav? Ja, mener noen:

**BAKKE:** 2 spar. Ubetinget krav. Selv med normal åpning hos Nord bruker jeg ny farge etter Syds pass som krav. Når Nord ikke har åpning, ville det i alle fall være for urasjonelt å måtte hoppe for å kreve.

**LINDQVIST:** 2 spar. Krav, så finner vi beste sluttkontrakt om et par melderunder!

**VOLL:** 2 spar. Makkers 2 kløver er naturlig. 2 spar bør være runde krav. Alternativet er å klemme til med 3 grand, men 2 spar etterfulgt av 3 hjerter er nok bedre.

Nei, mener andre:

**RIISE:** 3 grand. Enkelt - greit - og formodentlig da også gall. Er 2 spar krav i denne situasjonen? Jeg mener nei.

**ÖDLUND:** 3 grand. Har vi ingen avtaler, er 2 kløver naturlig. Er 2 spar krav? Vet ikke, så jeg garderer med 3 grand.

Etter min mening er 2 spar ikke krav. Har vi da

ingen andre muligheter? La oss tenke oss at meldingsforløpet i stedet hadde gått 1 ru (presisjon) - 2 kl - pass - ?. En enstemmig jury hadde nå meldt 2 rutere med kommentaren "Hva ellers?". Løsningen er selvfølgelig å melde som om Nord hadde åpnet med 1 ruter! Demmed blir "overmelding av motpartens farge" temmelig opplagt. En god og enkel hovedregel foreslås av:

**TUNDAL:** 2 rutere. Etter innføring av pass-systemer i Norge vil vi ofte komme opp i situasjoner der vi ikke har noen opplagt kravmelding. I disse posisjonene er det best å bruke laveste minor som kravmelding. Det vil være mest økonomisk og samtidig lett å huske fra gang til gang.

### 5. Syd gir, Ingen i sonen

♠ K D 10 4 2  
♥ E 9 5  
♦ 8  
♣ 10 8 6 5



V	N	Ø	S
			1 ru <sup>1)</sup>
?			

\*1) 0-7 "uansett" fordeling

Melding	Poeng	Stemmer i juryen	% av inn-senderne
pass .....	10	8	60.9
1 sp .....	8	7	37.0
2 sp .....	1	0	2.2
<b>Lesernes gjennomsnitt:</b> .....			9.1

Dette er en posisjon som dukker opp svært ofte mot "Carrotti" og lignende systemer. Selvfølgelig er ikke situasjonene avtalt i BIN Standard, så jurymedlemmenes oppgave blir å formidle sin personlige oppfatning av problemet. Juryen fordelte sine stemmer omtrent likt på pass og 1 spar.

**FALCK-PEDERSEN:** 1 spar. Når intet spesielt er avtalt, melder jeg "innpå" som normalt.

**RIISE:** 1 spar. Uansett!

**KJÆRNSRÖD:** 1 spar. Vi har vel ikke noe definert forsvar mot den slags åpninger. Jeg foretrekker å melde naturlig: 1 spar.

**HELGEMO:** Pass. 1 spar vil vise en vanlig åpningshånd.

**SVEINDAL:** Pass. Uten avtale bør overmelding 1 spar vise vanlig 1 sparåpning.

**BAKKE:** Pass. En makkeravtale er nødvendig mot pass-systemer. 1 ruter bør betraktes som pass, og det betyr at enhver melding fra Vest bør vise åpning. Det krever disiplin å passe, men skal en melde 1 spar både med åpningsstyrke og vanlig innpåmeldingsstyrke, er det vanskelig å nå presise sluttkontrakter. Dobling av 1 ruter ville vist ruteråpning.

Overbevisende argumenter fra passmelderne, synes jeg, og det var gledelig å se at så mange som 60% av innsenderne hadde oppvist den nødvendige disiplin.

#### 6. Øst gir, Ø/V i sonen



V	N	Ø	S
		pass	1 sp
x	4 hj	pass	6 hj
x	6 sp	pass	pass
x	pass	pass	pass

Hva spiller du ut?

Utspill	Poeng	Stemmer i juryen	% av Innsenderne
sp E	10	12	54.3
kl K	3	2	28.3
ru E	2	0	4.3
hj E	1	1	13.0
<b>Lesernes gjennomsnitt: 6.5</b>			

**KJÆRNSRØD:** Spar ess. Det er vel neppe 4-3-3-3 fordelinger rundt bordet!

Nei, det har du rett i. I lagfinalen i Ålgård satt Harald Nordby i Syd og tok med seg "kombivarianten" 6 hjertes på sin 7-5-1-0 fordeling. Nord korrigerer selvfølgelig med renons i hjertes, og med kløver konge ut stod faktisk kontrakten! Eneste betende utspill fikk flest stemmer både i juryen og blant innsenderne!

**MÆSEL:** Spar ess. Trumfen til fienden må reduseres.

**SVEINDAL:** Spar ess. Reduserer mulighetene for kryss-reff. Selv om jeg husker spillet, er det desidert med trumf ut.

**VOLL:** Spar ess. Det er mye fordeling ute og går her. Nord er sannsynligvis renons i hjertes, og Syd har en kjempefordeling med spar/hjertes. Velger spar ess i utspill for å se bordet.

**ÖDLUND:** Spar ess. Förstås!

#### DE BESTE I OMGANG 4

Helge Jentoft, Bods	60
Erik Syvertsen, Sandefjord	58
Knut Ivar Pettersen, Mjølkeråen	56
Bjørn Amundsen, Røros	53
Pål Fondevik, Stokmarknes	52
Espen Larsen, Fauske	52
Erling Lundh, Gressvik	52
Lars Aasen, Dokka	52
Karsten Gamlem, Fredrikstad	51
Thorleif Skimmeland, Stavanger	51

#### DE BESTE ETTER 4 OMGANGER

Bjørnar Olaussen, Narvik	202
Knut Ivar Pettersen, Mjølkeråen	182
Fred A. Amundsen, Fauske	181
Stig Johansen, Oslo	180
Erling Lundh, Gressvik	180
Jan Røros, Røros	180
Oddvar Espås, Borgen	175
Karsten Gamlem, Fredrikstad	175
Geir Ove Espås, Rasta	174
Bjørn Amundsen, Røros	173

#### BRIDGETIDNINGEN

har byttet eier, og redaksjonen befinner seg nå i Lund i Skåne, med **Magnus Lindkvist** som redaktør.

Velkjente medarbeidere som Anders Wirgren, Sven-Olov Flodqvist, Jan Wohlin og Mats Nilsson gjør Bridgetidningen meget lesverdige.



Skriv etter et gratis prøvenummer, eller sett inn nkr 165 på vår norske postgirokonto 1 99 13 22, så får du dine 10 nr i året.

**Bridgetidningen**  
Skarpskyttevægen 6 A  
S-222 42 LUND

#### JURYMEDLEMMENES SVAR

JURYEN	1	2	3	4	5	6
Reinert Amundsen, Forus	pass	6 kl	pass	3 gr	pass	sp E
Tor Bakke, Bergen	5 ru	5 gr	pass	2 sp	pass	kl K
Leif Falck-Pedersen, Dr.	5 kl	6 sp	4 sp	3 gr	1 sp	kl K
Geir Helgemo, Trondheim	5 ru	5 sp	4 sp	2 ru	pass	sp E
Knut Kjærnsrød, Tønsberg	5 ru	6 sp	4 sp	2 hj	1 sp	sp E
Petter Lindqvist, Arendal	pass	6 sp	4 sp	2 sp	1 sp	hj E
Helge Mæsel, Kristiansand	pass	6 kl	pass	4 ru	1 sp	sp E
Henning Riise, Oslo	pass	5 gr	pass	3 gr	1 sp	sp E
Tommy Sandsmark, Oslo	5 kl	5 gr	pass	3 sp	1 sp	sp E
J. A. Støvneng, Tr.heim	5 ru	5 sp	4 sp	2 ru	pass	sp E
Jon Sveindal, Bergen	5 kl	6 kl	pass	2 sp	pass	sp E
Ulf Tundal, Trondheim	5 ru	5 sp	4 sp	2 ru	pass	sp E
Roar Voll, Oslo	5 ru	5 gr	4 sp	2 sp	pass	sp E
Stig Werdelin, Danmark	5 hj	6 sp	4 sp	2 sp	pass	sp E
Max Ödlund, Sverige	5 ru	5 sp	4 sp	3 gr	1 sp	sp E
<b>Juryens gjennomsnitt:</b>	<b>6.5</b>	<b>7.4</b>	<b>8.4</b>	<b>7.4</b>	<b>9.1</b>	<b>8.5</b>

#### Månedens Nøtt (fra side 9)

I neste pulje var det 19 stk. med 40 poeng. Videre 10 stk. med 35 poeng. I sekken til slutt var det mange lødere med 30 og 25 poeng.

I konkurransen om sammenlagtpremiene måtte det bli loddtrekning i 3-puljen om de 3 første premiene, og i 8-puljen om de 2 siste premiene.

#### Premielisten ble da denne:

- Per Olav Langland, 7095 Ler
- Espen Larsen, Sjøhelvøen 35, 8200 Fauske
- Per Bjørlo, 4100 Jørpeland
- Halvard Furset, Postboks 4005, 8012 Jønsvoll
- Øyvind Brudevold, Høybråtenvn. 31 D, 1055 Oslo 10

*Vi gratulerer både premieutvinnerne og de øvrige med fremragende innsats.*

#### ÅRSBAROMETERET

I konkurransen om årspremien har vi etter 8 nøtter og halvgått løp kommet frem til denne rekkefølge for de 22 beste blant 94 lødere:

- Per Olav Langland, Ler ..... 80
- Øyvind Brudevold, Oslo ..... 75
- Sverre A. Eriksen, Hunstad ..... 75
- Halvard Furset, Jønsvoll ..... 75
- Olav Førde, Asker ..... 75
- Per Bjørlo, Jørpeland ..... 70
- Oddvar Espås, Borgen ..... 70
- Pål Fondevik, Stokmarknes ..... 70
- Torbjørn Gustavsson, Västerhaninge ..... 70
- Arne Jansson, Stockholm ..... 70
- Knut Knutsen, Nesna ..... 70
- Jon Kornrud, Sylling ..... 70
- Ragnar Normann, Oslo ..... 70
- Ivar Røystrand, Granvin ..... 70
- Odd Wiulsrud, Lier ..... 70
- Sverre Waaler, Sperrebotn ..... 70
- Erlend Langstrand, Fygle ..... 65
- Knut I. Pettersen, Mjølkeråen ..... 65
- Thorleif Rafto, Paradis ..... 65
- Dagfinn Schinstad, Stabekk ..... 65
- Hans Petter Struksnæs, Oslo ..... 65
- Helge Svendsen, Hauge Sund ..... 65

Her er det jo tett som hagl, og intet er avgjort. Vi er bare halvveis på fem-mila. Vi sier som Robert Aschberg i TV-3: Stå på, det er bare 15 poeng opp til toppen.



LITEN REIDAR  
FJELLTUN 5 A  
5019 BERGEN

21303

Bygdøy Allé 73 B  
0268 Oslo 2

Ettersendes ikke ved vanlig adresseendring, men sendes tilbake  
til senderen med opplysning om den nye adresse.

Den  
nye

TYSKE  
meldeboksen:

Bid-  
BOX 

Selve boksen er overbevisende pen i utførelsen, og laget i slagfast plast. Kortene får plass inne i boksen, og låsemekanismen er så bra at kortene ikke kan "ramle ut".

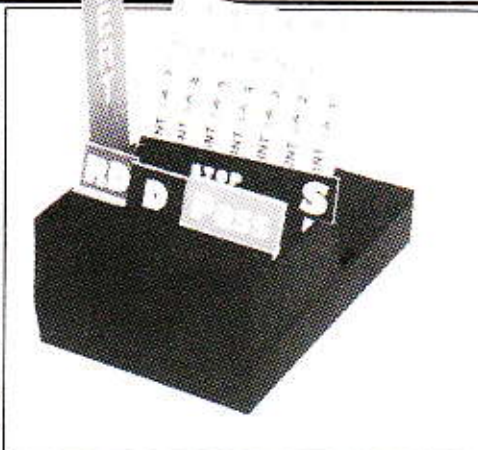

Fordelen med de nye meldeboksene er helt klare: kortene er så tilpasset boksene at de ikke lenger glir til siden; dermed er det vanskeligere å ta feil kort!

Ingen alertkort forsvinner mer, fordi alertkortet er fast installert i boksen, så De kan peke på det eller knipse på det når De skal alertere!

Stoppkortene er der de rettmessig hører hjemme, nemlig sammen med meldkortene. Dessuten er det to av dem i hver boks, så nå kan stopplappen bli liggende på bordet!

De kan også få kjøpt en spesielt konstruert koffert, som kan frakte meldebokser for 9 bord i hver koffert. Dette forenkler såvel transporten mellom stedet der De oppbevarer bokser og spillelokalet, og det forenkler lagringsproblemene.

### Priser:

4 meldebokser (1 bord): .... kr 200,-  
1 koffert (for 9 bord) ..... kr 250,-

\*) NBI Moms og frakt kommer i tillegg!



Kjøper De kun for ett (eller få) bord, sendes boksene i en spesielt konstruerte esker, (1 eske = 4 meldebokser = 1 bord), som også egner seg til oppbevaring når boksene ikke er i bruk!

Eneforhandler i Norge:

**Bridge Supply**



Bygdøy Allé 73 B  
0268 Oslo 2



Tlf.: (02) 43 02 14/Fax: 43 42 99

BID-BOX kan fåes i 4 forskjellige farger, rød, gul, blå og grønn. Boksene er spesielt tilpasset slik at de kan stables i hverandre, og derfor tar de spesielt liten plass!